



ORGANIZAÇÃO
DAS VOLUNTÁRIAS
DE GOIÁS

Projeto Executivo
Natal do Bem – Edição 2024
Anexo II



ARQUITETA:

GISELLE MOTTA DE PAULA
CAU A76832-4

RESPONSÁVEL TÉCNICO:

ELISEU SILVA GARCIA
CREA 13849 GO

PROPRIETÁRIO:

ORGANIZAÇÃO DAS
VOLUNTÁRIAS DE GOIÁS

Av. T-14, 249 - St. Bueno,
Goânia - GO, 74230-130

PLANTA BAIXA GERAL- NATAL DO BEM 2024

ETAPA DE PROJETO:
PROJETO EXECUTIVO

DATA: junho 3, 2024

ARQUIVO:

R01-NATAL DO BEM OVG

REPRESENTAÇÃO TÉCNICA:

ISABELLY F. LACERDA
VINICIUS CERQUEIRA B. BASTOS

***CONFERIR MEDIDAS
NO LOCAL**

OBSERVAÇÃO: VER
NOTAS TÉCNICAS AO
FINAL DO
DOCUMENTO PARA
EXECUÇÃO DAS
PEÇAS E
ESTRUTURAS
DETALHADAS

PRANCHA:

1



LEGENDA

Símbolo	Especificação
⊗	indicação de edifícios existentes
⊗	indicação de espaços a serem executados



Cód	Peças/ estruturas
A	BIBLIOTECA
B	PALÁCIO DA MUSICA
C	MUSEU
D	MONUMENTO AOS DIREITOS HUMANOS
E	ACESSO PRINCIPAL-ESTACIONAMENTO
F	TENDA CRISTAL
G	MUNDO DA ÁRVORE
H	MUNDO GELADO
I	VIAGEM DOS SONHOS
J	BOULEVARD
K	FLORESTA ENCANTADA
L	MUNDO ENCANTADO
M	MUNDO DOS DOCES
N	MUNDO DOS DIVERTIDOS
O	ESTRUTURAS COMPLEMENTARES
P	PRESÉPIO
Q	RODA GIGANTE
R	CARROSEL
S	ÁREA DOS BRINQUEDOS
T	PRAÇA DE ALIMENTAÇÃO

ARQUITETA:

GISELLE MOTTA DE PAULA
CAU A76832-4

RESPONSÁVEL TÉCNICO:

ELISEU SILVA GARCIA
CREA 13849 GO

PROPRIETÁRIO:

ORGANIZAÇÃO DAS
VOLUNTÁRIAS DE GOIÁS

Av. T-14, 249 - St. Bueno,
Goiânia - GO, 74230-130

ESTRUTURAS E PEÇAS

ETAPA DE PROJETO:

PROJETO EXECUTIVO

DATA: junho 3, 2024

ARQUIVO:

R01-NATAL DO BEM OVG

REPRESENTAÇÃO TÉCNICA:

ISABELLY F. LACERDA
VINÍCIUS CERQUEIRA B. BASTOS

***CONFERIR MEDIDAS
NO LOCAL**

OBSERVAÇÃO: VER
NOTAS TÉCNICAS AO
FINAL DO
DOCUMENTO PARA
EXECUÇÃO DAS
PEÇAS E
ESTRUTURAS
DETALHADAS

PRANCHA:

LEGENDA-PEÇAS/ESTRUTURAS DETALHADAS



Espaço	Cód	Peças/estrutura	Prancha
A- BIBLIOTECA	A1	Laço	7
	A2	Fita	7
	A3	Estrela dourada	8
	A4	Árvore arco	8
	A5	Strobos	8
B- PALÁCIO DA MÚSICA	B1	Árvore com estrela	11
	B2	Urso com bebê	11
	B3	Morsa	12
	B4	Leão marinho	13
	B5	Cisnes	14,15
	B6	Bolas	16
	B7	Fractal	16
	B8	Strobos- 1/m ²	16
	B9	Cúpula	16
C-MUSEU DE ARTE CONTEMPORÂNEA	C1	Estrelas	19
	C2	Iluminação rampa	18
	C3	Strobos	18
D-MONUMENTO AOS DIREITOS HUMANOS	D1	Strobos	21
E-ACESSO PRINCIPAL - ESTACIONAMENTO	E1	Pórtico de Entrada Estacionamento 1	22
	E2	Pórtico de Entrada Estacionamento 2	22
F-TENDA CRISTAL - LIGAÇÃO DO PRÉDIO DA BIBLIOTECA COM A PRAÇA	F1	Teto iluminado com leds e pingentes	23,24



ARQUITETA:

GISELLE MOTTA DE PAULA
CAU A76832-4

RESPONSÁVEL TÉCNICO:

ELISEU SILVA GARCIA
CREA 13849 GO

PROPRIETÁRIO:

ORGANIZAÇÃO DAS
VOLUNTÁRIAS DE GOIÁS

Av. T-14, 249 - St. Bueno,
Goânia - GO, 74230-130

**PLANTA BAIXA, PEÇAS
E ESTRUTURAS**

ETAPA DE PROJETO:
PROJETO EXECUTIVO

DATA: junho 3, 2024

ARQUIVO:

R01-NATAL DO BEM OVG

REPRESENTAÇÃO TÉCNICA:

ISABELLY F. LACERDA
VINICIUS CERQUEIRA B. BASTOS

***CONFERIR MEDIDAS
NO LOCAL**

**OBSERVAÇÃO: VER
NOTAS TÉCNICAS AO
FINAL DO
DOCUMENTO PARA
EXECUÇÃO DAS
PEÇAS E
ESTRUTURAS
DETALHADAS**

PRANCHA:



ARQUITETA:
GISELLE MOTTA DE PAULA
CAU A76832-4

RESPONSÁVEL TÉCNICO:
ELISEU SILVA GARCIA
CREA 13849 GO

PROPRIETÁRIO:
ORGANIZAÇÃO DAS
VOLUNTÁRIAS DE GOIÁS

Av. T-14, 249 - St. Bueno,
Goânia - GO, 74230-130

PLANTA BAIXA, VISTAS
B,D A- BIBLIOTECA

ETAPA DE PROJETO:
PROJETO EXECUTIVO

DATA: junho 3, 2024
ARQUIVO:
R01-NATAL DO BEM OVG

REPRESENTAÇÃO TÉCNICA:
ISABELLY F. LACERDA
VINICIUS CERQUEIRA B. BASTOS

***CONFERIR MEDIDAS
NO LOCAL**

OBSERVAÇÃO: VER
NOTAS TÉCNICAS AO
FINAL DO
DOCUMENTO PARA
EXECUÇÃO DAS
PEÇAS E
ESTRUTURAS
DETALHADAS

PRANCHA:

4

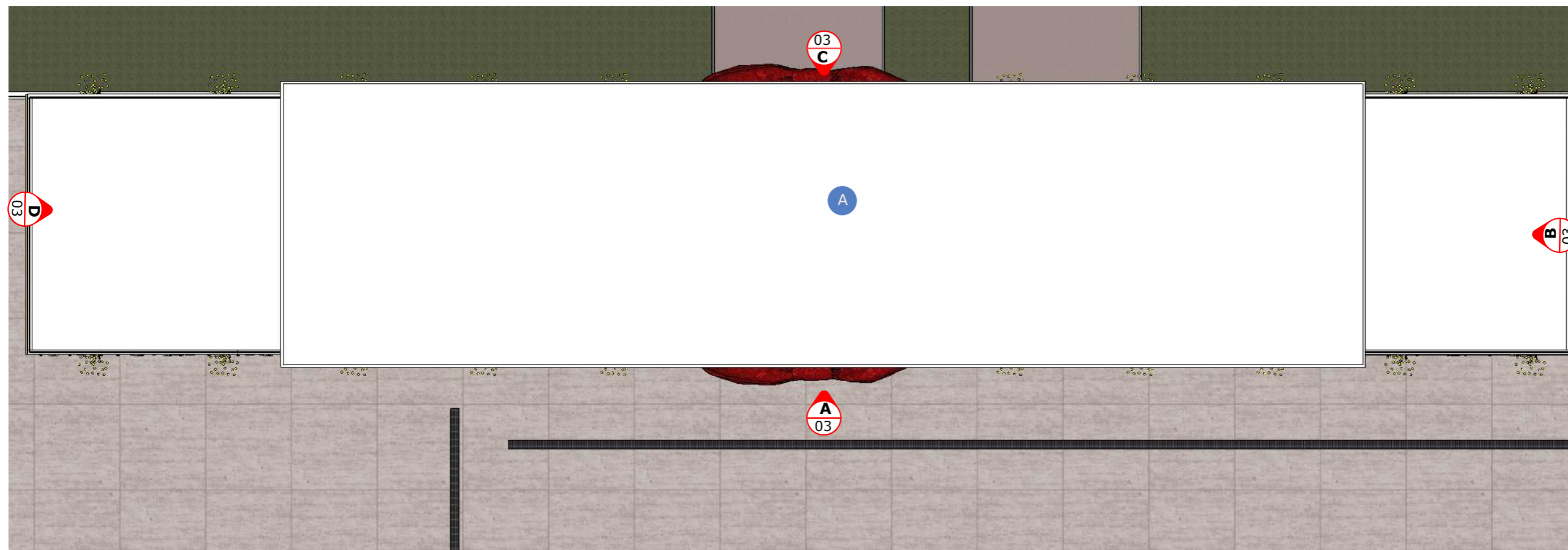

PLANTA BAIXA-BIBLIOTECA
Esc.: 1/750

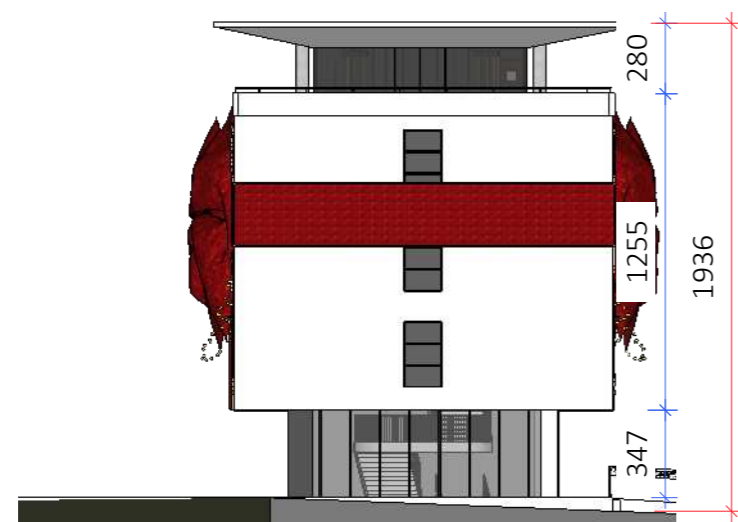

VISTA B- LATERAL DIREITA- BIBLIOTECA
Esc.: 1/300

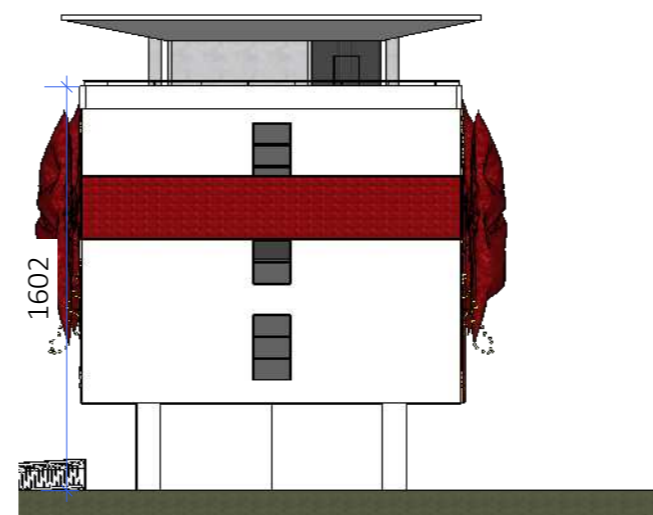

VISTA D- LATERAL ESQUERDO- BIBLIOTECA
Esc.: 1/300

LEGENDA

Símbolo	Especificação
	COTAS GERAIS
	COTAS SECUNDÁRIAS



ARQUITETA:

GISELLE MOTTA DE PAULA
CAU A76832-4

RESPONSÁVEL TÉCNICO:

ELISEU SILVA GARCIA
CREA 13849 GO

PROPRIETÁRIO:

ORGANIZAÇÃO DAS
VOLUNTÁRIAS DE GOIÁS

Av. T-14, 249 - St. Bueno,
Goânia - GO, 74230-130

VISTAS A,C

A- BIBLIOTECA

ETAPA DE PROJETO:

PROJETO EXECUTIVO

DATA: junho 3, 2024

ARQUIVO:

R01-NATAL DO BEM OVG

REPRESENTAÇÃO TÉCNICA:

ISABELLY F. LACERDA
VINICIUS CERQUEIRA B. BASTOS

***CONFERIR MEDIDAS
NO LOCAL**

**OBSERVAÇÃO: VER
NOTAS TÉCNICAS AO
FINAL DO
DOCUMENTO PARA
EXECUÇÃO DAS
PEÇAS E
ESTRUTURAS
DETALHADAS**

PRANCHA:

5

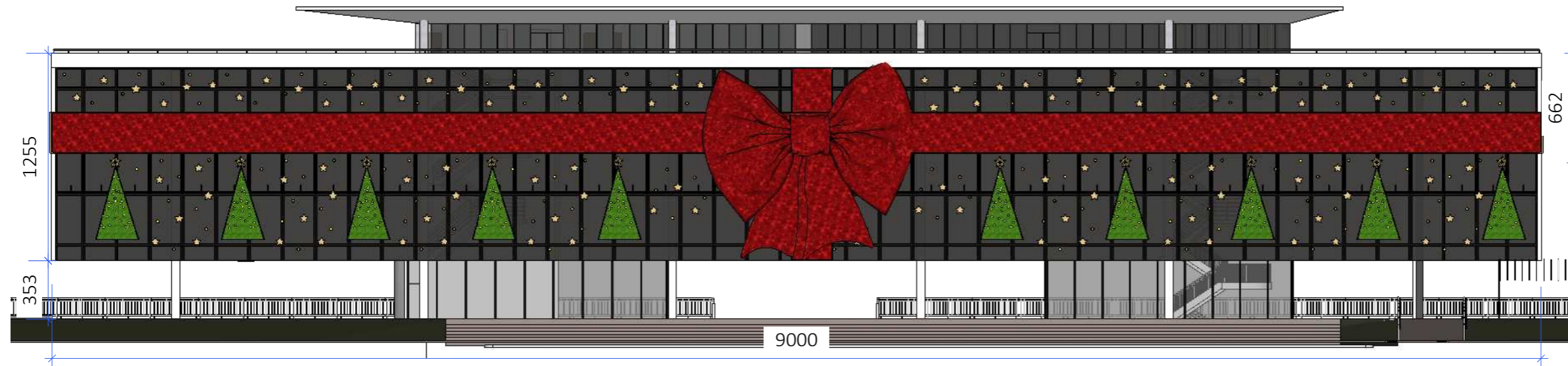

VISTA A- FRONTAL- BIBLIOTECA

Esc.: 1/300



VISTA C- POSTERIOR- BIBLIOTECA

Esc.: 1/300

• Pontos de iluminação com strobos fixados com cabo de aço na fachada alternado as peças de estrelas.



ARQUITETA:

GISELLE MOTTA DE PAULA
CAU A76832-4

RESPONSÁVEL TÉCNICO:

ELISEU SILVA GARCIA
CREA 13849 GO

PROPRIETÁRIO:

ORGANIZAÇÃO DAS
VOLUNTÁRIAS DE GOIÁS

Av. T-14, 249 - St. Bueno,
Goânia - GO, 74230-130

PERSPECTIVA
A- BIBLIOTECA

ETAPA DE PROJETO:
PROJETO EXECUTIVO

DATA: junho 3, 2024

ARQUIVO:

R01-NATAL DO BEM OVG

REPRESENTAÇÃO TÉCNICA:

ISABELLY F. LACERDA
VINÍCIUS CERQUEIRA B. BASTOS

***CONFERIR MEDIDAS
NO LOCAL**

**OBSERVAÇÃO: VER
NOTAS TÉCNICAS AO
FINAL DO
DOCUMENTO PARA
EXECUÇÃO DAS
PEÇAS E
ESTRUTURAS
DETALHADAS**

PRANCHA:



PERSPECTIVA-BIBLIOTECA E ESTACIONAMENTO
Esc.: 1/750

ÁREA DE CADA FACE DA FACHADA A=756m²
total= 1512m²
(aproximadamente 1 strobos por m²)

LEGENDA

Símbolo	Especificação
	COTAS GERAIS
	COTAS SECUNDÁRIAS

- Peças de strobos fixados com cabo de aço alternando entre os pontos com peças de estrelas na fachada

LEGENDA-PEÇAS/ESTRUTURAS DETALHADAS

Espaço	Cód	Peças/estrutura
BIBLIOTECA	A1	Laço
	A2	Fita
	A3	Estrela dourada
	A4	Árvore
	A5	Strobos



ARQUITETA:

GISELLE MOTTA DE PAULA
CAU A76832-4

RESPONSÁVEL TÉCNICO:

ELISEU SILVA GARCIA
CREA 13849 GO

PROPRIETÁRIO:

ORGANIZAÇÃO DAS
VOLUNTÁRIAS DE GOIÁS

Av. T-14, 249 - St. Bueno,
Goiânia - GO, 74230-130

DETALHAMENTOS

A- BIBLIOTECA

ETAPA DE PROJETO:

PROJETO EXECUTIVO

DATA: junho 3, 2024

ARQUIVO:

R01-NATAL DO BEM OVG

REPRESENTAÇÃO TÉCNICA:

ISABELLY F. LACERDA
VINICIUS CERQUEIRA B. BASTOS

***CONFERIR MEDIDAS
NO LOCAL**

OBSERVAÇÃO: VER
NOTAS TÉCNICAS AO
FINAL DO
DOCUMENTO PARA
EXECUÇÃO DAS
PEÇAS E
ESTRUTURAS
DETALHADAS

PRANCHA:

7

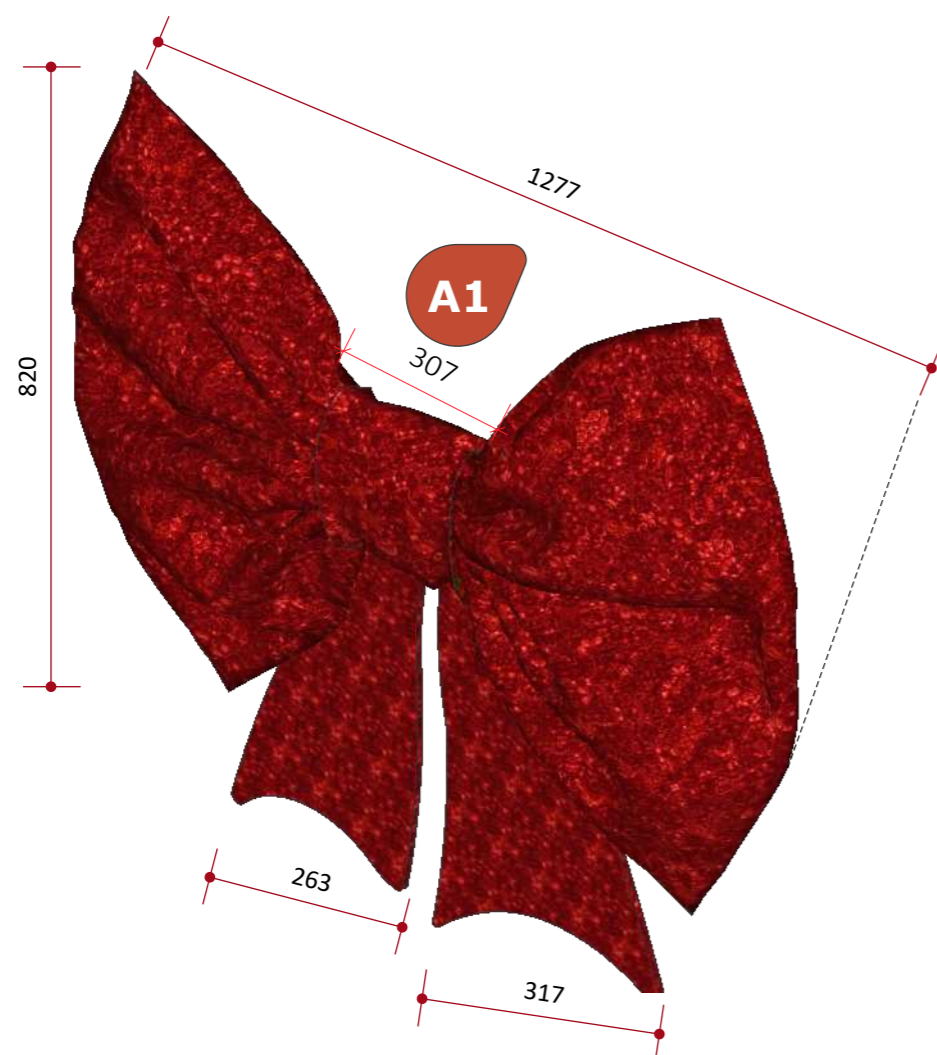
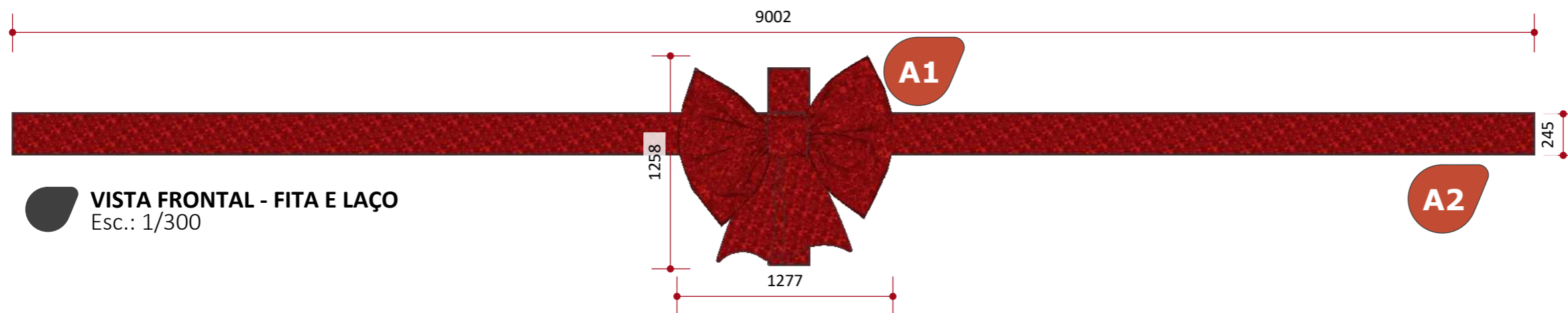

A2

FITA

- Fitas em led na cor vermelho preenchidas com cordão LED NEON blindados na cor vermelho.

**Espaçar LEDs 8 cm entre si.
2 UNIDADES**

A1

LAÇO

- Laços em festão na cor vermelho preenchidas com cordão LED NEON blindados na cor vermelho.

**Espaçar LEDs 8 cm em 8cm.
2 UNIDADES**

LEGENDA

Símbolo	Especificação
	COTAS GERAIS
	COTAS SECUNDÁRIAS

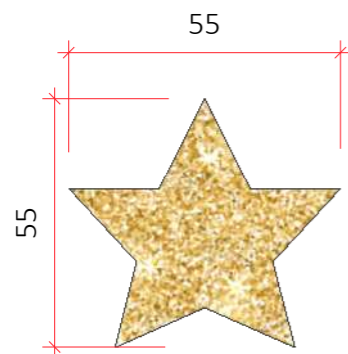

A3.1

ESTRELA DOURADA

- Estrela com estrutura de led preenchida com cordão de led blindado na cor dourada.

Espaçar LEDs 8 cm entre si.

- TOTAL 87 UNIDADES

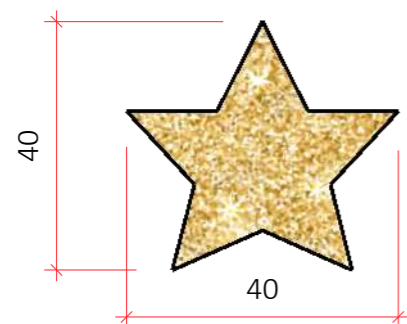

A3.2

ESTRELA DOURADA

- Estrela com estrutura de led preenchida com cordão de led blindado na cor dourada.

Espaçar LEDs 8 cm entre si.

- TOTAL 88 UNIDADES

VISTA FRONTAL - ESTRELA DOURADA

Esc.: 1/15

A4

ÁRVORE ARCO

- Árvore em estrutura metálica ;
- Preencher com cordão LED blindado na cor dourada e festão.
- Vista inferior deverá ser forrada para vedar a vista da estrutura do público

Espaçar LEDs 4cm em 4cm.

- TOTAL 20 UNIDADES

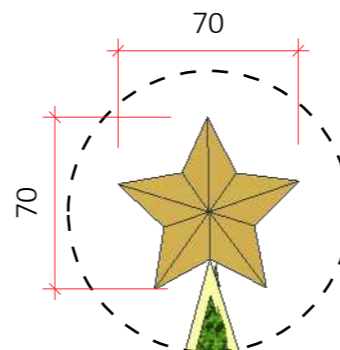

DETALHE ESTRELA 02

- Preencher com cordão LED blindado na cor dourada e festão.

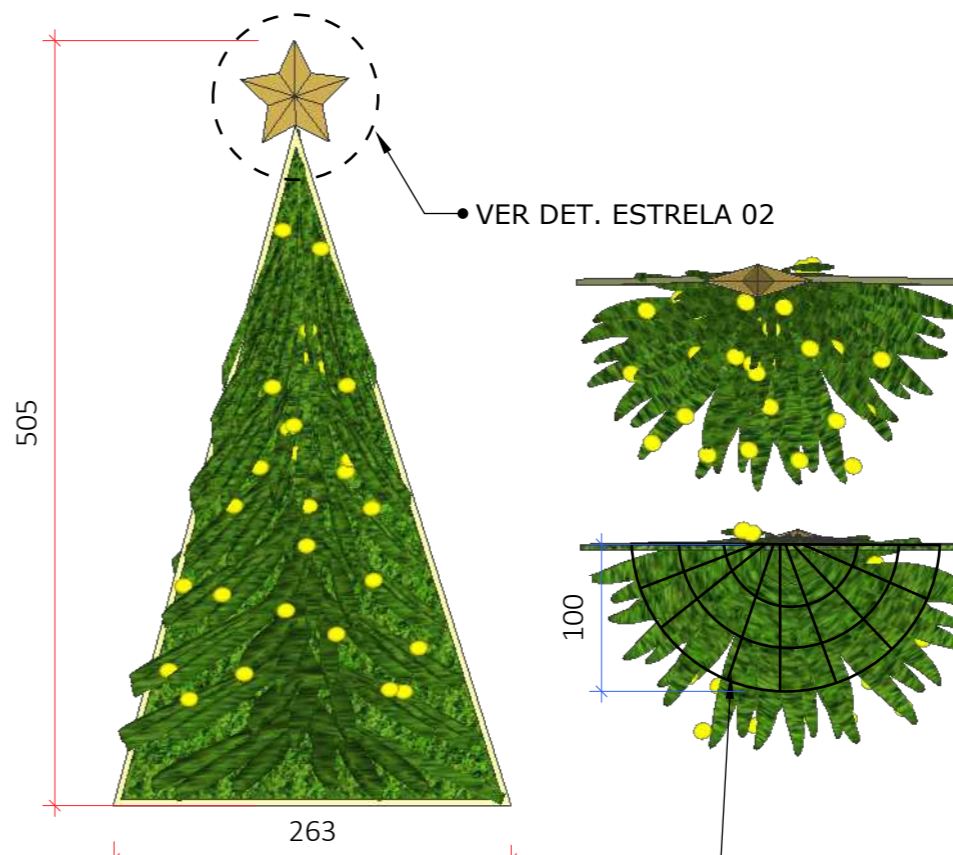

• VER DET. ESTRELA 02

100

• Estrutura metálica em meia lua. Fundo da peça deverá conter forração no mesmo tom da árvore para vedar a vista do público que passará por baixo

VISTA FRONTAL - ÁRVORE ARCO

Esc.: 1/50

A5

STROBOS

- Instalação de strobos intercalados com a composição de estruturas iluminadas.

1 unidade de strobo por m²

- TOTAL 1512 m²



ARQUITETA:

GISELLE MOTTA DE PAULA
CAU A76832-4

RESPONSÁVEL TÉCNICO:

ELISEU SILVA GARCIA
CREA 13849 GO

PROPRIETÁRIO:

ORGANIZAÇÃO DAS
VOLUNTÁRIAS DE GOIÁS

Av. T-14, 249 - St. Bueno,
Goiania - GO, 74230-130

**DETALHAMENTO
A- BIBLIOTECA**

ETAPA DE PROJETO:
PROJETO EXECUTIVO

DATA: junho 3, 2024
ARQUIVO:
R01-NATAL DO BEM OVG

REPRESENTAÇÃO TÉCNICA:
ISABELLY F. LACERDA
VINICIUS CERQUEIRA B. BASTOS

***CONFERIR MEDIDAS
NO LOCAL**

**OBSERVAÇÃO: VER
NOTAS TÉCNICAS AO
FINAL DO
DOCUMENTO PARA
EXECUÇÃO DAS
PEÇAS E
ESTRUTURAS
DETALHADAS**

PRANCHA:



ARQUITETA:

GISELLE MOTTA DE PAULA
CAU A76832-4

RESPONSÁVEL TÉCNICO:

ELISEU SILVA GARCIA
CREA 13849 GO

PROPRIETÁRIO:

ORGANIZAÇÃO DAS
VOLUNTÁRIAS DE GOIÁS

Av. T-14, 249 - St. Bueno,
Goânia - GO, 74230-130

PLANTA BAIXA

B- PALÁCIO DA MÚSICA

ETAPA DE PROJETO:

PROJETO EXECUTIVO

DATA: junho 3, 2024

ARQUIVO:

R01-NATAL DO BEM OVG

REPRESENTAÇÃO TÉCNICA:

ISABELLY F. LACERDA
VINICIUS CERQUEIRA B. BASTOS

***CONFERIR MEDIDAS
NO LOCAL**

OBSERVAÇÃO: VER
NOTAS TÉCNICAS AO
FINAL DO
DOCUMENTO PARA
EXECUÇÃO DAS
PEÇAS E
ESTRUTURAS
DETALHADAS

PRANCHA:

9

LEGENDA-PEÇAS/ESTRUTURAS DETALHADAS

Espaço	Cód	Peças/estrutura
PALÁCIO DA MÚSICA	B1	Árvore com estrela
	B2	Urso com bebê
	B3	Morsa
	B4	Leão marinho
	B5	Cisnes
	B6	Bolas
	B7	Fractal
	B8	Strobos
	B9	Cordão de Led

B8/B9

- DISTRIBUIR LÂMPADAS STROBOS LED PELA CÚPULA DO EDIFÍCIO E CORDÃO DE LED BLINDADO DAS CORES BRANCO E AZUL.

ÁREA DA SUPERFÍCIE ILUMINADA: 2095 m²
(aproximadamente 1 strobos por m²)

LEGENDA

Símbolo	Especificação
B	indicação de edifícios existentes
x1	indicação de peça/estrutura

LEGENDA

Símbolo	Especificação
	COTAS GERAIS
	COTAS SECUNDÁRIAS

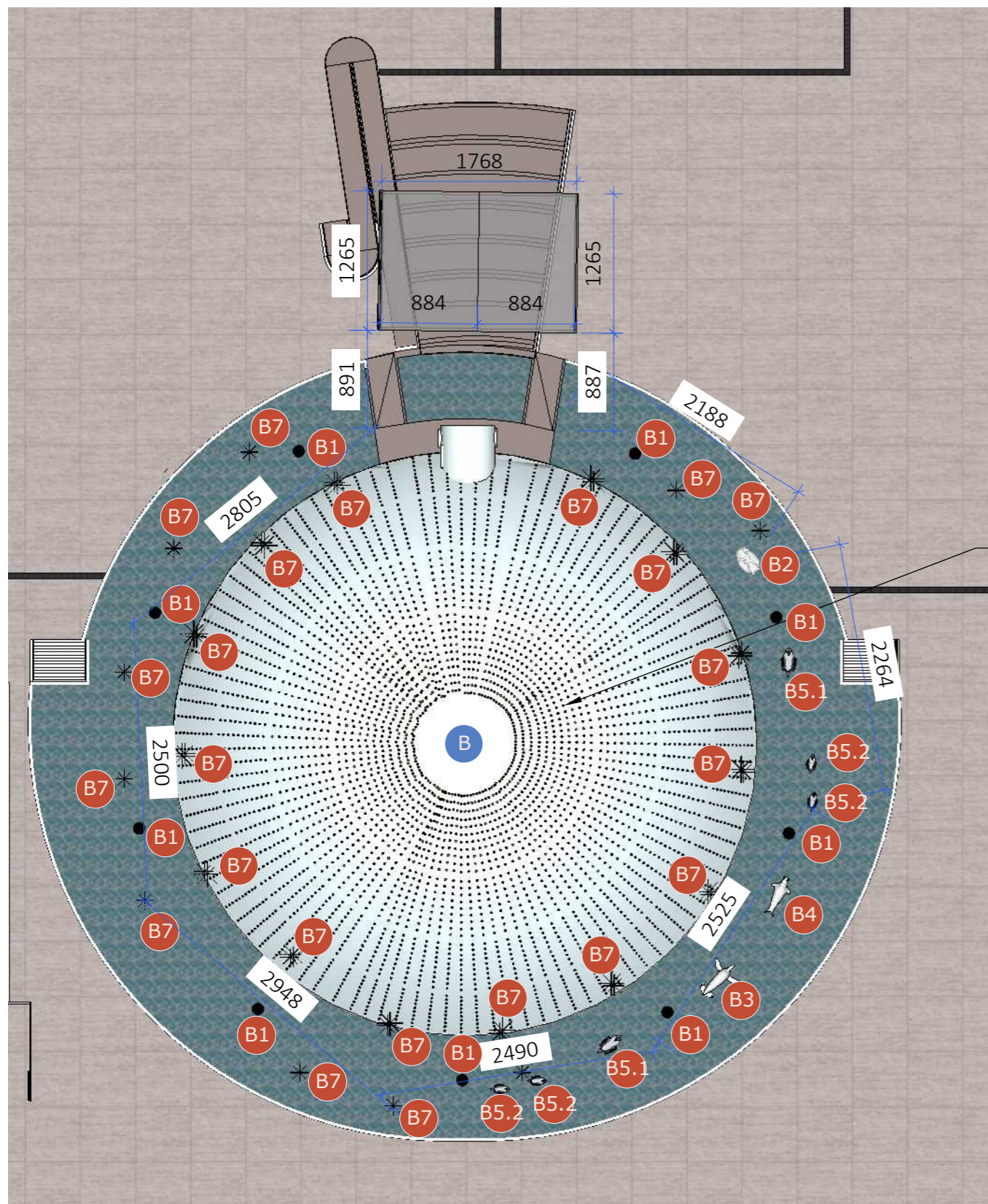

PLANTA BAIXA-PALÁCIO DA MÚSICA
Esc.: 1/750



ARQUITETA:

GISELLE MOTTA DE PAULA
CAU A76832-4

RESPONSÁVEL TÉCNICO:

ELISEU SILVA GARCIA
CREA 13849 GO

PROPRIETÁRIO:

ORGANIZAÇÃO DAS
VOLUNTÁRIAS DE GOIÁS

Av. T-14, 249 - St. Bueno,
Goânia - GO, 74230-130

PERSPECTIVA

B- PALÁCIO DA MÚSICA

LEGENDA-PEÇAS/ESTRUTURAS DETALHADAS

Espaço	Cód	Peças/estrutura
PALÁCIO DA MÚSICA	B1	Árvore com estrela
	B2	Urso com bebê
	B3	Morsa
	B4	Leão marinho
	B5	Cisnes
	B6	Bolas
	B7	Fractal
	B8	Strobo
	B9	Cúpula
	B5.1	
B5.2		

ETAPA DE PROJETO:
PROJETO EXECUTIVO

DATA: junho 3, 2024

ARQUIVO:
R01-NATAL DO BEM OVG

REPRESENTAÇÃO TÉCNICA:
ISABELLY F. LACERDA
VINICIUS CERQUEIRA B. BASTOS

***CONFERIR MEDIDAS
NO LOCAL**

OBSERVAÇÃO: VER
NOTAS TÉCNICAS AO
FINAL DO
DOCUMENTO PARA
EXECUÇÃO DAS
PEÇAS E
ESTRUTURAS
DETALHADAS

PRANCHA:

10

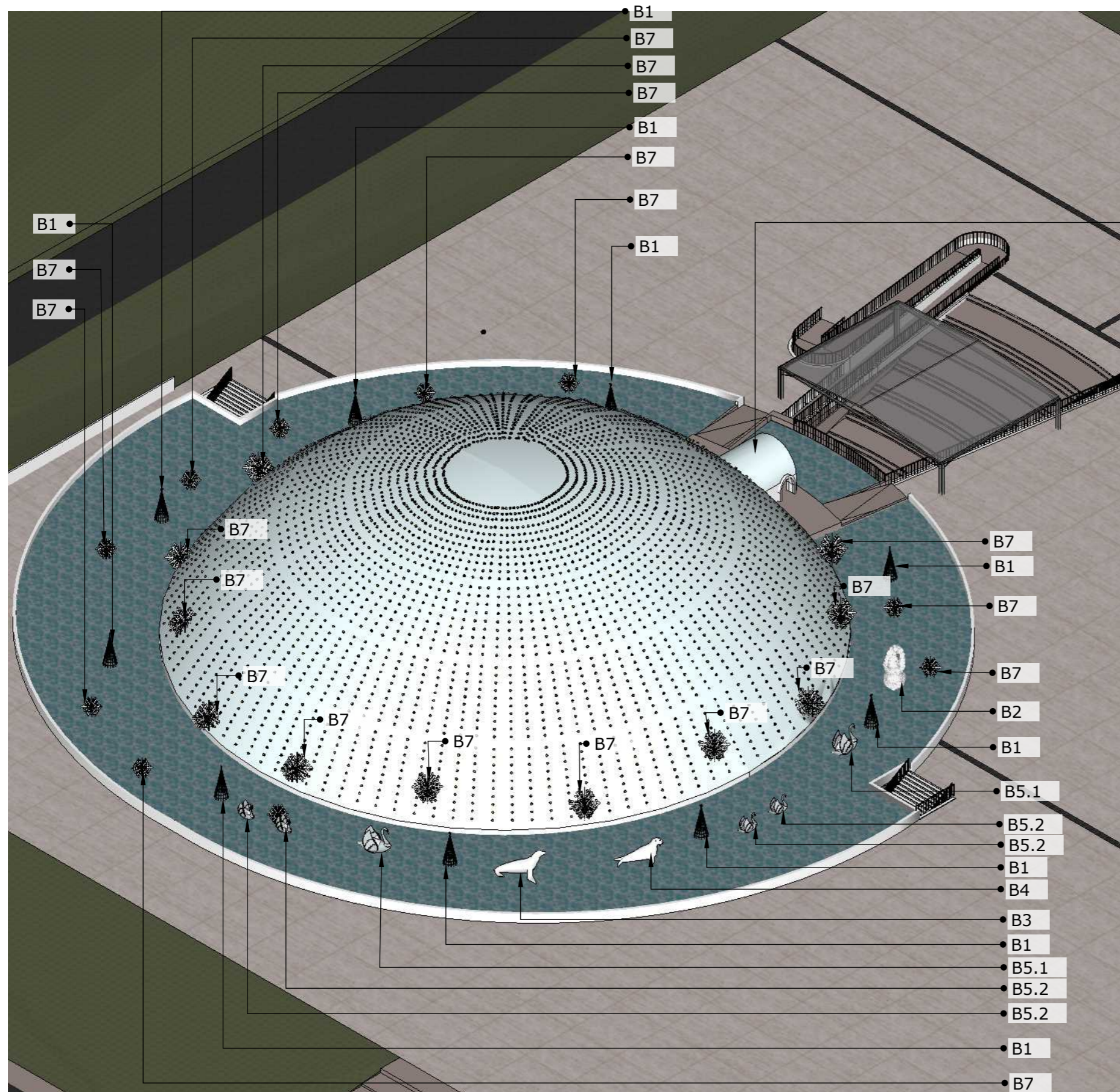

PERSPECTIVA PALÁCIO DA MÚSICA
Esc.: 1/750

-Iniciar distribuição das árvores com as peças de 5m de altura ao lado da entrada ao edifício.

-Repetir a sequência 5m, 4m, 3m, 4m, 5m e assim por diante

- Distribuir as bolas natalinas entre as árvores, com tamanhos e cores alternados.

B1

ÁRVORE COM ESTRELA

- Árvore em estrutura metálica ;
- Preencher com cordão LED blindado na cor azul e verde.

Base em fibra de vidro medindo 280x280cm

Espaçar LEDs 8cm em 8cm.

- TOTAL 9 UNIDADES

PERSPECTIVA
ÁRVORE COM ESTRELA

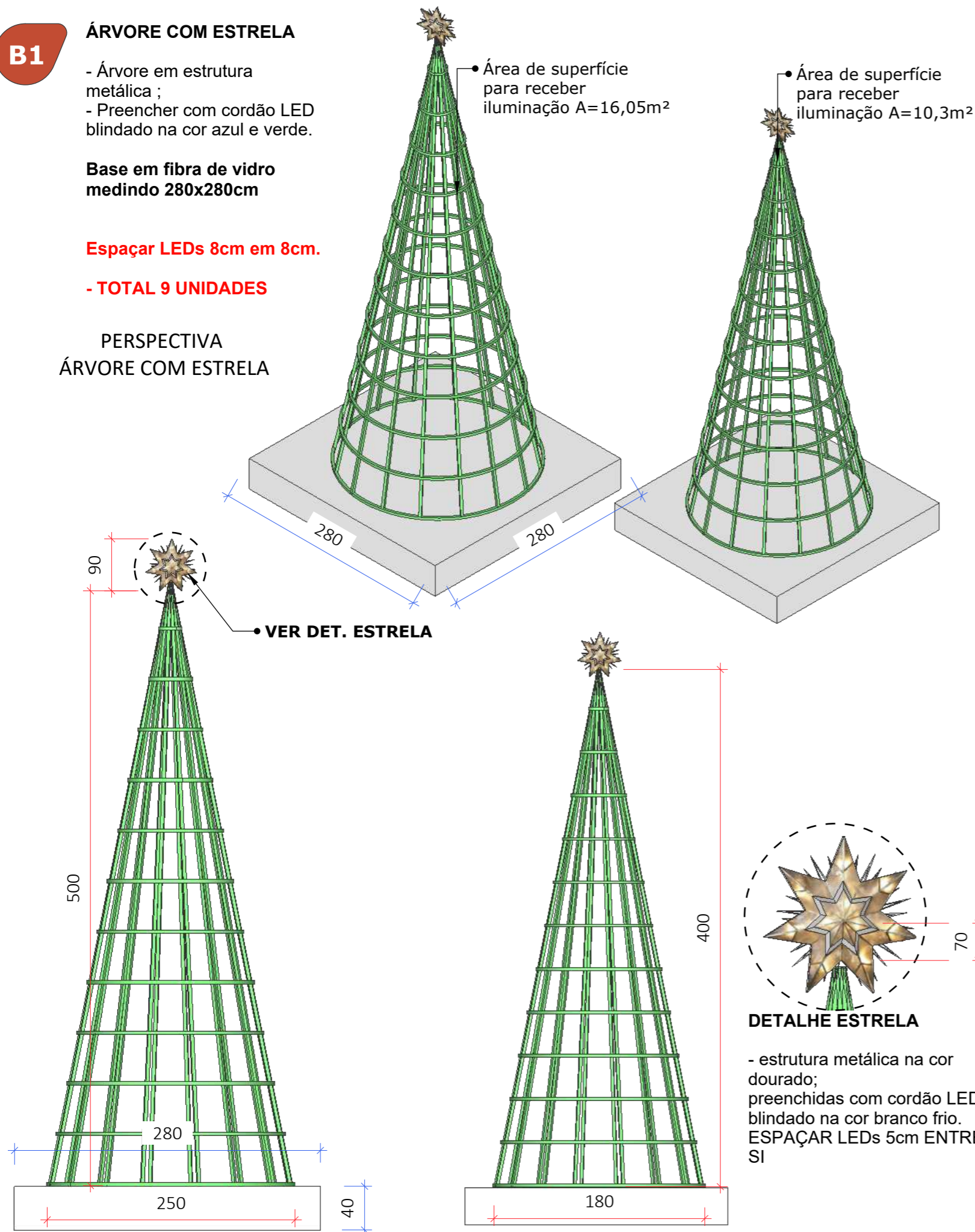

B1.1 ÁRVORE DE NATAL ILUMINADA- 5m
EXECUTAR 5 UNIDADES;

B1.2 ÁRVORE DE NATAL ILUMINADA- 4m
EXECUTAR 4 UNIDADES;

B2

URSO COM BEBÊ

- Urso e bebê feitos em estrutura metálica na cor prateada;
- Preencher com festão e cordão LED blindado na cor branco frio.

Aplicar acabamentos em metal ou fibra de vidro em olhos, nariz, boca e outros detalhes relevantes para melhor identificação das peças.

Base em fibra de vidro medindo 230x 250cm

Espaçar LEDs 8cm em 8cm.

- TOTAL 1 UNIDADE



VISTA FRONTAL - URSO COM BEBÊ
Esc.: 1/30

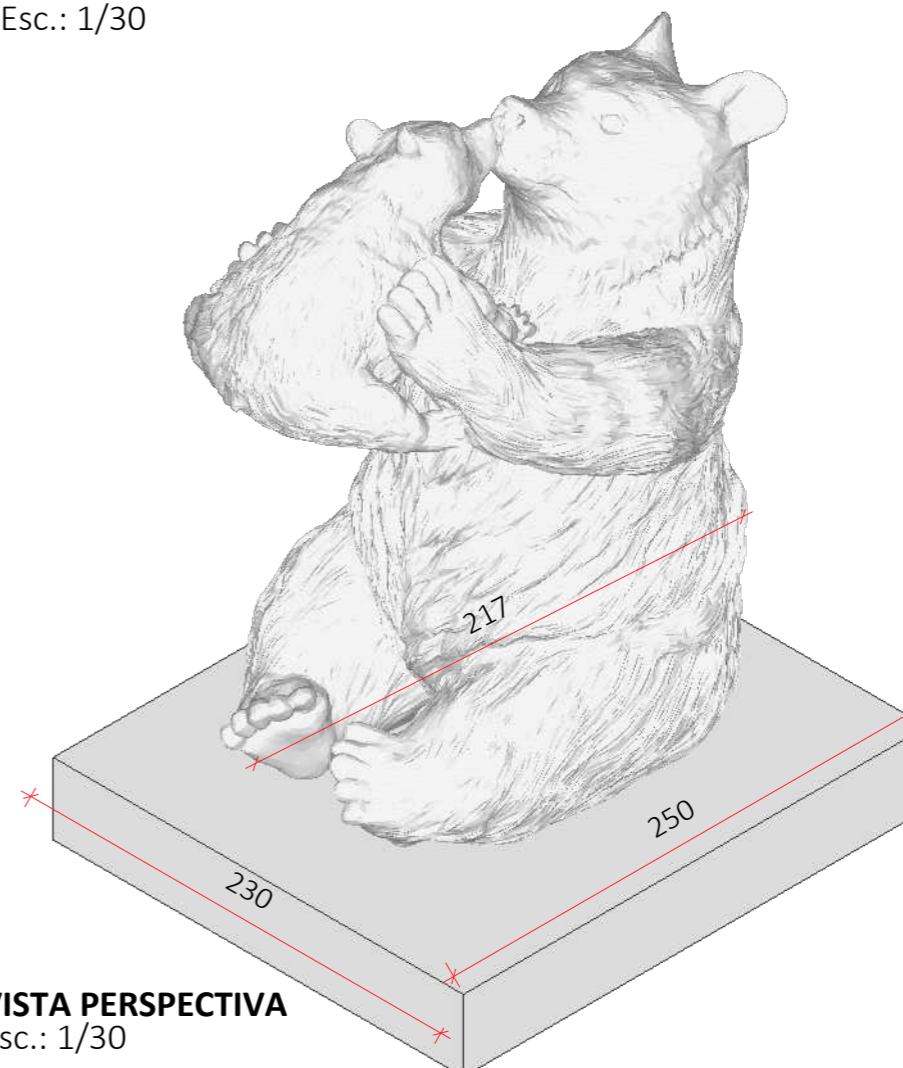

VISTA PERSPECTIVA
Esc.: 1/30



ARQUITETA:

GISELLE MOTTA DE PAULA
CAU A76832-4

RESPONSÁVEL TÉCNICO:

ELISEU SILVA GARCIA
CREA 13849 GO

PROPRIETÁRIO:

ORGANIZAÇÃO DAS
VOLUNTÁRIAS DE GOIÁS

Av. T-14, 249 - St. Bueno,
Goânia - GO, 74230-130

DETALHAMENTOS

B- PALÁCIO DA MÚSICA

ETAPA DE PROJETO:
PROJETO EXECUTIVO

DATA: junho 3, 2024
ARQUIVO:
R01-NATAL DO BEM OVG

REPRESENTAÇÃO TÉCNICA:
ISABELLY F. LACERDA
VINICIUS CERQUEIRA B. BASTOS

***CONFERIR MEDIDAS
NO LOCAL**

**OBSERVAÇÃO: VER
NOTAS TÉCNICAS AO
FINAL DO
DOCUMENTO PARA
EXECUÇÃO DAS
PEÇAS E
ESTRUTURAS
DETALHADAS**

PRANCHA:

ARQUITETA:

GISELLE MOTTA DE PAULA
CAU A76832-4

RESPONSÁVEL TÉCNICO:

ELISEU SILVA GARCIA
CREA 13849 GO

PROPRIETÁRIO:

ORGANIZAÇÃO DAS
VOLUNTÁRIAS DE GOIÁS

Av. T-14, 249 - St. Bueno,
Goânia - GO, 74230-130

DETALHAMENTOS
B- PALÁCIO DA MÚSICA

ETAPA DE PROJETO:
PROJETO EXECUTIVO

DATA: junho 3, 2024

ARQUIVO:

R01-NATAL DO BEM OVG

REPRESENTAÇÃO TÉCNICA:

ISABELLY F. LACERDA
VINICIUS CERQUEIRA B. BASTOS

***CONFERIR MEDIDAS
NO LOCAL**

OBSERVAÇÃO: VER
NOTAS TÉCNICAS AO
FINAL DO
DOCUMENTO PARA
EXECUÇÃO DAS
PEÇAS E
ESTRUTURAS
DETALHADAS

PRANCHA:

B3

MORSA

- Morsa feita em estrutura metálica na cor prateada;
- Preencher com festão e cordão LED blindado na cor branco frio.
- Aplicar acabamentos em metal ou fibra de vidro em olhos, nariz, boca e outros detalhes relevantes para melhor identificação das peças

- Base em fibra de vidro medindo 430x 340cm

Espaçar LEDs 8cm em 8cm.

- TOTAL 1 UNIDADE

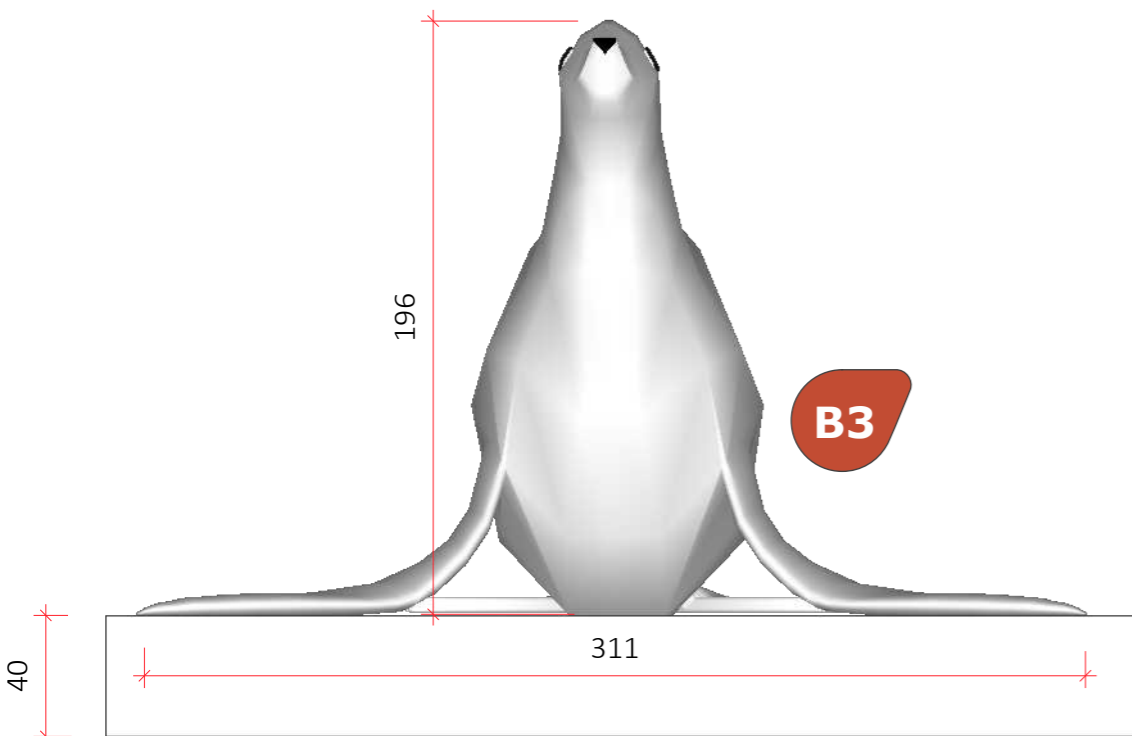

VISTA FRONTAL - MORSA
Esc.: 1/25

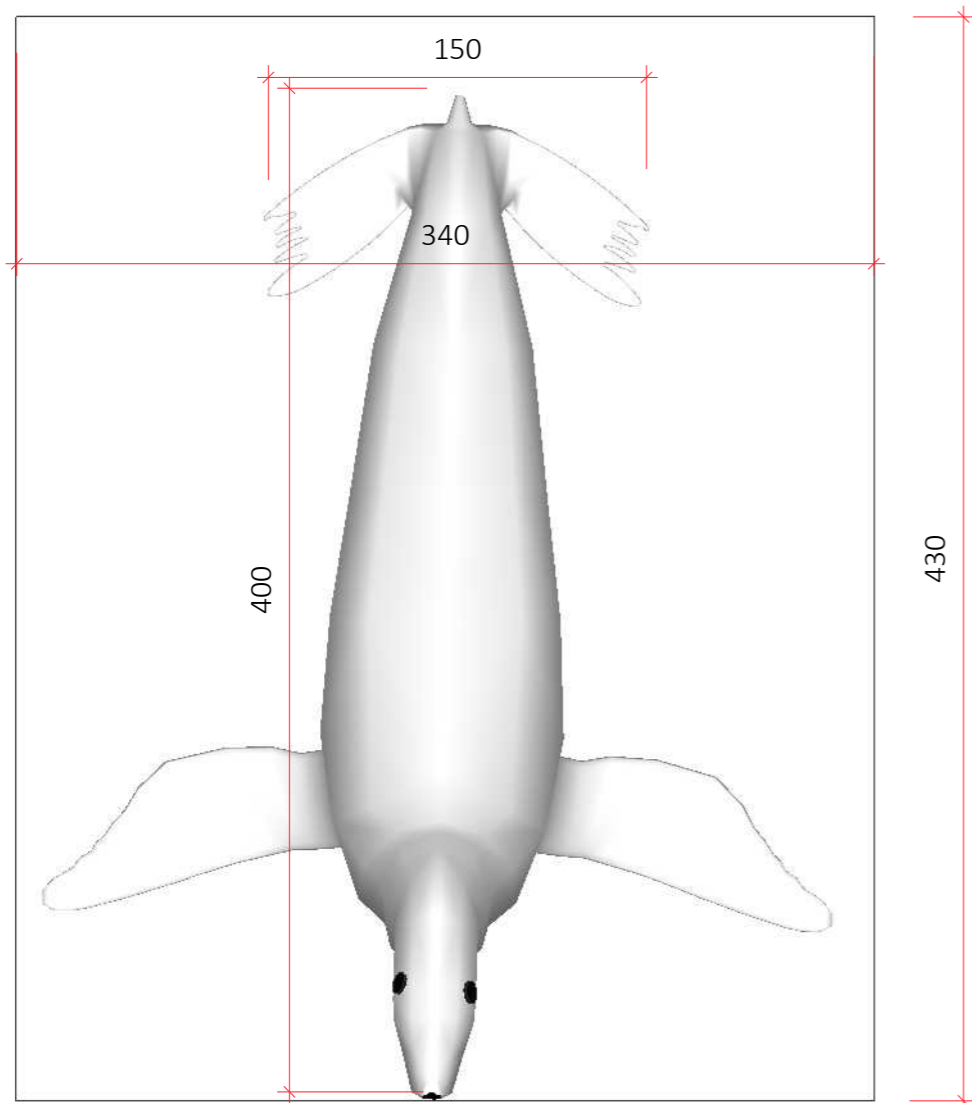

VISTA SUPERIOR - MORSA
Esc.: 1/25

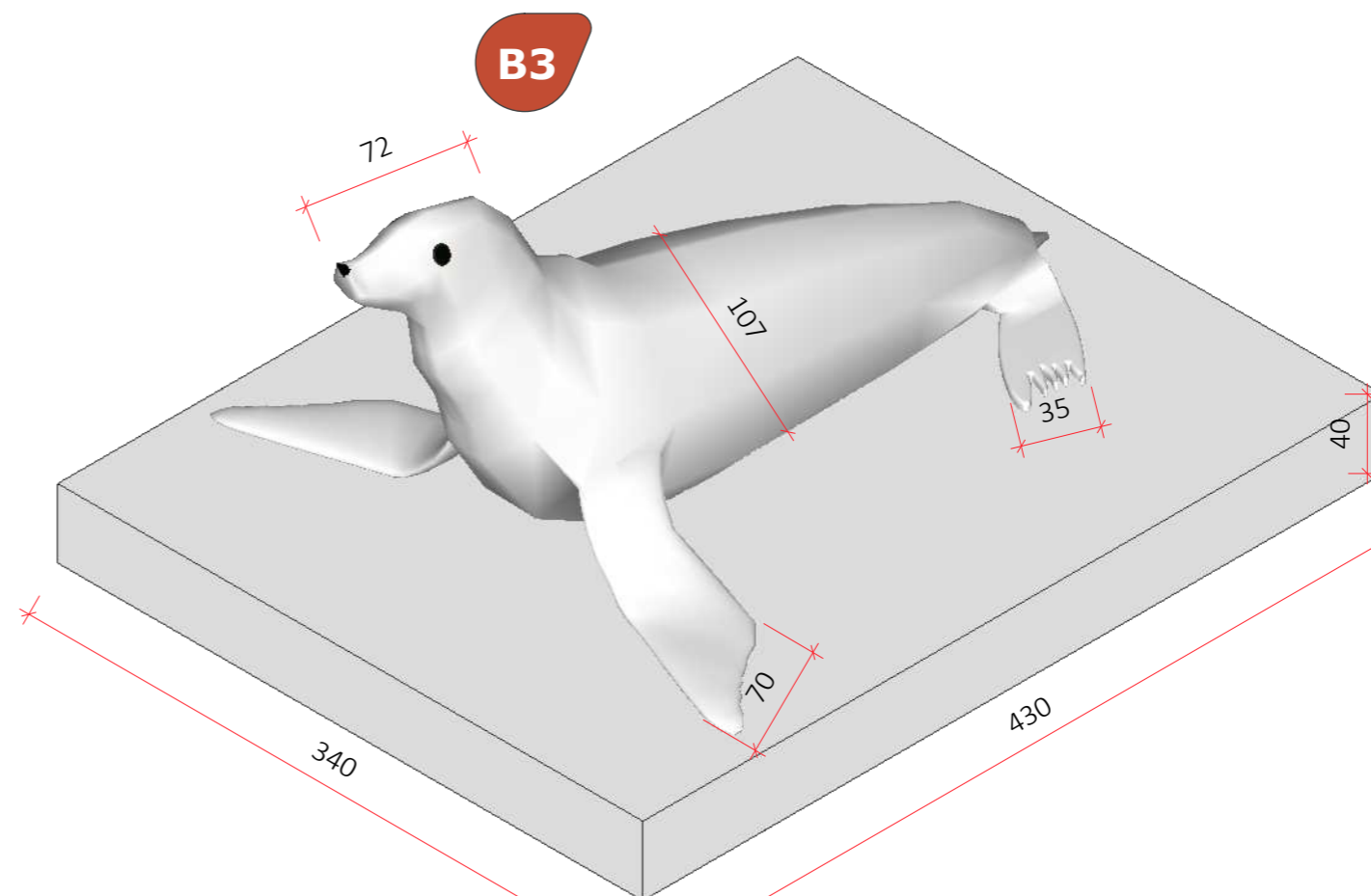

VISTA PERSPECTIVA - MORSA
Esc.: 1/25

LEGENDA

Símbolo	Especificação
x1	indicação de peça/estrutura

LEGENDA

Símbolo	Especificação
+	COTAS GERAIS
+	COTAS SECUNDÁRIAS

ARQUITETA:

GISELLE MOTTA DE PAULA
CAU A76832-4

RESPONSÁVEL TÉCNICO:

ELISEU SILVA GARCIA
CREA 13849 GO

PROPRIETÁRIO:

ORGANIZAÇÃO DAS
VOLUNTÁRIAS DE GOIÁS

Av. T-14, 249 - St. Bueno,
Goânia - GO, 74230-130

DETALHAMENTOS
B- PALÁCIO DA MÚSICA

ETAPA DE PROJETO:
PROJETO EXECUTIVO

DATA: junho 3, 2024

ARQUIVO:

R01-NATAL DO BEM OVG

REPRESENTAÇÃO TÉCNICA:

ISABELLY F. LACERDA
VINICIUS CERQUEIRA B. BASTOS

***CONFERIR MEDIDAS
NO LOCAL**

OBSERVAÇÃO: VER
NOTAS TÉCNICAS AO
FINAL DO
DOCUMENTO PARA
EXECUÇÃO DAS
PEÇAS E
ESTRUTURAS
DETALHADAS

PRANCHA:

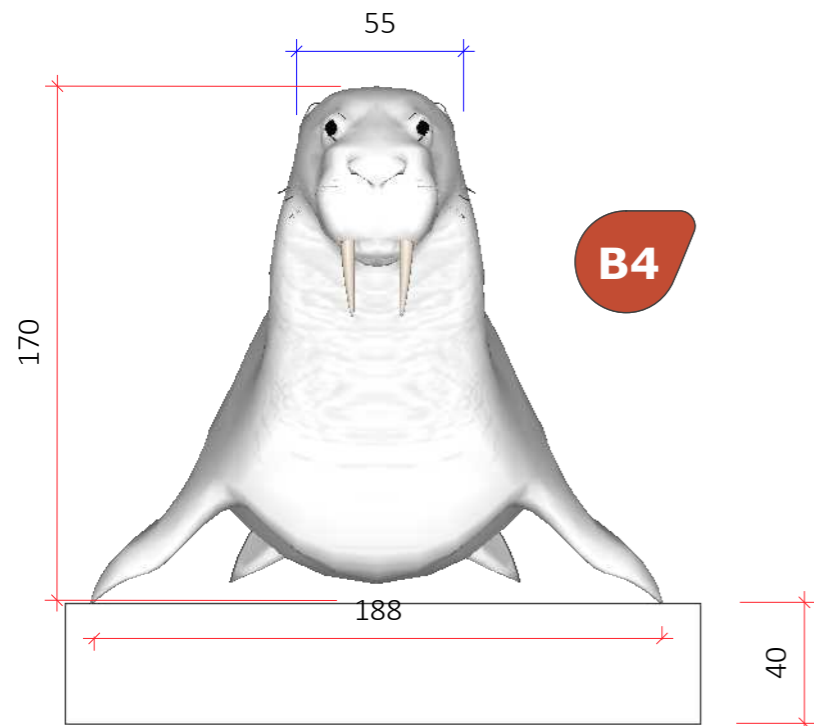

VISTA FRONTAL - LEÃO MARINHO
Esc.: 1/25

B4 **LEÃO MARINHO**

- Leão Marinho feito em estrutura metálica na cor prateada;
- Preencher com festão e cordão LED blindado na cor branco frio.
- Aplicar acabamentos em metal ou fibra de vidro em olhos, nariz, boca e outros detalhes relevantes para melhor identificação das peças

Base em fibra de vidro medindo 210x410cm

Espaçar LEDs 8cm em 8cm.

- TOTAL 1 UNIDADE

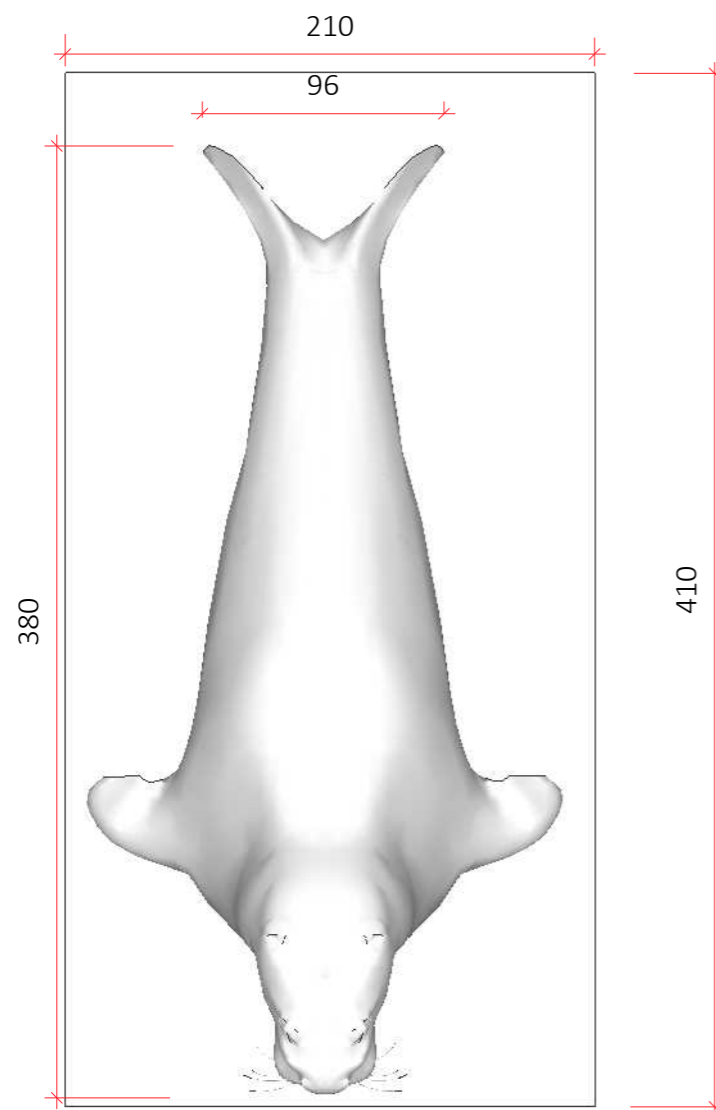

VISTA SUPERIOR - LEÃO MARINHO
Esc.: 1/30

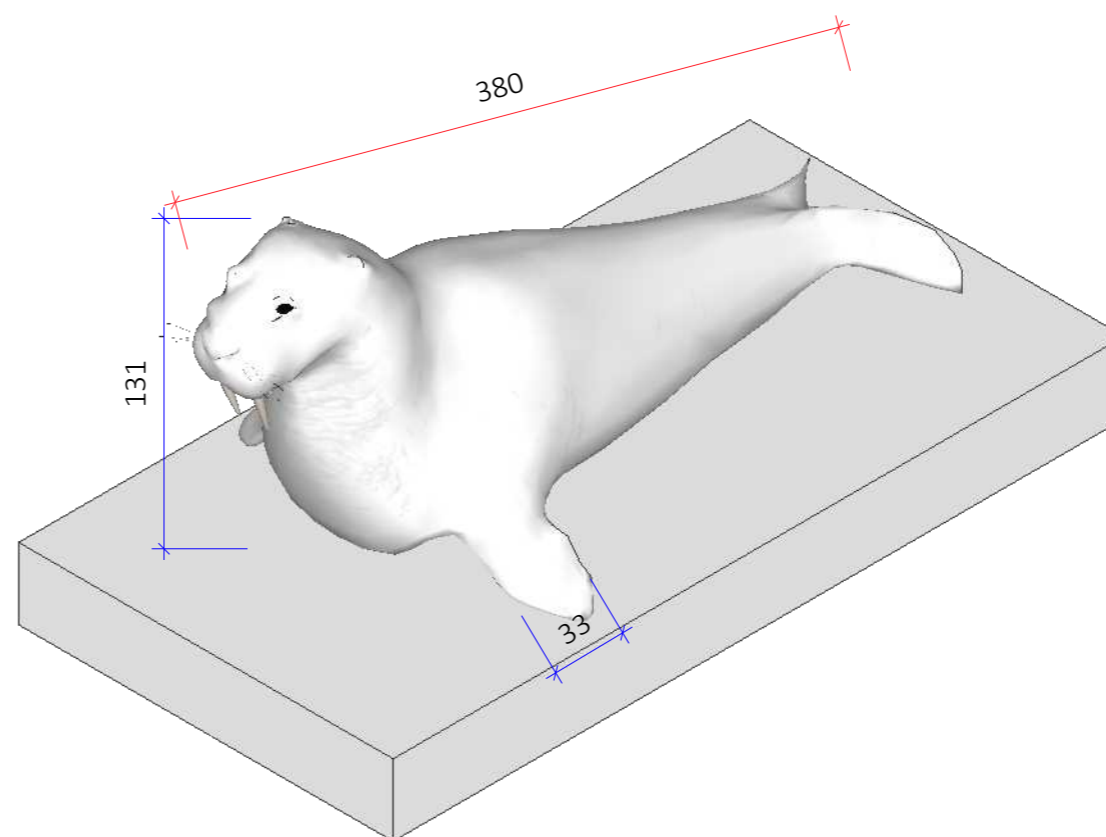

VISTA PERSPECTIVA - LEÃO MARINHO
Esc.: 1/30

LEGENDA

Símbolo	Especificação
x1	indicação de peça/estrutura

LEGENDA

Símbolo	Especificação
	COTAS GERAIS
	COTAS SECUNDÁRIAS

ARQUITETA:

GISELLE MOTTA DE PAULA
CAU A76832-4

RESPONSÁVEL TÉCNICO:

ELISEU SILVA GARCIA
CREA 13849 GO

PROPRIETÁRIO:

ORGANIZAÇÃO DAS
VOLUNTÁRIAS DE GOIÁS

Av. T-14, 249 - St. Bueno,
Goânia - GO, 74230-130

DETALHAMENTOS

B- PALÁCIO DA MÚSICA

ETAPA DE PROJETO:

PROJETO EXECUTIVO

DATA: junho 3, 2024

ARQUIVO:

R01-NATAL DO BEM OVG

REPRESENTAÇÃO TÉCNICA:

ISABELLY F. LACERDA
VINICIUS CERQUEIRA B. BASTOS

***CONFERIR MEDIDAS
NO LOCAL**

OBSERVAÇÃO: VER
NOTAS TÉCNICAS AO
FINAL DO
DOCUMENTO PARA
EXECUÇÃO DAS
PEÇAS E
ESTRUTURAS
DETALHADAS

PRANCHA:

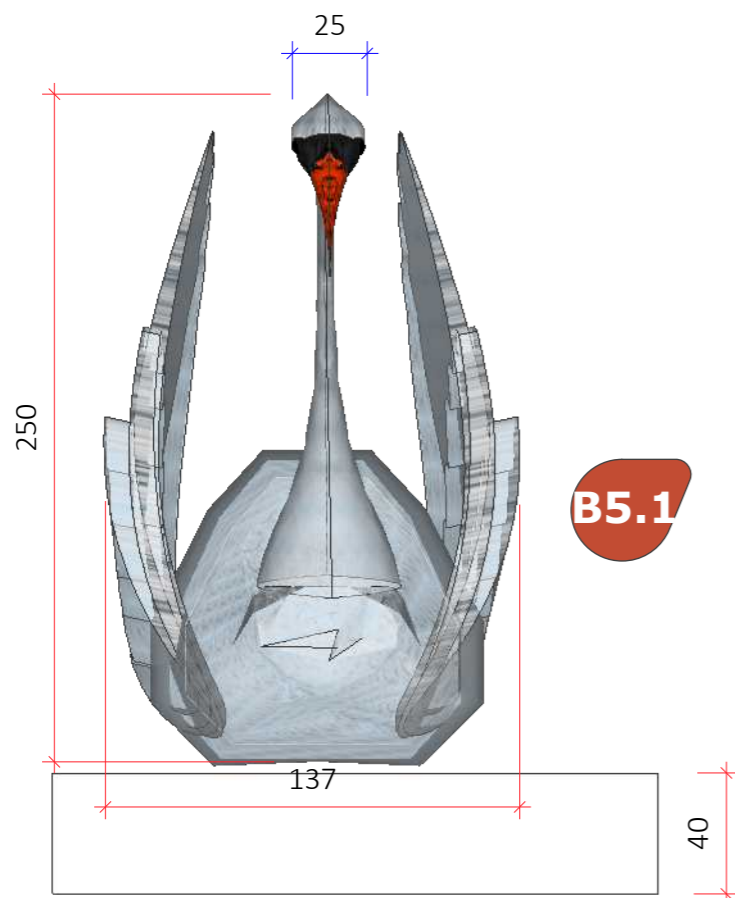

B5.1

CISNE TAMANHO G

- Cisne feito em estrutura metálica na cor prateada;
- Preencher com festão e cordão LED blindado na cor branco frio.

Aplicar acabamentos em metal ou fibra de vidro em olhos, nariz, boca e outros detalhes relevantes para melhor identificação das peças.

Base em fibra de vidro medindo 200x300cm

Espaçar LEDs 8cm em 8cm.

- TOTAL 2 UNIDADES

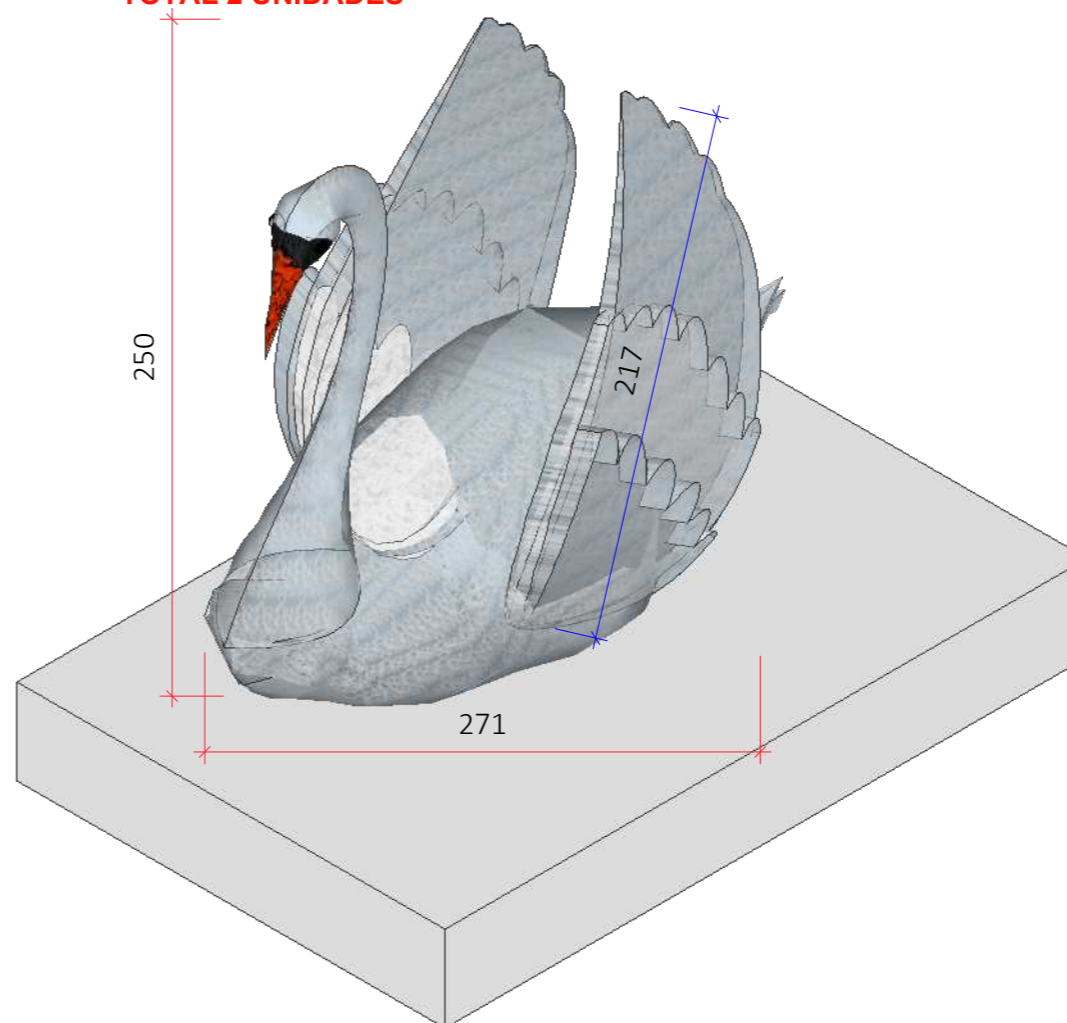

VISTA FRONTAL - CISNE TAM G
Esc.: 1/25

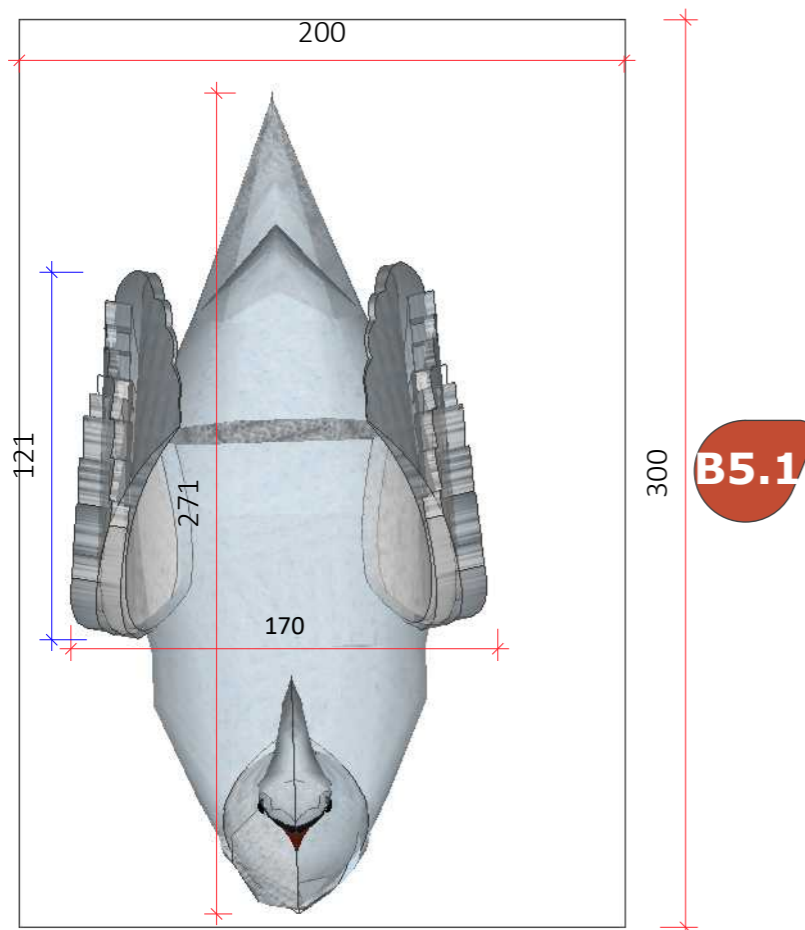

VISTA SUPERIOR - CISNE TAM G
Esc.: 1/25

VISTA PERSPECTIVA - CISNE TAM G
Esc.: 1/25

LEGENDA

Símbolo	Especificação
x1	indicação de peça/estrutura

LEGENDA

Símbolo	Especificação
	COTAS GERAIS
	COTAS SECUNDÁRIAS

ARQUITETA:

GISELLE MOTTA DE PAULA
CAU A76832-4

RESPONSÁVEL TÉCNICO:

ELISEU SILVA GARCIA
CREA 13849 GO

PROPRIETÁRIO:

ORGANIZAÇÃO DAS
VOLUNTÁRIAS DE GOIÁS

Av. T-14, 249 - St. Bueno,
Goiânia - GO, 74230-130

DETALHAMENTOS

B- PALÁCIO DA MÚSICA

ETAPA DE PROJETO:

PROJETO EXECUTIVO

DATA: junho 3, 2024

ARQUIVO:

R01-NATAL DO BEM OVG

REPRESENTAÇÃO TÉCNICA:

ISABELLY F. LACERDA
VINICIUS CERQUEIRA B. BASTOS

***CONFERIR MEDIDAS
NO LOCAL**

OBSERVAÇÃO: VER
NOTAS TÉCNICAS AO
FINAL DO
DOCUMENTO PARA
EXECUÇÃO DAS
PEÇAS E
ESTRUTURAS
DETALHADAS

PRANCHA:

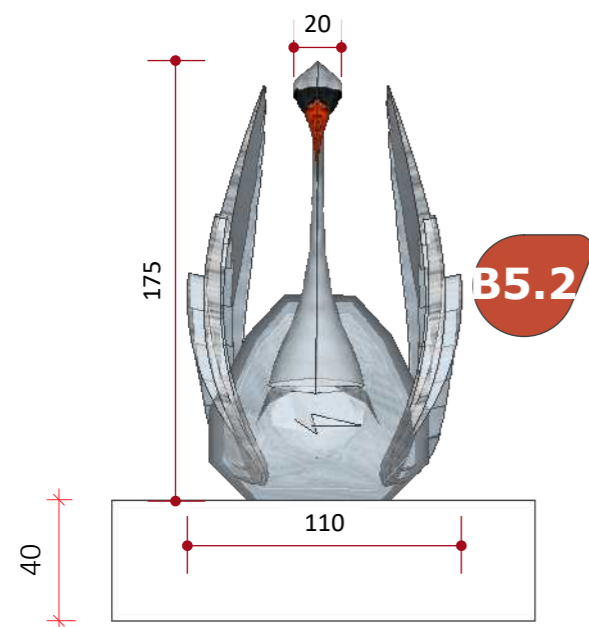

VISTA FRONTAL - CISNE TAM M
Esc.: 1/25

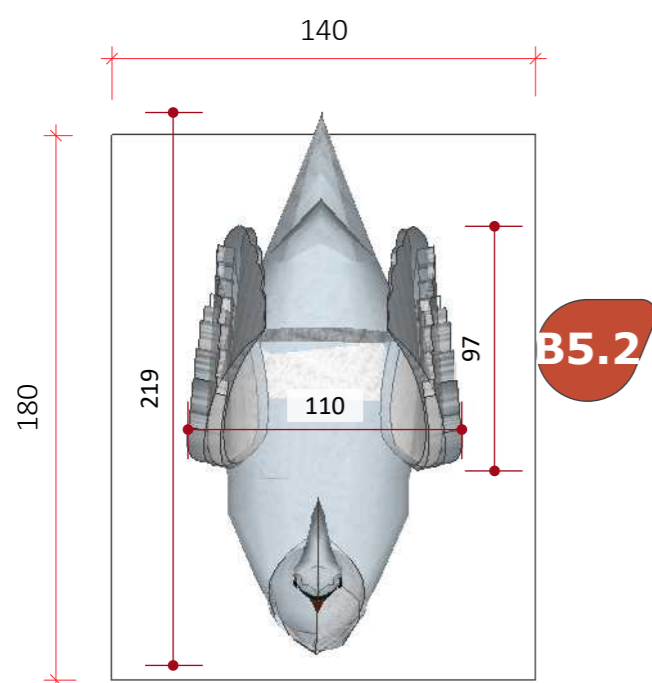

VISTA SUPERIOR - CISNE TAM M
Esc.: 1/25

B5.2

CISNE TAMANHO M

- Cisne feito em estrutura metálica na cor prateada;
- Preencher com festão e cordão LED blindado na cor branco frio.

Aplicar acabamentos em metal ou fibra de vidro em olhos, nariz, boca e outros detalhes relevantes para melhor identificação das peças.

Base em fibra de vidro medindo 140x180cm

Espaçar LEDs 8cm em 8cm.

- TOTAL 4 UNIDADES

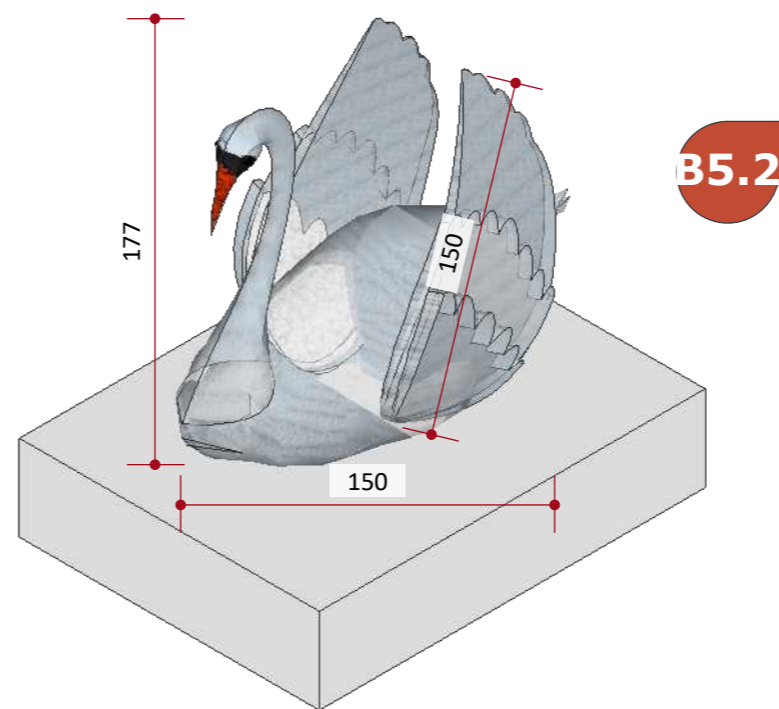

VISTA PERSPECTIVA - CISNE TAM M
Esc.: 1/25

LEGENDA

Símbolo	Especificação
x1	indicação de peça/estrutura

LEGENDA

Símbolo	Especificação
	COTAS GERAIS
	COTAS SECUNDÁRIAS

B6**BOLA**

- Bola em estrutura metálica, vazada contornada com cordão LED blindado na cor branco frio.

Base em fibra de vidro medindo 130x 130cm

Espaçar LEDs 8cm em 8cm.

- TOTAL 8 UNIDADES

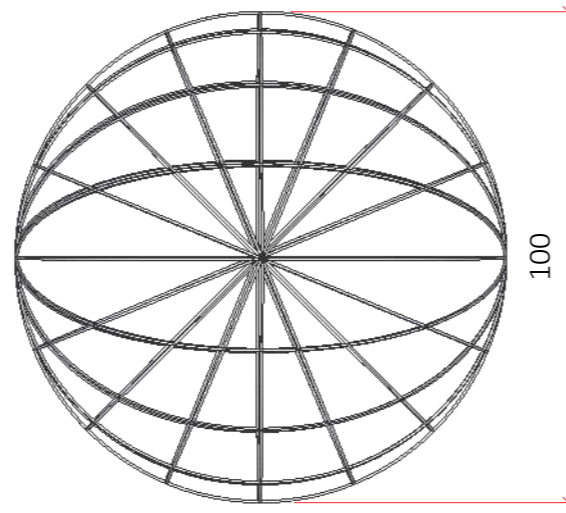
**VISTA FRONTAL - BOLA**

Esc.: 1/15

B7**FRACTAL**

- Fractal feita em estrutura metálica na cor prateada;
- Preencher com festão e cordão LED blindado na cor branco frio.

Base em fibra de vidro medindo 270x 270cm

Espaçar LEDs 8cm em 8cm.

- TOTAL 25 UNIDADES

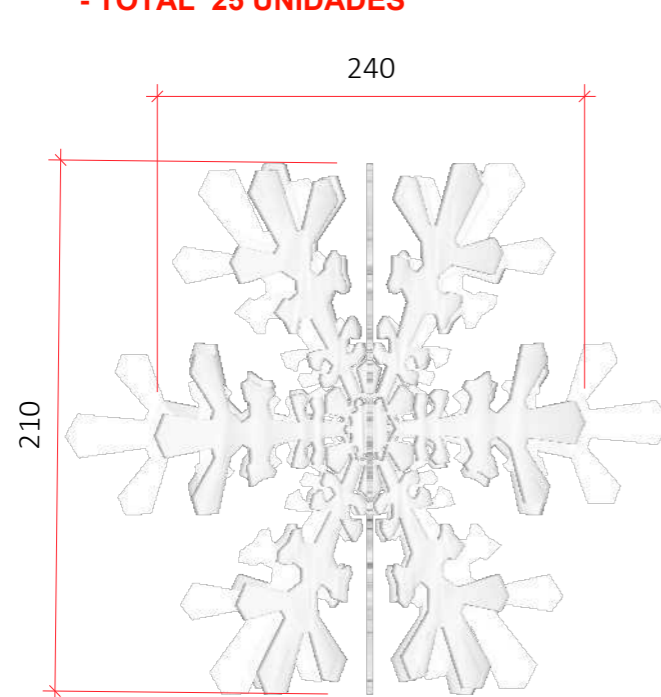
**VISTA FRONTAL - FRACTAL**

Esc.: 1/30

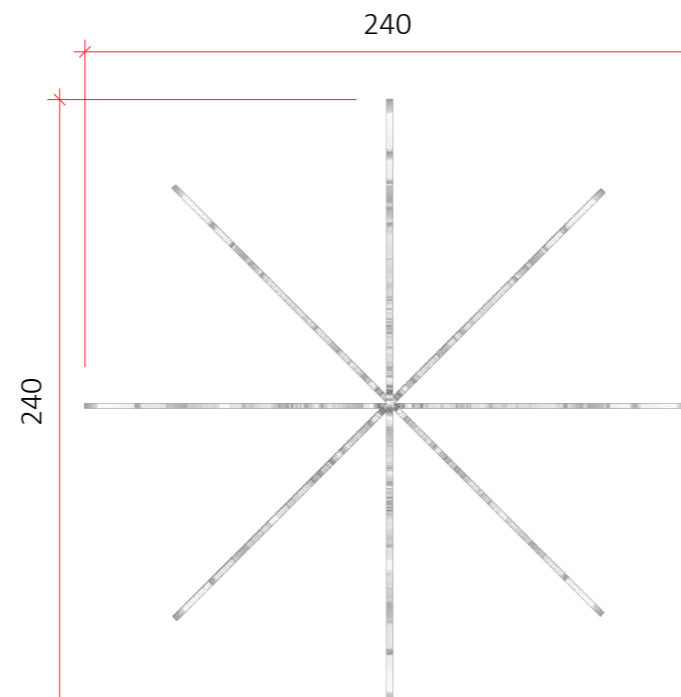
**VISTA SUPERIOR - FRACTAL**

Esc.: 1/30

B8**STROBOS**

ÁREA DA SUPERFÍCIE ILUMINADA: 2095 m²
(aproximadamente 1 strobos por m²)

B9**CÚPULA**

-Pórtico em estrutura metálica vazada na cor prateada;
-Ocultar no interior da estrutura o pórtico de acesso existente.
-Preencher estrutura com cordão LED blindado nas cores branco frio e azul; e aplicar lâmpadas strobos LED.
-Prever acessos nas laterais, conforme indicado.
-Espaçamento na base da cúpula entre os led de 15cm

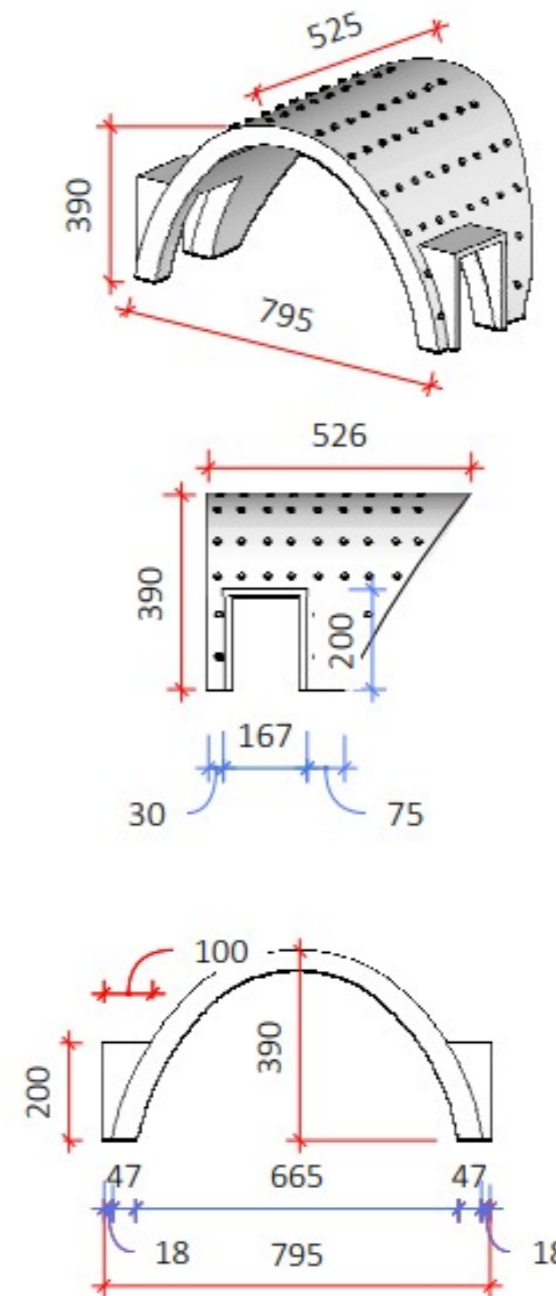

ARQUITETA:

GISELLE MOTTA DE PAULA
CAU A76832-4

RESPONSÁVEL TÉCNICO:

ELISEU SILVA GARCIA
CREA 13849 GO

PROPRIETÁRIO:

ORGANIZAÇÃO DAS
VOLUNTÁRIAS DE GOIÁS

Av. T-14, 249 - St. Bueno,
Goânia - GO, 74230-130

DETALHAMENTOS

B- PALÁCIO DA MÚSICA

ETAPA DE PROJETO:

PROJETO EXECUTIVO

DATA: junho 3, 2024

ARQUIVO:

R01-NATAL DO BEM OVG

REPRESENTAÇÃO TÉCNICA:

ISABELLY F. LACERDA
VINICIUS CERQUEIRA B. BASTOS

***CONFERIR MEDIDAS
NO LOCAL**

OBSERVAÇÃO: VER
NOTAS TÉCNICAS AO
FINAL DO
DOCUMENTO PARA
EXECUÇÃO DAS
PEÇAS E
ESTRUTURAS
DETALHADAS

PRANCHA:



ARQUITETA:
GISELLE MOTTA DE PAULA
CAU A76832-4

RESPONSÁVEL TÉCNICO:
ELISEU SILVA GARCIA
CREA 13849 GO

PROPRIETÁRIO:
ORGANIZAÇÃO DAS
VOLUNTÁRIAS DE GOIÁS

Av. T-14, 249 - St. Bueno,
Goânia - GO, 74230-130

PLANTA BAIXA E
FACHADAS
C- MUSEU DE ARTE
CONTEMPORÂNEA

ETAPA DE PROJETO:
PROJETO EXECUTIVO

DATA: junho 3, 2024
ARQUIVO:

R01-NATAL DO BEM OVG

REPRESENTAÇÃO TÉCNICA:
ISABELLY F. LACERDA
VINICIUS CERQUEIRA B. BASTOS

***CONFERIR MEDIDAS
NO LOCAL**

OBSERVAÇÃO: VER
NOTAS TÉCNICAS AO
FINAL DO
DOCUMENTO PARA
EXECUÇÃO DAS
PEÇAS E
ESTRUTURAS
DETALHADAS

PRANCHA:

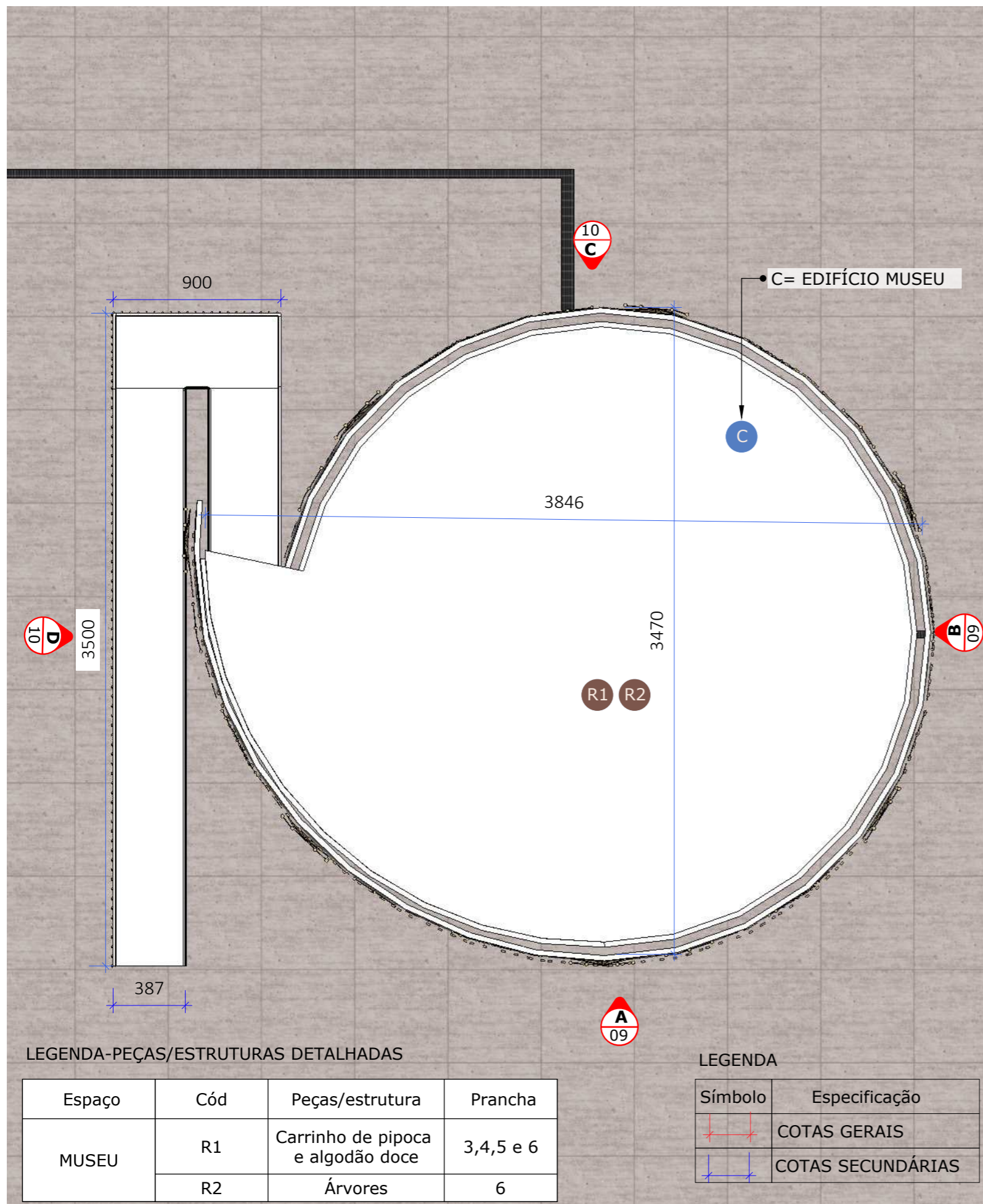

LEGENDA-PEÇAS/ESTRUTURAS DETALHADAS

Espaço	Cód	Peças/estrutura	Prancha
MUSEU	R1	Carrinho de pipoca e algodão doce	3,4,5 e 6
	R2	Árvores	6

LEGENDA

Símbolo	Especificação
	COTAS GERAIS
	COTAS SECUNDÁRIAS

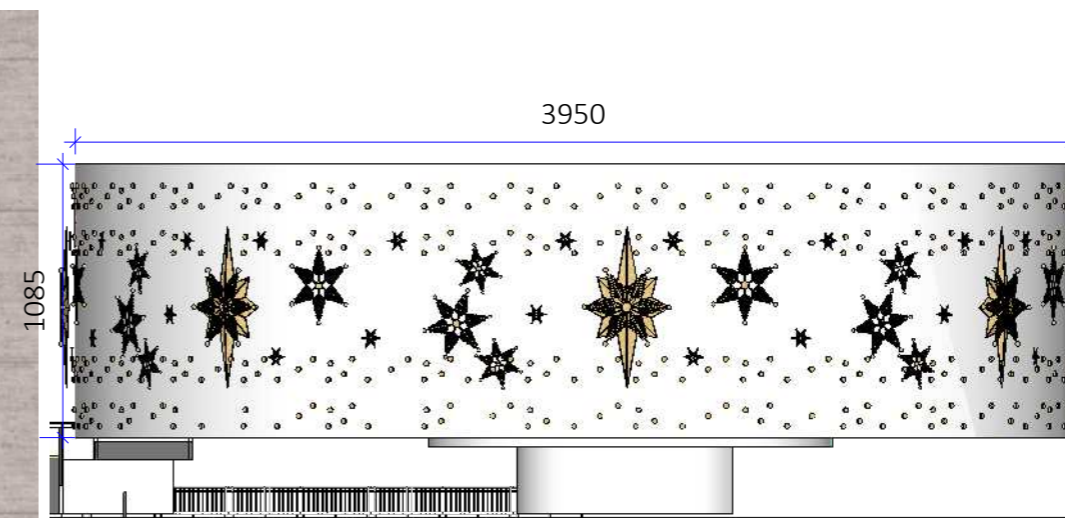

VISTA A- FACHADA FRONTAL - MUSEU
Esc.: 1/300

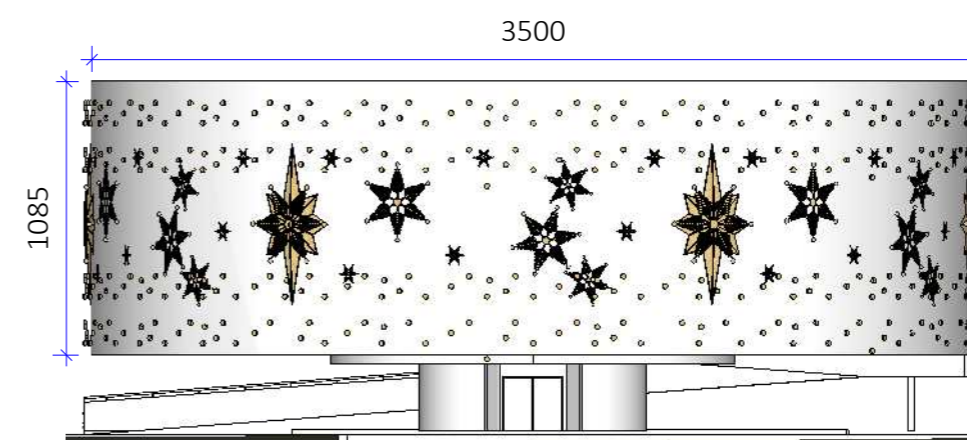

VISTA B- FACHADA LATERAL DIREITA - MUSEU
Esc.: 1/300

LEGENDA

Símbolo	Especificação
	indicação de peça/estrutura
	indicação de vista de fachada



ARQUITETA:

GISELLE MOTTA DE PAULA
CAU A76832-4

RESPONSÁVEL TÉCNICO:

ELISEU SILVA GARCIA
CREA 13849 GO

PROPRIETÁRIO:

ORGANIZAÇÃO DAS
VOLUNTÁRIAS DE GOIÁS

Av. T-14, 249 - St. Bueno,
Goânia - GO, 74230-130

PERPECTIVA E
FACHADAS
C- MUSEU DE ARTE
CONTEMPORÂNEA

ETAPA DE PROJETO:
PROJETO EXECUTIVO

DATA: junho 3, 2024

ARQUIVO:

R01-NATAL DO BEM OVG

REPRESENTAÇÃO TÉCNICA:

ISABELLY F. LACERDA
VINICIUS CERQUEIRA B. BASTOS

***CONFERIR MEDIDAS
NO LOCAL**

**OBSERVAÇÃO: VER
NOTAS TÉCNICAS AO
FINAL DO
DOCUMENTO PARA
EXECUÇÃO DAS
PEÇAS E
ESTRUTURAS
DETALHADAS**

PRANCHA:

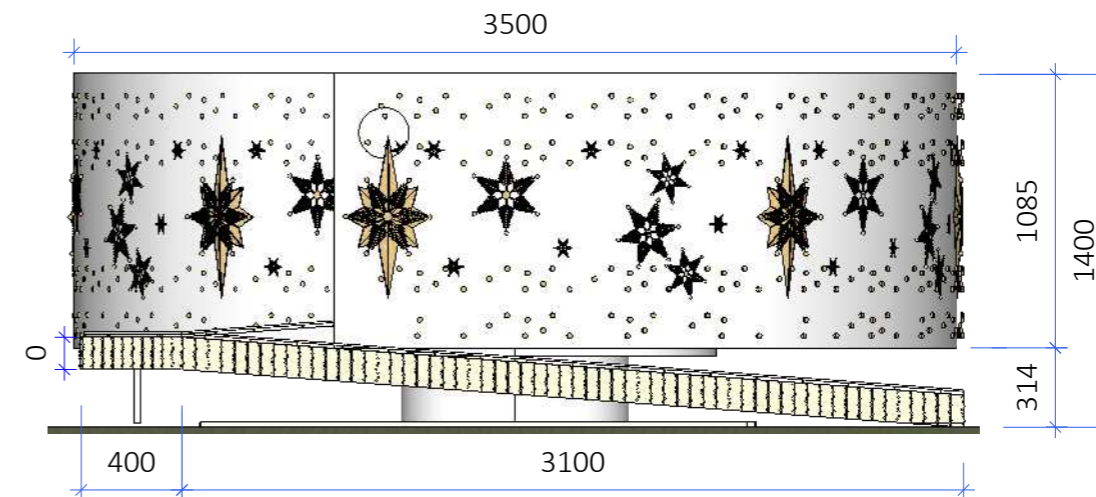

VISTA C - FACHADA LATERAL ESQUERDA- MUSEU
Esc.: 1/300

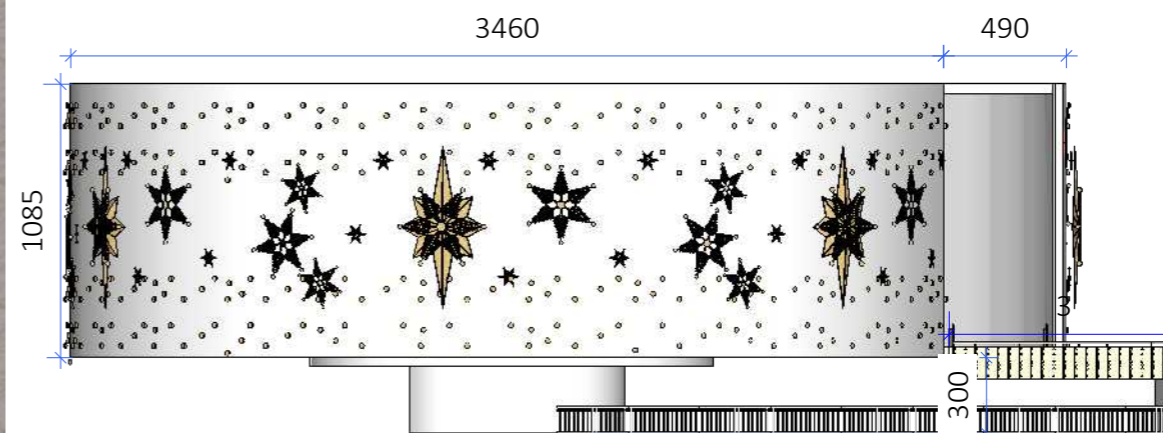

VISTA D - FACHADA POSTERIOR- MUSEU
Esc.: 1/300

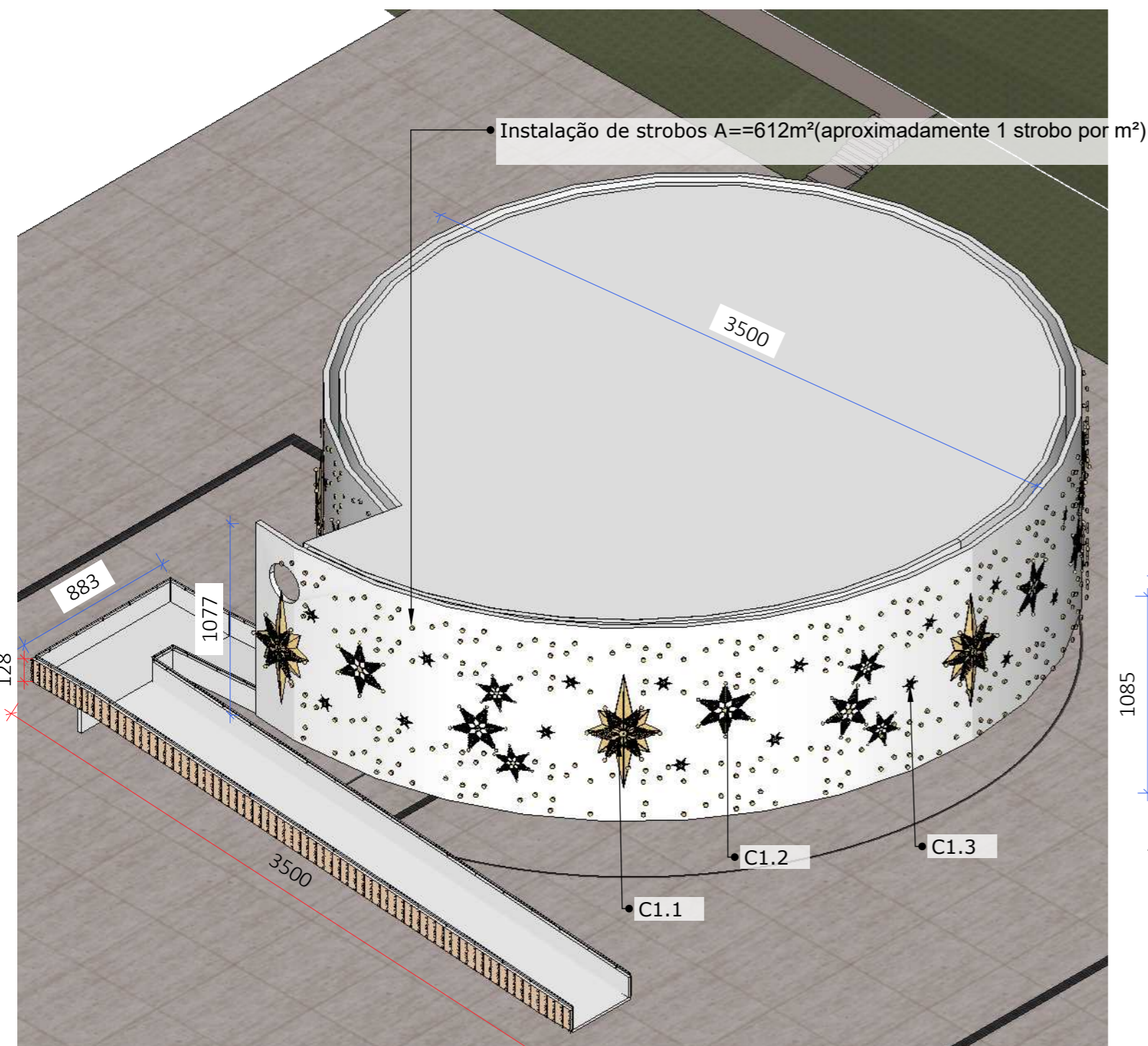

PERSPECTIVA MUSEU DE ARTE CONTEMPORÂNEA
Esc.: 1/750

LEGENDA-PEÇAS/ESTRUTURAS DETALHADAS

Espaço	Cód	Peças/estrutura
MUSEU DE ARTE CONTEMPORÂNEA	C1	Estrelas
	C2	Iluminação da rampa
	C3	Strobos

C2 ILUMINAÇÃO DA RAMPA
-Contornar todas laterais externas da rampa com cordão LED blindado na cor branco quente.

Área de superfície da rampa para aplicação de iluminação $A \sim 60m^2$

C3 STROBOS
Distribuir lâmpadas strobos LED fixadas com cabo de aço
Área de superfície da fachada para aplicação de iluminação $=612m^2$ (aproximadamente 1 strobo por m^2)

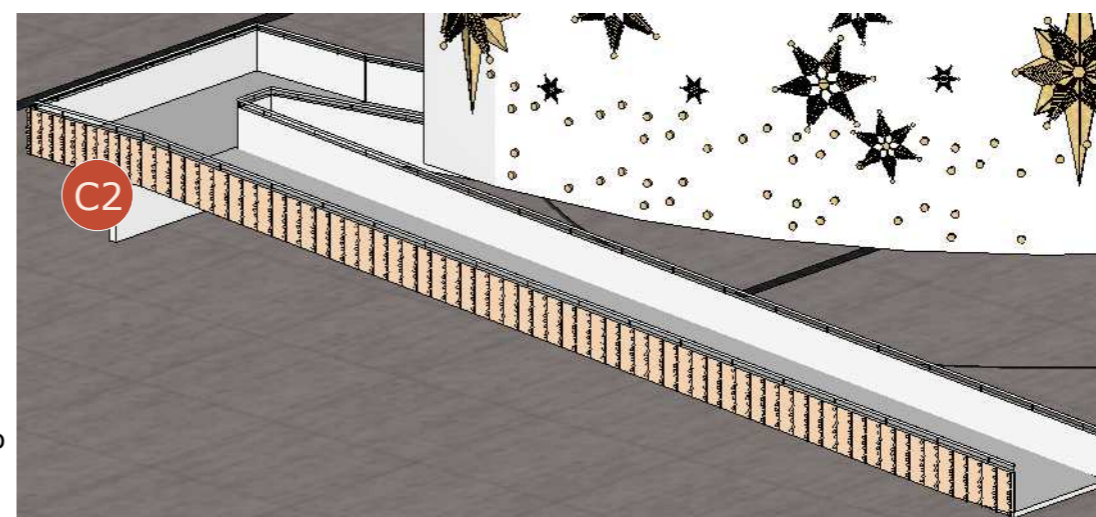

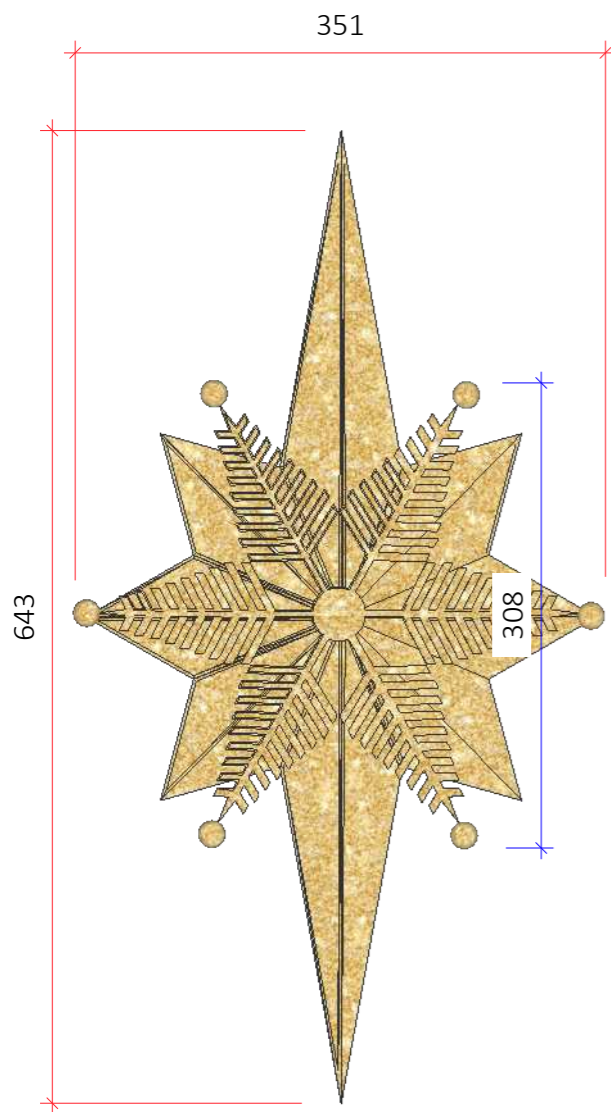

VISTA FRONTAL - ESTRELA G
Esc.: 1/50

C1.1

ESTRELA G

- Estrelas feitas em estrutura metálica na cor dourada;
- Preencher com festão e cordão LED NEON blindados na cor branco quente e placa de metálica.

Espaçar LEDs 8cm em 8cm.

- TOTAL 7 UNIDADES

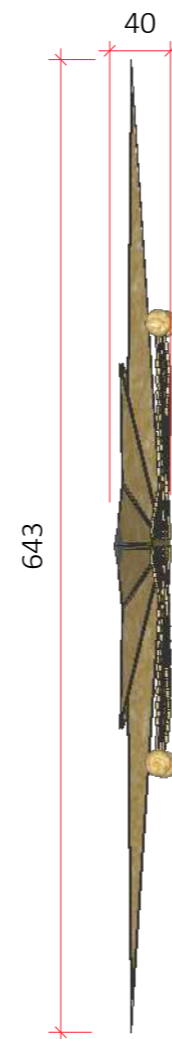

VISTA LATERAL - ESTRELA G
Esc.: 1/50

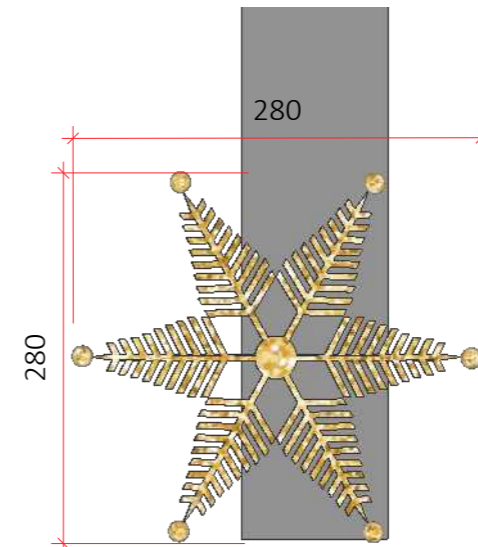

VISTA FRONTAL - ESTRELA M
Esc.: 1/15

C1.2

ESTRELA M

- Estrelas feitas em estrutura metálica na cor dourada;
- Preencher com festão e cordão LED NEON blindados na cor branco quente.

Espaçar LEDs 8cm em 8cm.

- TOTAL 13 UNIDADES

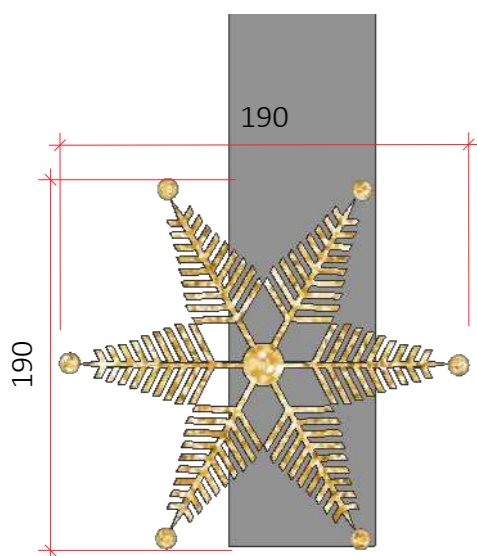

VISTA FRONTAL - ESTRELA M
Esc.: 1/15

C1.3

ESTRELA P

- Estrelas feitas em estrutura metálica na cor dourada;
- Preencher com festão e cordão LED NEON blindados na cor branco quente.

Espaçar LEDs 8cm em 8cm.

- TOTAL 12 UNIDADES

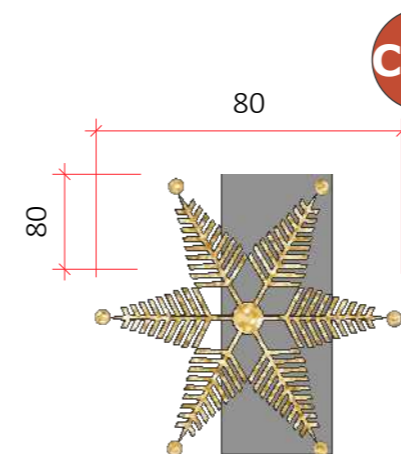

VISTA FRONTAL - ESTRELA P
Esc.: 1/15

C1.4

ESTRELA PP

- Estrelas feitas em estrutura metálica na cor dourada;
- Preencher com festão e cordão LED NEON blindados na cor branco quente.

Espaçar LEDs 8cm em 8cm.

- TOTAL 40 UNIDADES



ARQUITETA:

GISELLE MOTTA DE PAULA
CAU A76832-4

RESPONSÁVEL TÉCNICO:

ELISEU SILVA GARCIA
CREA 13849 GO

PROPRIETÁRIO:

ORGANIZAÇÃO DAS
VOLUNTÁRIAS DE GOIÁS

Av. T-14, 249 - St. Bueno,
Goiania - GO, 74230-130

DETALHAMENTOS

C- MUSEU DE ARTE
CONTEMPORÂNEA

ETAPA DE PROJETO:

PROJETO EXECUTIVO

DATA: junho 3, 2024

ARQUIVO:

R01-NATAL DO BEM OVG

REPRESENTAÇÃO TÉCNICA:

ISABELLY F. LACERDA
VINICIUS CERQUEIRA B. BASTOS

***CONFERIR MEDIDAS
NO LOCAL**

**OBSERVAÇÃO: VER
NOTAS TÉCNICAS AO
FINAL DO
DOCUMENTO PARA
EXECUÇÃO DAS
PEÇAS E
ESTRUTURAS
DETALHADAS**

PRANCHA:



ARQUITETA:

GISELLE MOTTA DE PAULA
CAU A76832-4

RESPONSÁVEL TÉCNICO:

ELISEU SILVA GARCIA
CREA 13849 GO

PROPRIETÁRIO:

ORGANIZAÇÃO DAS
VOLUNTÁRIAS DE GOIÁS

Av. T-14, 249 - St. Bueno,
Goânia - GO, 74230-130

PLANTA BAIXA

D- MONUMENTO

ETAPA DE PROJETO:

PROJETO EXECUTIVO

DATA: junho 3, 2024

ARQUIVO:

R01-NATAL DO BEM OVG

REPRESENTAÇÃO TÉCNICA:

ISABELLY F. LACERDA
VINICIUS CERQUEIRA B. BASTOS

***CONFERIR MEDIDAS
NO LOCAL**

OBSERVAÇÃO: VER
NOTAS TÉCNICAS AO
FINAL DO
DOCUMENTO PARA
EXECUÇÃO DAS
PEÇAS E
ESTRUTURAS
DETALHADAS

PRANCHA:

20

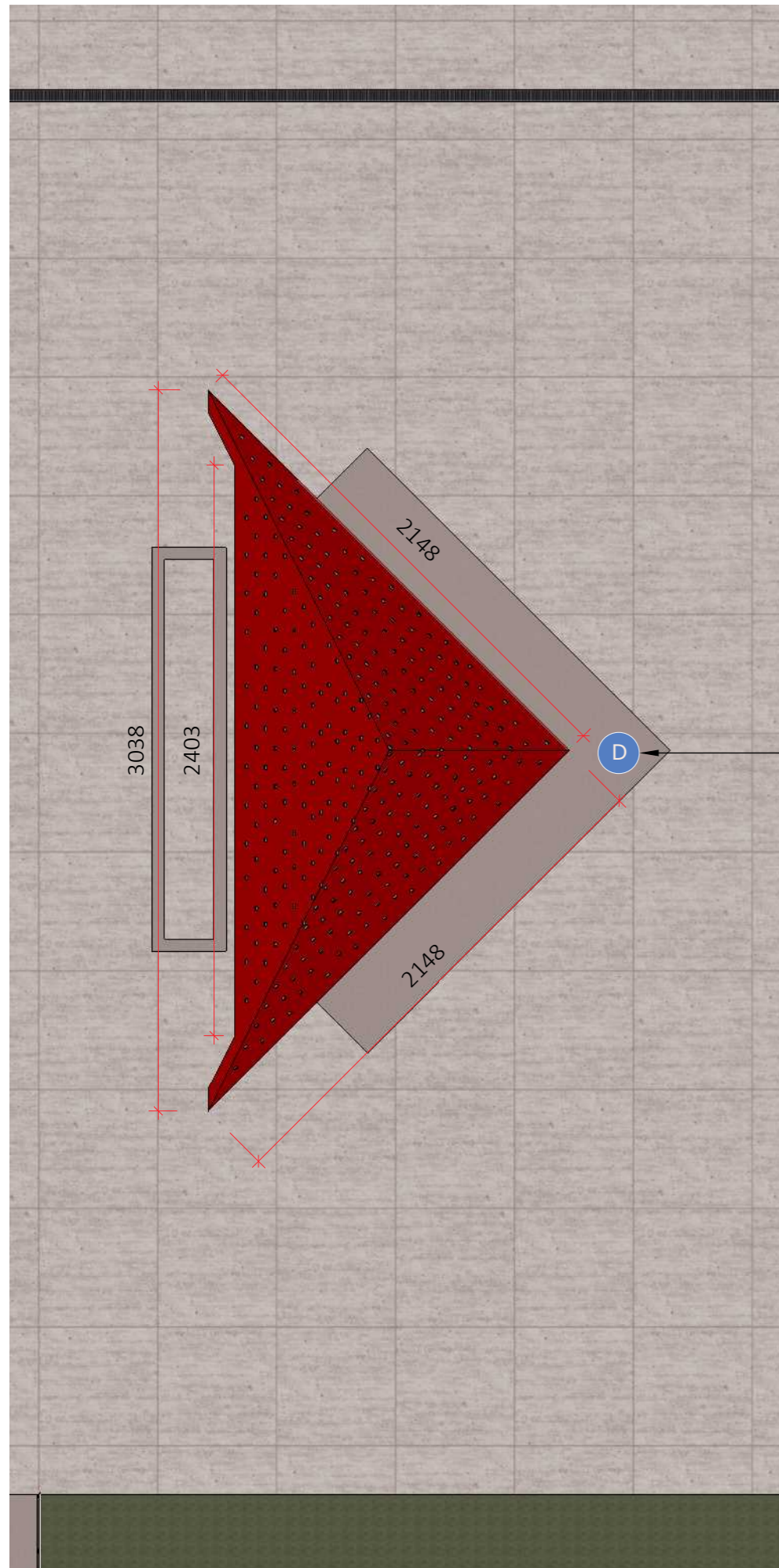

• **MONUMENTO AOS DIREITOS HUMANOS**

LEGENDA

Símbolo	Especificação
	indicação de edifícios existentes

LEGENDA

Símbolo	Especificação
	COTAS GERAIS
	COTAS SECUNDÁRIAS

PLANTA BAIXA-MONUMENTO AOS DIREITOS HUMANOS
Esc.: 1/250



ARQUITETA:

GISELLE MOTTA DE PAULA
CAU A76832-4

RESPONSÁVEL TÉCNICO:

ELISEU SILVA GARCIA
CREA 13849 GO

PROPRIETÁRIO:

ORGANIZAÇÃO DAS
VOLUNTÁRIAS DE GOIÁS

Av. T-14, 249 - St. Bueno,
Goiânia - GO, 74230-130

PERSPECTIVA E
FACHADA

D- MONUMENTO

ETAPA DE PROJETO:
PROJETO EXECUTIVO

DATA: junho 3, 2024

ARQUIVO:

R01-NATAL DO BEM OVG

REPRESENTAÇÃO TÉCNICA:

ISABELLY F. LACERDA
VINÍCIUS CERQUEIRA B. BASTOS

***CONFERIR MEDIDAS
NO LOCAL**

OBSERVAÇÃO: VER
NOTAS TÉCNICAS AO
FINAL DO
DOCUMENTO PARA
EXECUÇÃO DAS
PEÇAS E
ESTRUTURAS
DETALHADAS

PRANCHA:

21

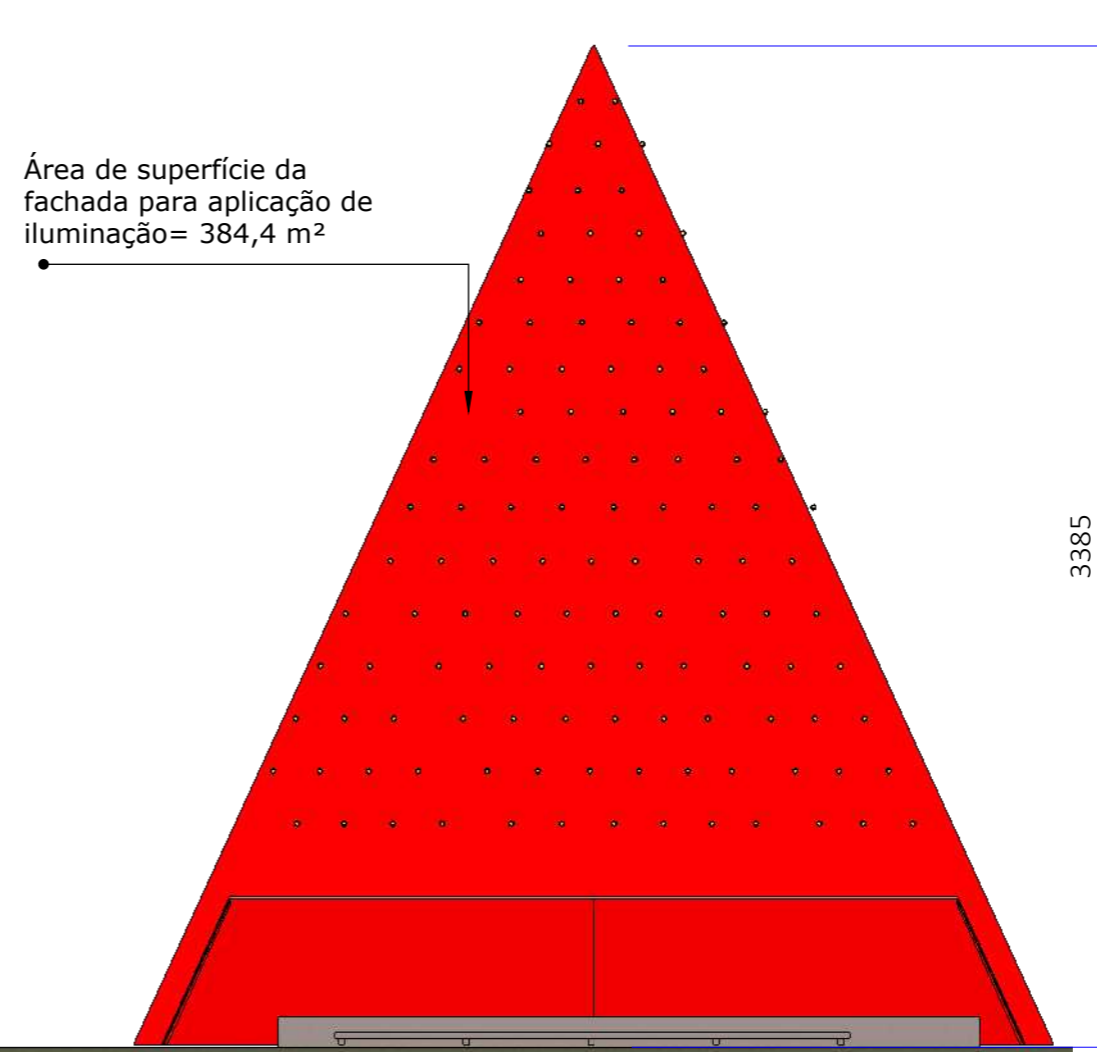
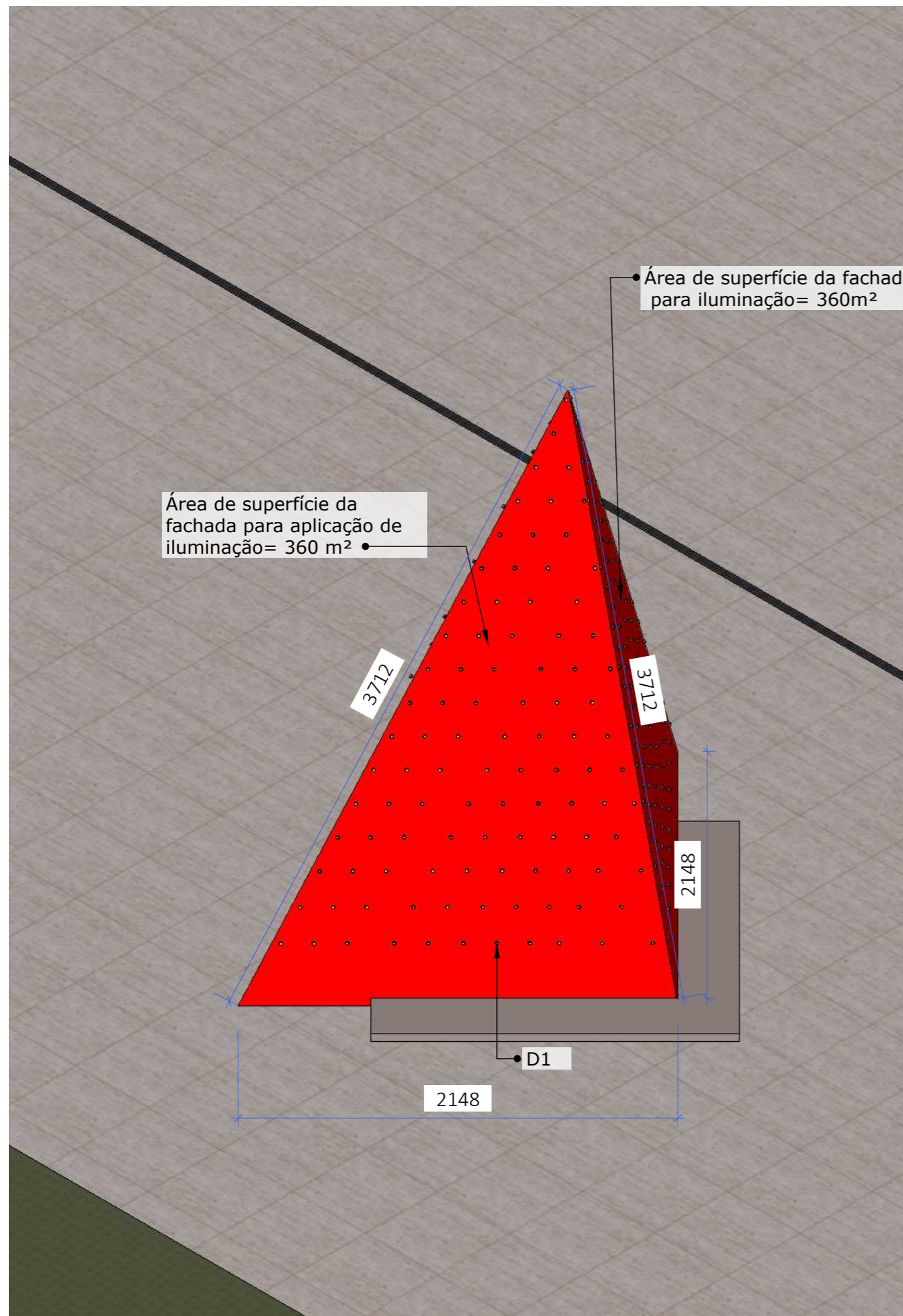

VISTA LATERAL MONUMENTO AOS DIREITOS HUMANOS
Esc.: 1/250

**- DISTRIBUIR LÂMPADAS STROBOS LED
PELAS 3 FACHADAS DO EDIFÍCIO**

**ÁREA ILUMINADA TOTAL 1104,4 m²
(aproximadamente 1 strobos por 1,35m²)**

LEGENDA-PEÇAS/ESTRUTURAS DETALHADAS

Espaço	Cód	Peças/estrutura
MONUMENTO AOS DIREITOS HUMANOS	D1	Strobos

PERSPECTIVA MONUMENTO AOS DIREITOS HUMANOS
Esc.: 1/750



ARQUITETA:

GISELLE MOTTA DE PAULA
CAU A76832-4

RESPONSÁVEL TÉCNICO:

ELISEU SILVA GARCIA
CREA 13849 GO

PROPRIETÁRIO:

ORGANIZAÇÃO DAS
VOLUNTÁRIAS DE GOIÁS

Av. T-14, 249 - St. Bueno,
Goânia - GO, 74230-130

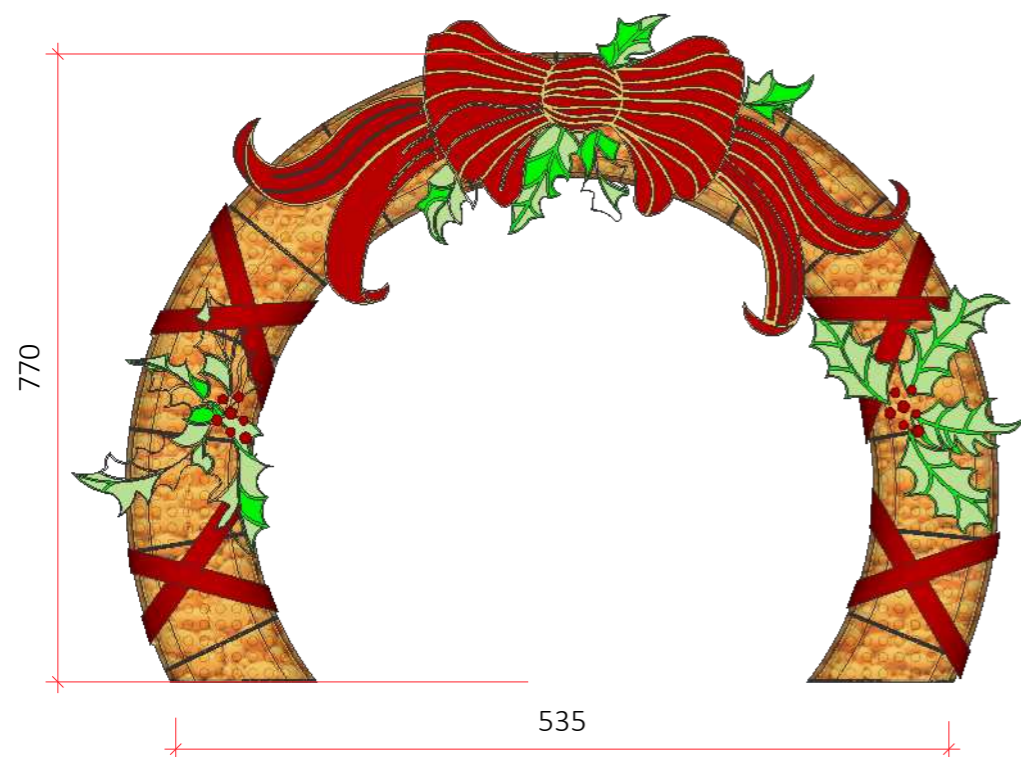

VISTA FRONTAL - PÓRTICO DE ENTRADA
Esc.: 1/75



VISTA PERSPECTIVA - PÓRTICO DE ENTRADA
Esc.: 1/75

E1/E2

PÓRTICO DE ENTRADA

- Pórtico em estrutura metálica
- Preencher com festão e cordão LED blindado e detalhes em NEON na cor branco quente.

Espaçar LEDs 8 cm em 8cm.

- TOTAL 2 UNIDADES

LEGENDA

Símbolo	Especificação
x1	indicação de peça/estrutura

LEGENDA

Símbolo	Especificação
	COTAS GERAIS
	COTAS SECUNDÁRIAS

DETALHAMENTO

E- PÓRTICO DE ENTRADA

ETAPA DE PROJETO:

PROJETO EXECUTIVO

DATA: junho 3, 2024

ARQUIVO:

R01-NATAL DO BEM OVG

REPRESENTAÇÃO TÉCNICA:

ISABELLY F. LACERDA
VINÍCIUS CERQUEIRA B. BASTOS

***CONFERIR MEDIDAS
NO LOCAL**

OBSERVAÇÃO: VER
NOTAS TÉCNICAS AO
FINAL DO
DOCUMENTO PARA
EXECUÇÃO DAS
PEÇAS E
ESTRUTURAS
DETALHADAS

PRANCHA:



ARQUITETA:

GISELLE MOTTA DE PAULA
CAU A76832-4

RESPONSÁVEL TÉCNICO:

ELISEU SILVA GARCIA
CREA 13849 GO

PROPRIETÁRIO:

ORGANIZAÇÃO DAS
VOLUNTÁRIAS DE GOIÁS

Av. T-14, 249 - St. Bueno,
Goiânia - GO, 74230-130

DETALHAMENTOS

F- TETO ILUMINADO
COM LEDS E
PINGENTES

ETAPA DE PROJETO:

PROJETO EXECUTIVO

DATA: junho 3, 2024

ARQUIVO:

R01-NATAL DO BEM OVG

REPRESENTAÇÃO TÉCNICA:

ISABELLY F. LACERDA
VINICIUS CERQUEIRA B. BASTOS

***CONFERIR MEDIDAS
NO LOCAL**

OBSERVAÇÃO: VER
NOTAS TÉCNICAS AO
FINAL DO
DOCUMENTO PARA
EXECUÇÃO DAS
PEÇAS E
ESTRUTURAS
DETALHADAS

PRANCHA:

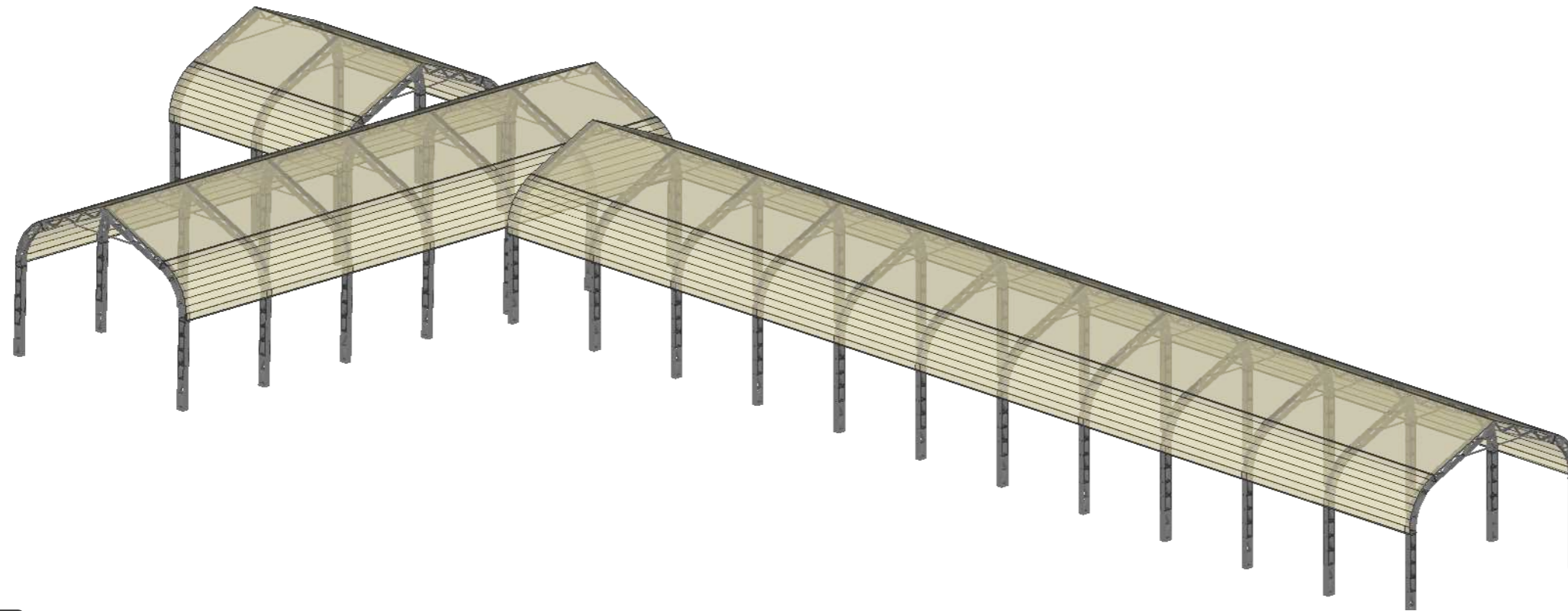

VISTA PERSPECTIVA - TENDA
Esc.: 1/500

VISTA FRONTAL - TENDA
Esc.: 1/75

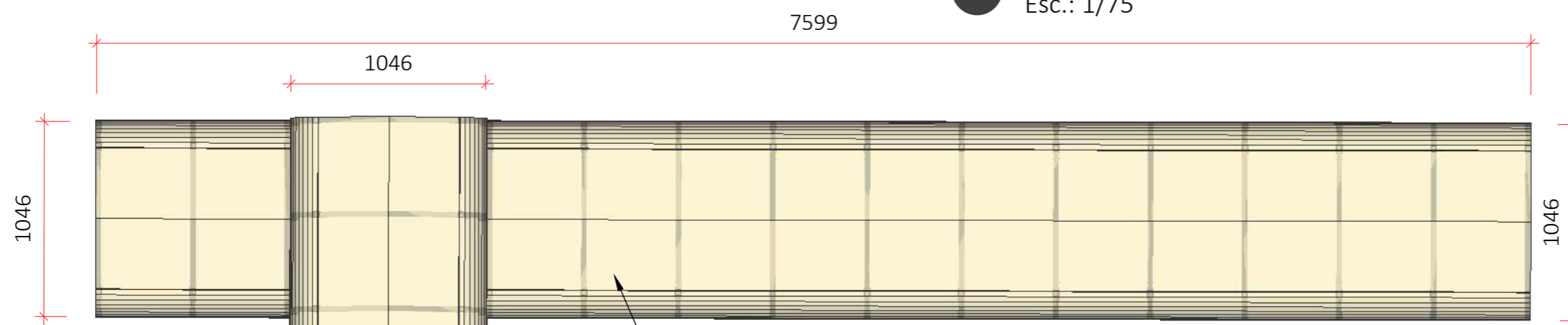

Área de superfície do módulo
para aplicação de iluminação

ÁREA TOTAL: 998m²

VISTA SUPERIOR - TENDA
Esc.: 1/300



**TETO ILUMINADO COM LEDS E
PINGENTES**

- Preencher horizontalmente teto com cordão blindado na cor branco quente e branco frio com espaçamento de 1 metro entre cada varal de cordões.
- Aplicar pingentes de cordão de LED blindado na cor branco quente e cordão branco frio de 70 em 70cm funcionando com iluminação estática. Prever estrutura metálica para fixação da iluminação



ARQUITETA:

GISELLE MOTTA DE PAULA
CAU A76832-4

RESPONSÁVEL TÉCNICO:

ELISEU SILVA GARCIA
CREA 13849 GO

PROPRIETÁRIO:

ORGANIZAÇÃO DAS
VOLUNTÁRIAS DE GOIÁS

Av. T-14, 249 - St. Bueno,
Goânia - GO, 74230-130

PERSPECTIVAS

**E- TETO ILUMINADO
COM LEDS E
PINGENTES**

ETAPA DE PROJETO:

PROJETO EXECUTIVO

DATA: junho 3, 2024

ARQUIVO:

R01-NATAL DO BEM OVG

REPRESENTAÇÃO TÉCNICA:

ISABELLY F. LACERDA
VINICIUS CERQUEIRA B. BASTOS

***CONFERIR MEDIDAS
NO LOCAL**

**OBSERVAÇÃO: VER
NOTAS TÉCNICAS AO
FINAL DO
DOCUMENTO PARA
EXECUÇÃO DAS
PEÇAS E
ESTRUTURAS
DETALHADAS**

PRANCHA:

24



• Cordões de LED com pingentes
branco quente e branco frio

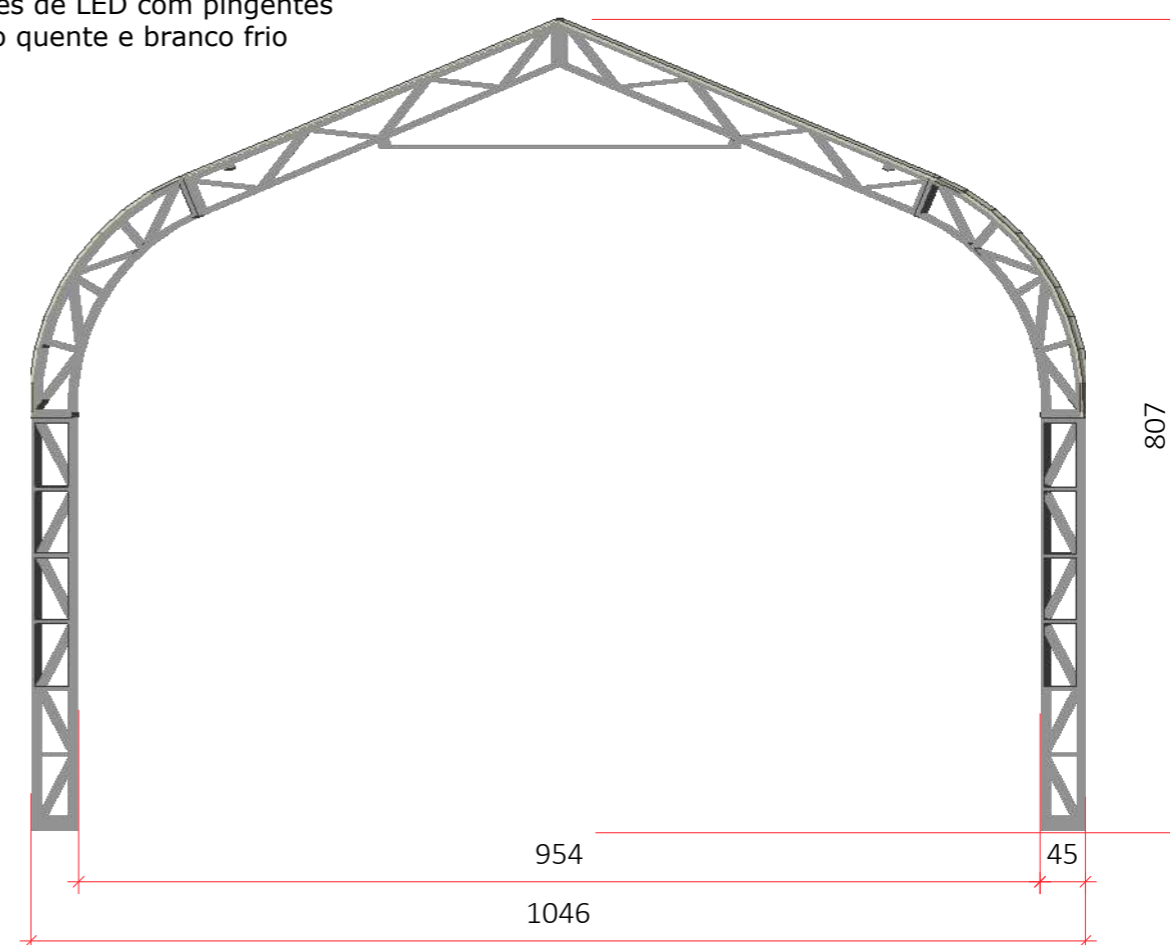

F1

TETO ILUMINADO COM LEDS E PINGENTES

- Preencher horizontalmente teto com cordão blindado na cor branco quente e branco frio com espaçamento de 1 metro entre cada varal de cordões.

- Aplicar pingentes esféricos com pelo menos dois cordões de LED blindado na cor branco quente e cordão branco frio de 70 em 70cm funcionando com iluminação estática.

Prever estrutura metálica para fixação da iluminação

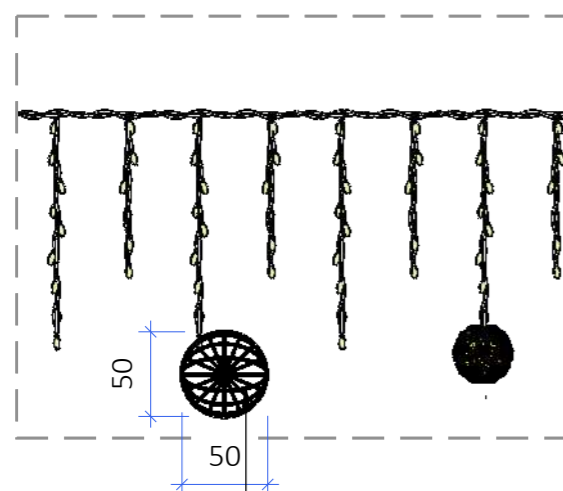

• Pingente em cordão de led
Alternar branco quente e branco frio

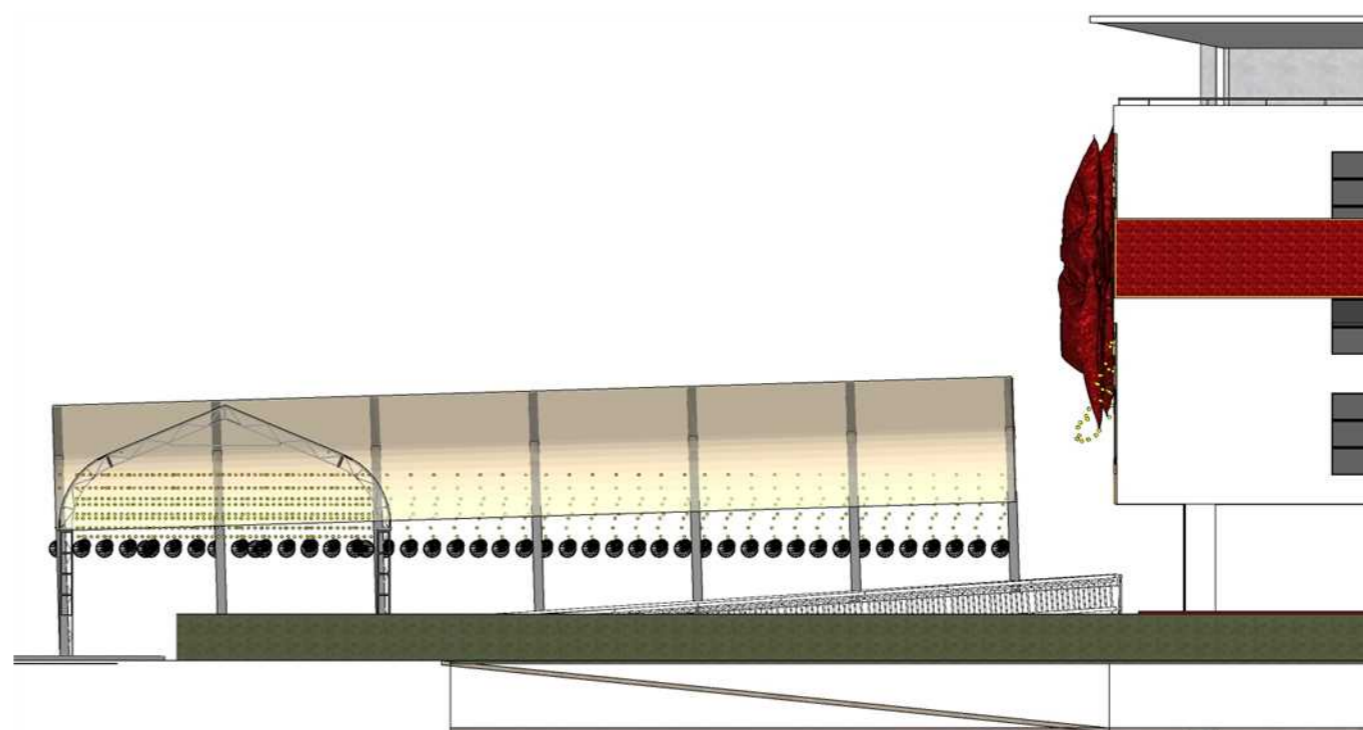



ARQUITETA:
GISELLE MOTTA DE PAULA
CAU A76832-4

RESPONSÁVEL TÉCNICO:
ELISEU SILVA GARCIA
CREA 13849 GO

PROPRIETÁRIO:
ORGANIZAÇÃO DAS
VOLUNTÁRIAS DE GOIÁS

Av. T-14, 249 - St. Bueno,
Goânia - GO, 74230-130

**PLANTA BAIXA- ESPAÇO
G-MUNDO DAS ÁRVORES**

ETAPA DE PROJETO:
PROJETO EXECUTIVO

DATA: junho 3, 2024
ARQUIVO:

R01-NATAL DO BEM OVG

REPRESENTAÇÃO TÉCNICA:
ISABELLY F. LACERDA
VINICIUS CERQUEIRA B. BASTOS

***CONFERIR MEDIDAS
NO LOCAL**

**OBSERVAÇÃO: VER
NOTAS TÉCNICAS AO
FINAL DO
DOCUMENTO PARA
EXECUÇÃO DAS
PEÇAS E
ESTRUTURAS
DETALHADAS**

PRANCHA:

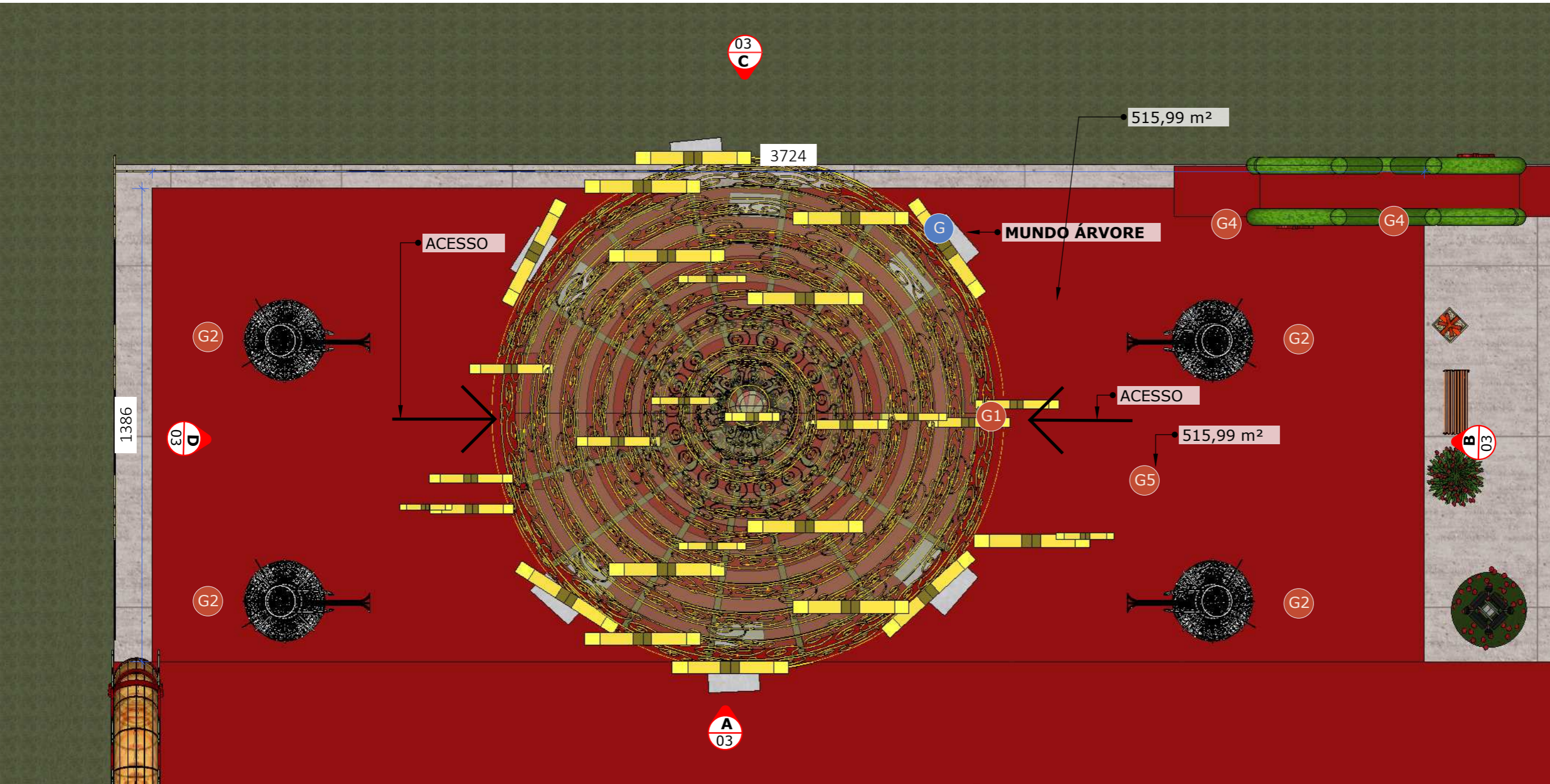

LEGENDA

Símbolo	Especificação
	Piso em grama sintética 1,2cm de altura, A= 515,99 m²
	indicação de peça/estrutura
	indicação de vista de fachada

LEGENDA

Símbolo	Especificação
	COTAS GERAIS
	COTAS SECUNDÁRIAS

LEGENDA-PEÇAS/ESTRUTURAS DETALHADAS

Espaço	Cód	Peças/estrutura	Prancha
MUNDO ÁRVORE	G1	Árvore de natal	26
	G2	Anjos	27
	G3	Letreiro OVG	28
	G4	Letreiro OVG- dupla face	28
	G5	Piso	25

PLANTA BAIXA- MUNDO DA ÁRVORE
Esc.: 1/750

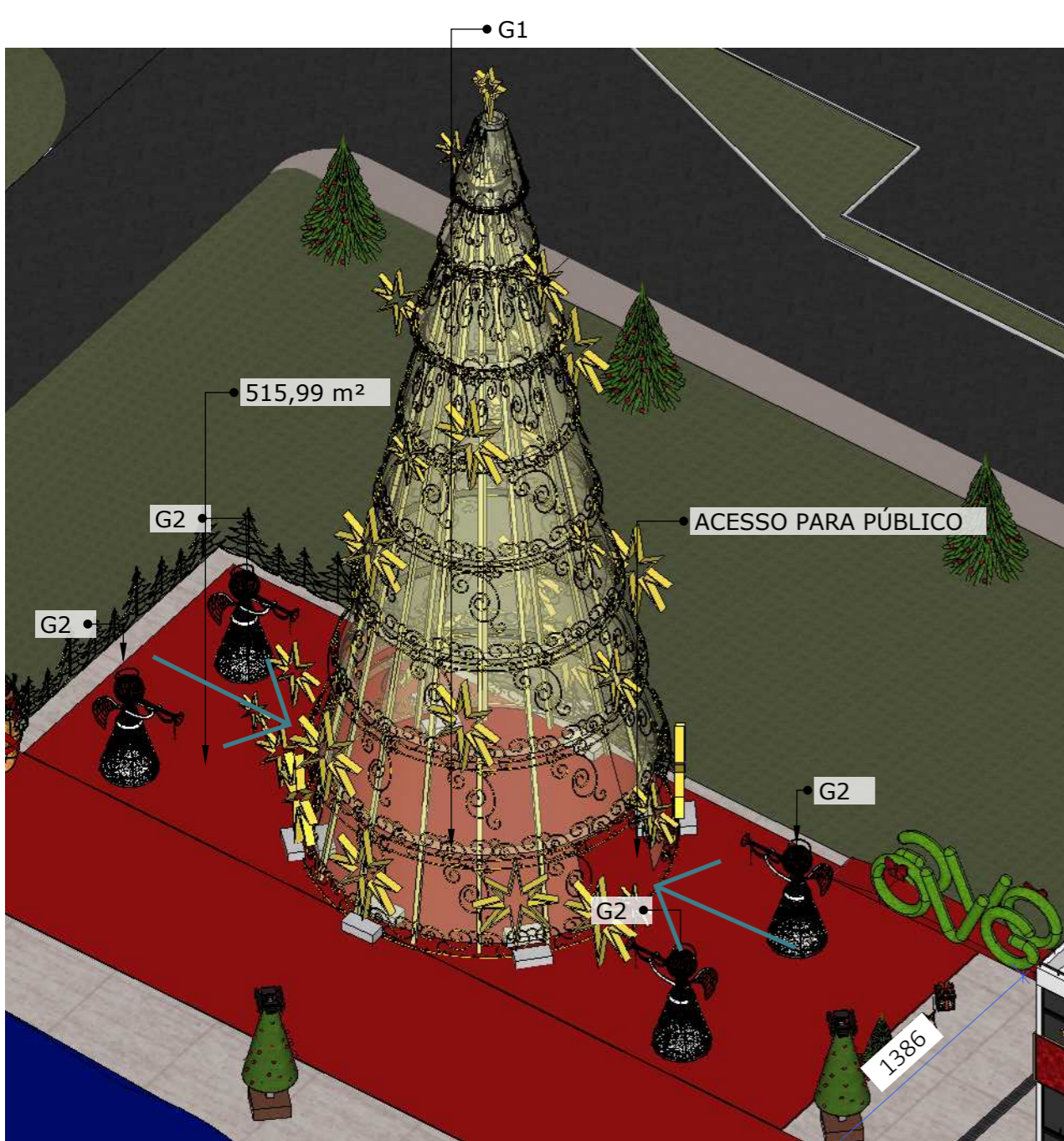

PERSPECTIVA- MUNDO DA ÁRVORE
Esc.: 1/50



VISTA SUPERIOR- ESTRUTURA METÁLICA
Esc.: 1/250

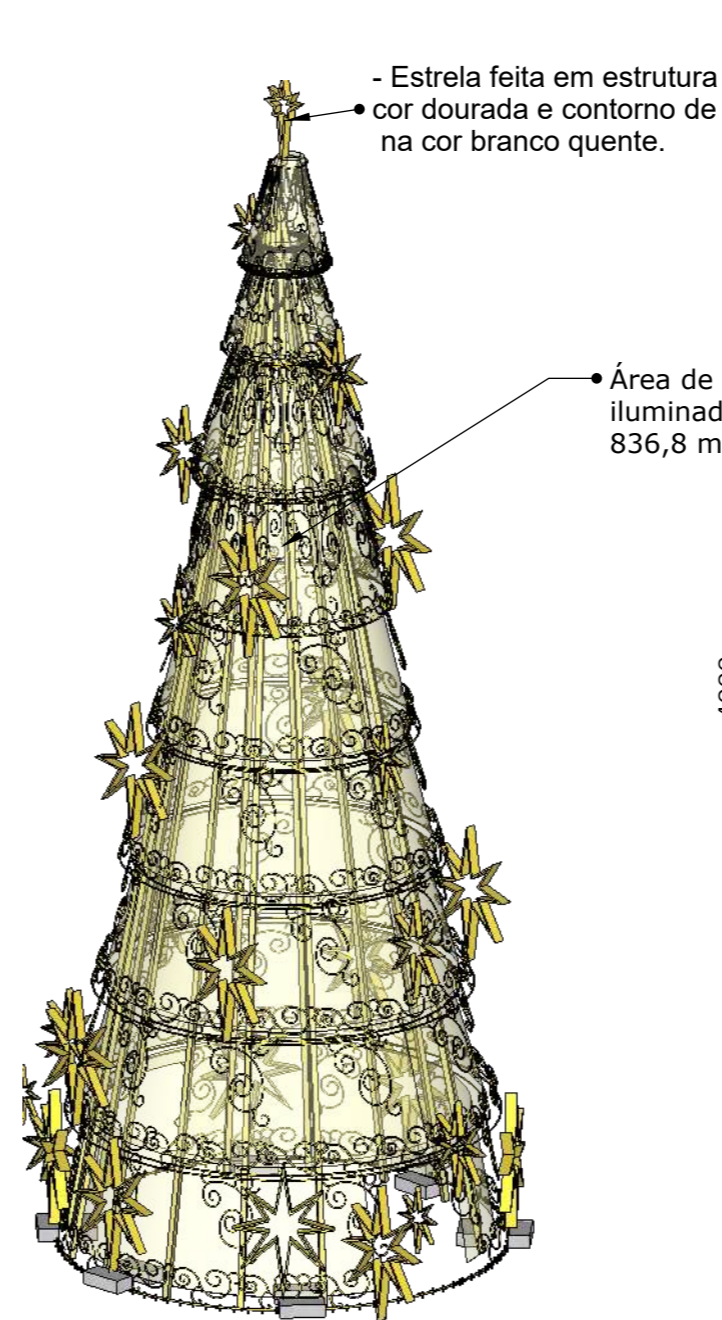

G1 **ÁRVORE DE NATAL**

- Todas as peças em estrutura metálica na cor dourada;
- Árvore tecnológica preenchida com cordão de led blindado na branco quente e fita de led RGB.
- Estrela feita em estrutura metálica na cor dourada e contorno de LED blindado na cor branco quente.
- Estrela no topo em estrutura metálica na cor dourada e contorno de LED blindado na cor branco quente.
- 6 unidades de banco em concreto devendo pesar 120kg para servir como contrapeso da peça sendo espaçado conforme o cálculo estrutural.
- *Espaçar LEDs 8cm em 8cm.*

EXECUTAR 10 UNIDADES DA ESTRELA MAIOR E 18 DA MENOR

Espessura de 5cm

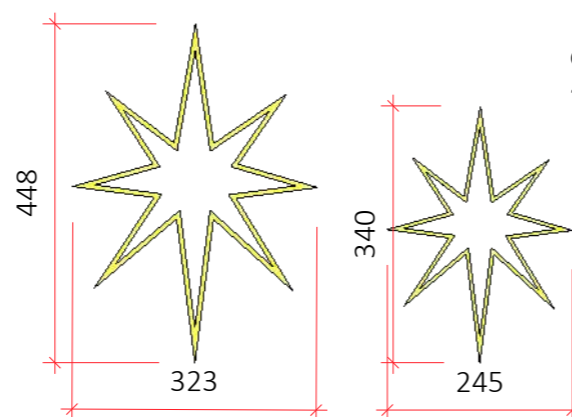

- Estrela feita em estrutura metálica na cor dourada e contorno de LED blindado na cor branco quente.

Área de superfície iluminada da árvore 836,8 m²

4000

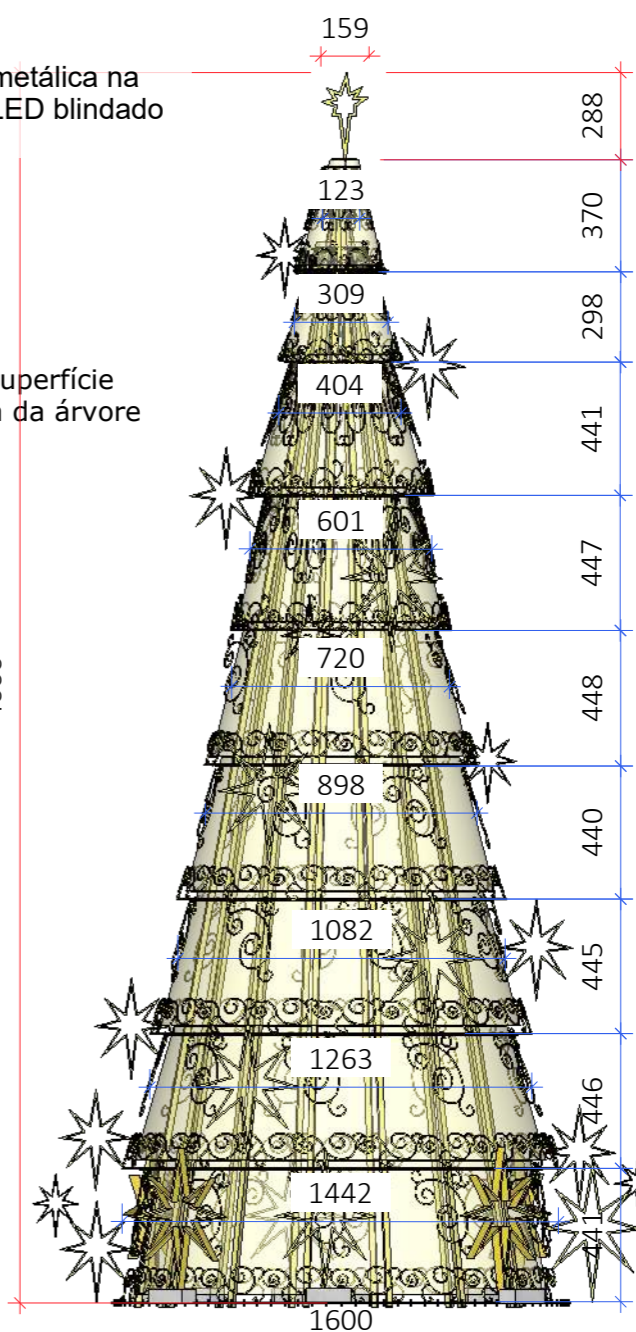

VISTA FRONTAL
Esc.: 1/250

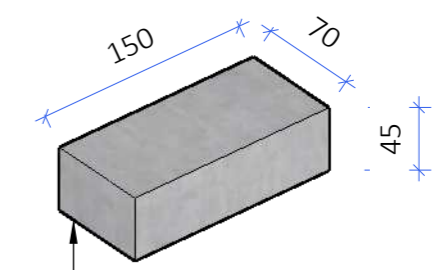

Banco em concreto 150x70 e h=45 devendo pesar 1200kg cada, e instalado na lateral conforme a distribuição de estaiamento da estrutura metálica da árvore para que sirva como contrapeso
12 UNIDADES



ARQUITETA:
GISELLE MOTTA DE PAULA
CAU A76832-4

RESPONSÁVEL TÉCNICO:
ELISEU SILVA GARCIA
CREA 13849 GO

PROPRIETÁRIO:
ORGANIZAÇÃO DAS
VOLUNTÁRIAS DE GOIÁS

Av. T-14, 249 - St. Bueno,
Goânia - GO, 74230-130

PERSPECTIVA E
DETALHAMENTOS-
ESPAÇO
G-MUNDO DAS ÁRVORES

ETAPA DE PROJETO:
PROJETO EXECUTIVO

DATA: junho 3, 2024
ARQUIVO:
R01-NATAL DO BEM OVG

REPRESENTAÇÃO TÉCNICA:
ISABELLY F. LACERDA
VINICIUS CERQUEIRA B. BASTOS

***CONFERIR MEDIDAS NO LOCAL**

OBSERVAÇÃO: VER NOTAS TÉCNICAS AO FINAL DO DOCUMENTO PARA EXECUÇÃO DAS PEÇAS E ESTRUTURAS DETALHADAS

PRANCHA:

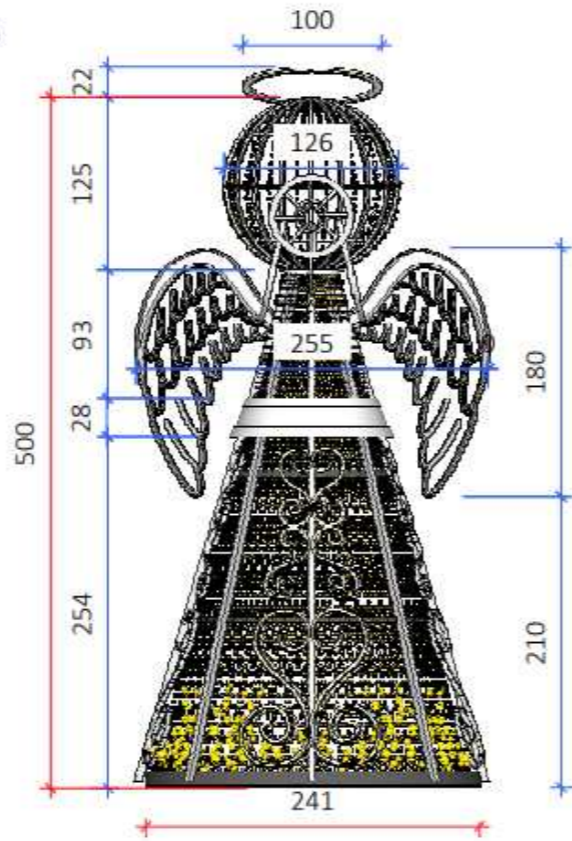

VISTA FRONTAL
Esc.: 1/50

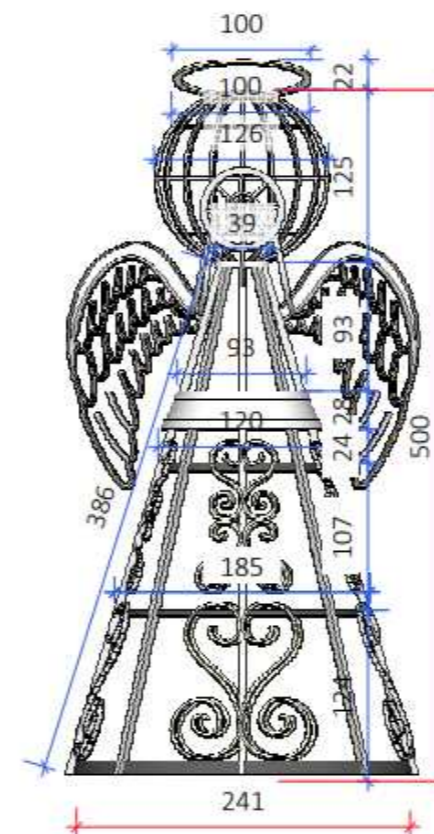

VISTA FRONTAL- ESTRUTURA SEM LUZES
Esc.: 1/50

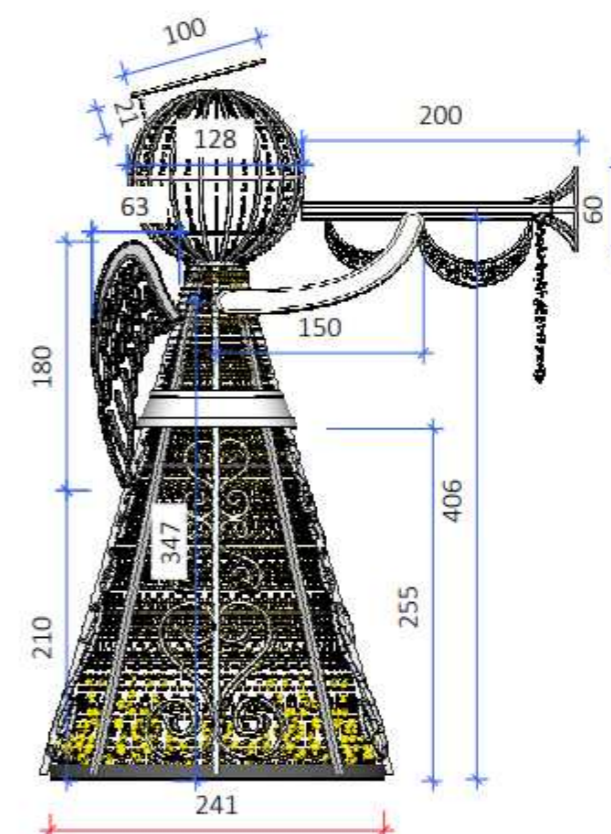

VISTA LATERAL
Esc.: 1/50

G2

ANJOS

- Estrutura metálica na cor dourada;
- Preencher estrutura do corpo e cabeça com cordão LED blindado na cor branco quente;
- Contornar peças metálicas do corpo e cabeça com cordão LED blindado na cor branco quente.

OBS.: *Espaçar LEDs de 8cm em 8cm*

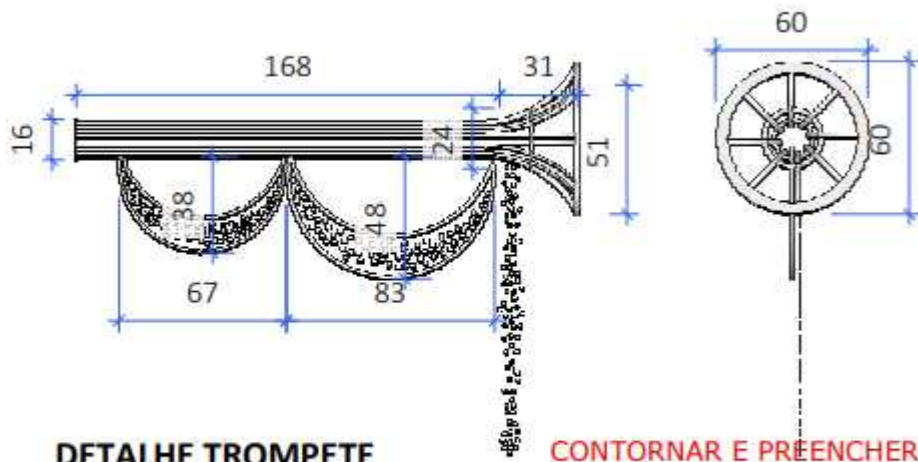

DETALHE TROMPETE
Esc.: 1/30

CONTORNAR E PREENCHER
ESTRUTURA COM CORDÃO
LED BLINDADO NA COR
BRANCO.

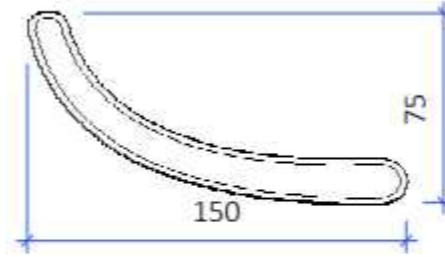

EXECUTAR 2 UNIDADES
EM SERRALHERIA,
E CONTORNAR PEÇA COM
CORDÃO LED BLINDADO
NA COR BRANCO QUENTE.

DETALHE BRAÇO
Esc.: 1/30

PEÇA VAZADA.
EXECUTAR 2 UNIDADES EM
SERRALHERIA,
E CONTORNAR PEÇA COM
CORDÃO LED BLINDADO NA
COR BRANCO.

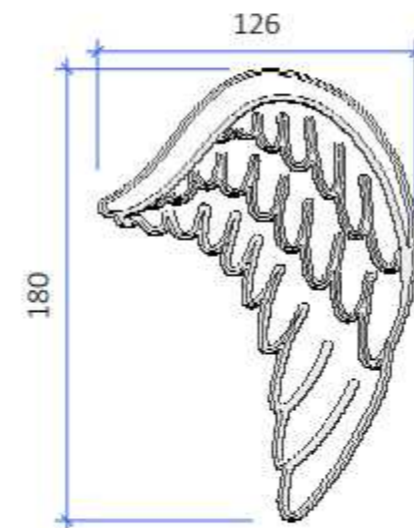

DETALHE ASA
Esc.: 1/30



DETALHE PEÇA EM FORMA DE CORAÇÃO
Esc.: 1/30

LEGENDA

Símbolo	Especificação
	COTAS GERAIS
	COTAS SECUNDÁRIAS

EXECUTAR 4
UNIDADES EM
SERRALHERIA,
E CONTORNAR
PEÇA COM
CORDÃO LED
BLINDADO NA COR
BRANCO.



ARQUITETA:

GISELLE MOTTA DE PAULA
CAU A76832-4

RESPONSÁVEL TÉCNICO:

ELISEU SILVA GARCIA
CREA 13849 GO

PROPRIETÁRIO:

ORGANIZAÇÃO DAS
VOLUNTÁRIAS DE GOIÁS

Av. T-14, 249 - St. Bueno,
Goânia - GO, 74230-130

DETALHAMENTOS-
ESPAÇO
G-MUNDO DAS ÁRVORES

ETAPA DE PROJETO:
PROJETO EXECUTIVO

DATA: junho 3, 2024

ARQUIVO:

R01-NATAL DO BEM OVG

REPRESENTAÇÃO TÉCNICA:
ISABELLY F. LACERDA
VINICIUS CERQUEIRA B. BASTOS

***CONFERIR MEDIDAS
NO LOCAL**

**OBSERVAÇÃO: VER
NOTAS TÉCNICAS AO
FINAL DO
DOCUMENTO PARA
EXECUÇÃO DAS
PEÇAS E
ESTRUTURAS
DETALHADAS**

PRANCHA:

28

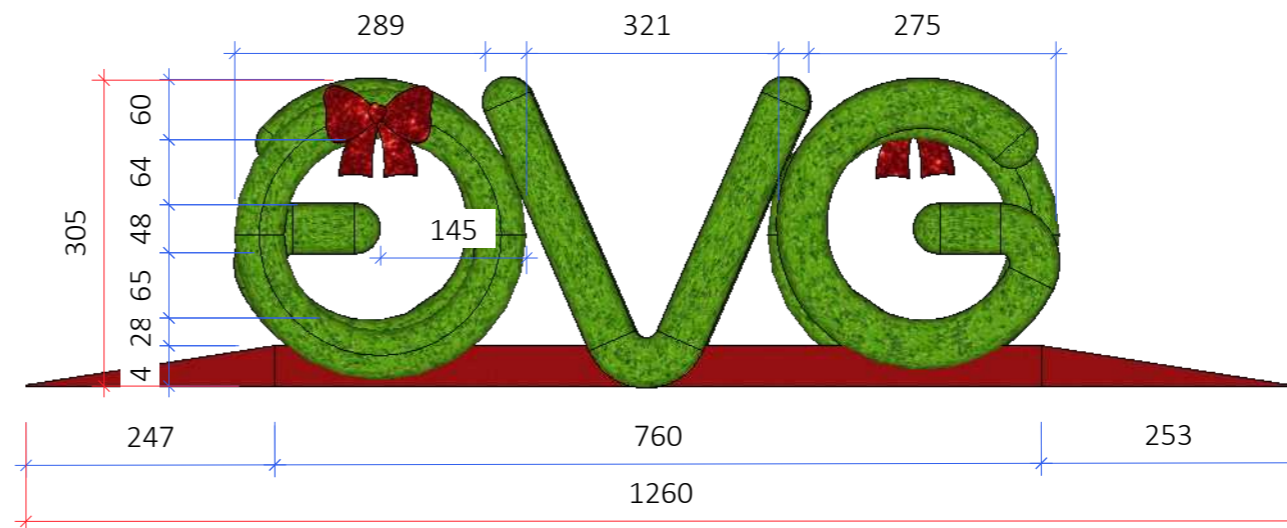
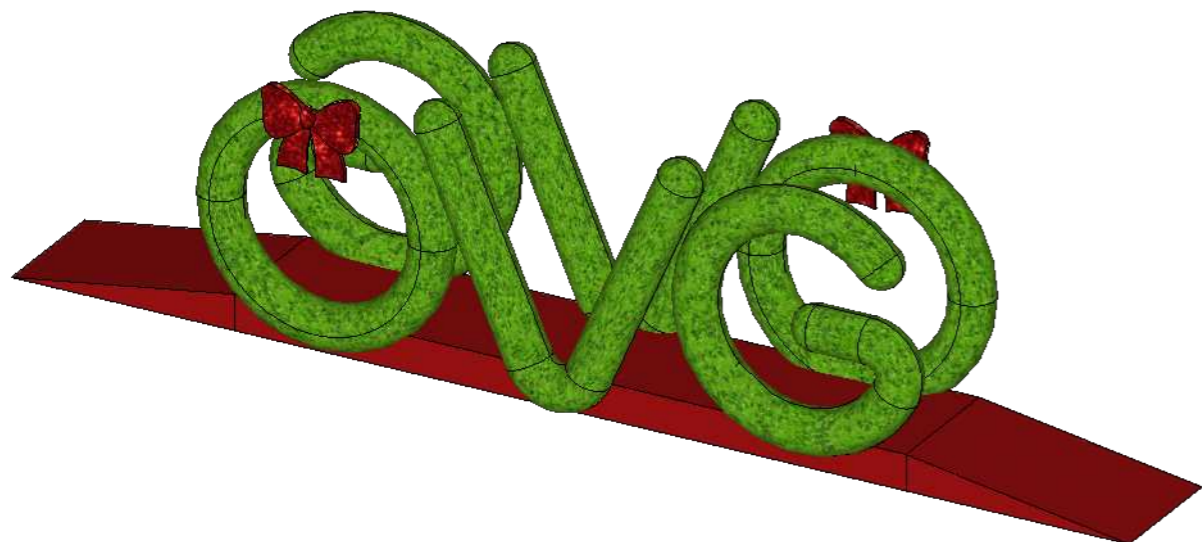

G3

LETREIRO OVG

- Estrutura metálica em festão na cor verde, com bolas metálicas nas cores da logo da "OVG" com rampa de acesso e aplicação de cordão de LED na branco quente. O letreiro deverá ter o formato tubular.

OBS.: *Espaçar LEDs de 8cm em 8 cm*

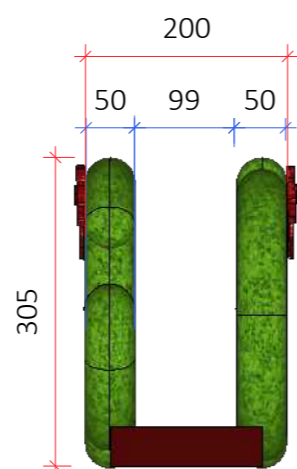

VISTA LATERAL
Esc.: 1/100

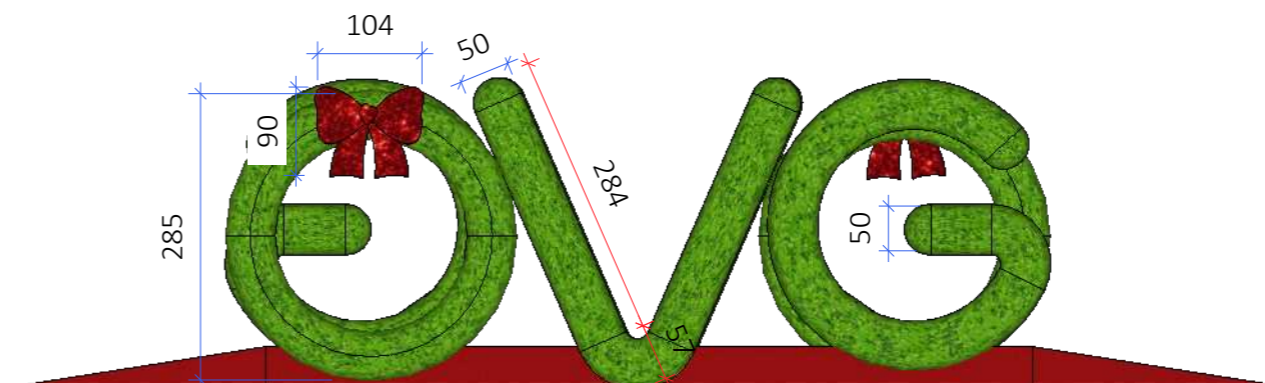

VISTA FRONTAL
Esc.: 1/100

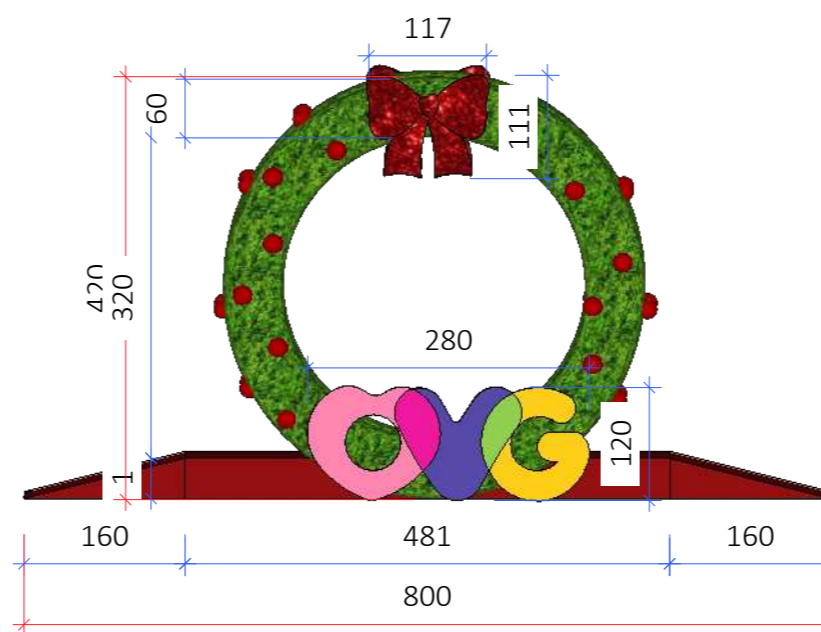

VISTA FRONTAL
Esc.: 1/100

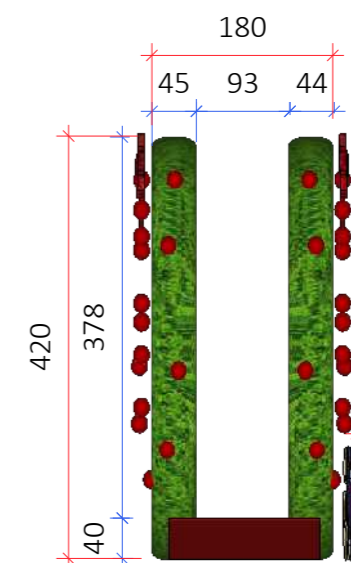

VISTA LATERAL
Esc.: 1/100

G4

- Guirlanda em estrutura metálica em festão na cor verde, com bolas metálicas na cor vermelha com rampa de acesso e aplicação de cordão de LED na branco quente. A guirlanda deverá ter o formato tubular. E o Letreiro da "OVG" em acrílico com as cores indicada na imagem.
- Bolas metálicas na cor vermelha, com o diâmetro de no mínimo 15 cm. Com o preenchimento de 12 unidades no perímetro de cada metro.

OBS.: *Espaçar LEDs de 8cm em 8 cm*

LEGENDA

Símbolo	Especificação
	COTAS GERAIS
	COTAS SECUNDÁRIAS



ARQUITETA:

GISELLE MOTTA DE PAULA
CAU A76832-4

RESPONSÁVEL TÉCNICO:

ELISEU SILVA GARCIA
CREA 13849 GO

PROPRIETÁRIO:

ORGANIZAÇÃO DAS
VOLUNTÁRIAS DE GOIÁS

Av. T-14, 249 - St. Bueno,
Goiania - GO, 74230-130

PLANTA BAIXA -
ESPAÇO
H-MUNDO GELADO

ETAPA DE PROJETO:
PROJETO EXECUTIVO

DATA: junho 3, 2024

ARQUIVO:

R01-NATAL DO BEM OVG

REPRESENTAÇÃO TÉCNICA:
ISABELLY F. LACERDA
VINICIUS CERQUEIRA B. BASTOS

***CONFERIR MEDIDAS
NO LOCAL**

**OBSERVAÇÃO: VER
NOTAS TÉCNICAS AO
FINAL DO
DOCUMENTO PARA
EXECUÇÃO DAS
PEÇAS E
ESTRUTURAS
DETALHADAS**

PRANCHA:

29

LEGENDA-PEÇAS/ESTRUTURAS DETALHADAS

Espaço	Cód	Peças/estrutura	Prancha
MUNDO GELADO	H1	Arco estrela da entrada	33
	H2	Arvore de flocos de neve	33
	H3	Iglu	34
	H4	Estalactites de gelo	34
	H5	Urso Polar	35
	H6	Pinguim	35
	H7	Arcos com flocos de neve	36
	H8	Bonecos de neve	37
	H9	Poste decorativo com laço	38
	H10	Fractal de gelo	38
	H11	Q-30 para suporte da maquina de gelo	36
	H12	Maquina para neve	36
	H13	Reservatorio de agua para maquina de gelo	36
	H14	Piso	29

LEGENDA

Símbolo	Especificação
	Piso em grama sintética 1,2cm de altura. A= 980,64 m2
	indicação de peça/estrutura
	indicação de vista de fachada

LEGENDA

Símbolo	Especificação
	COTAS GERAIS
	COTAS SECUNDÁRIAS

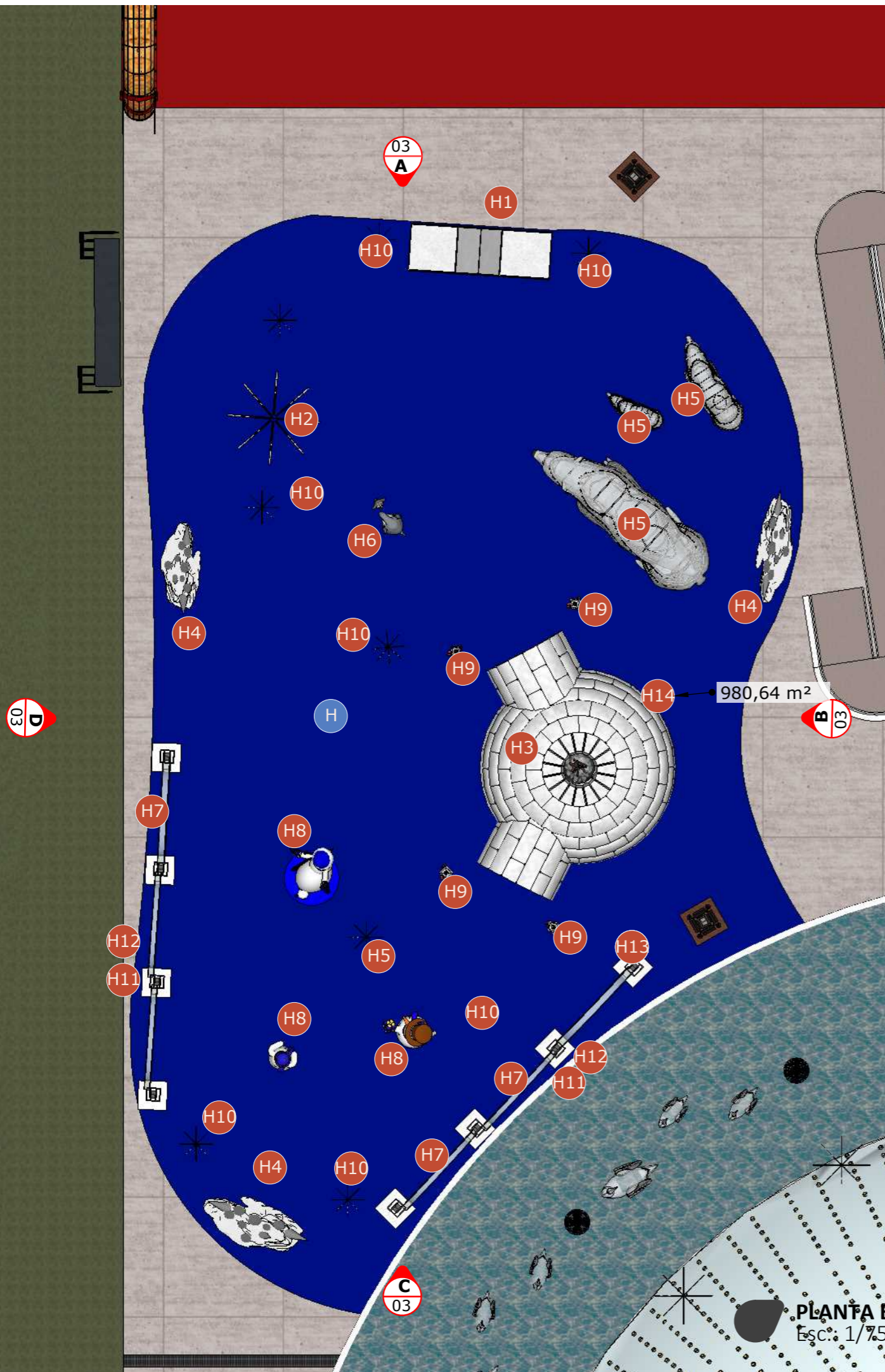

PLANTA BAIXA-MUNDO GELADO
Esc.: 1/50

ARQUITETA:

GISELLE MOTTA DE PAULA
CAU A76832-4

RESPONSÁVEL TÉCNICO:

ELISEU SILVA GARCIA
CREA 13849 GO

PROPRIETÁRIO:

ORGANIZAÇÃO DAS
VOLUNTÁRIAS DE GOIÁS

Av. T-14, 249 - St. Bueno,
Goânia - GO, 74230-130

PERSPECTIVA-
ESPAÇO
H-MUNDO GELADO

ETAPA DE PROJETO:
PROJETO EXECUTIVO

DATA: junho 3, 2024

ARQUIVO:

R01-NATAL DO BEM OVG

REPRESENTAÇÃO TÉCNICA:
ISABELLY F. LACERDA
VINICIUS CERQUEIRA B. BASTOS

***CONFERIR MEDIDAS
NO LOCAL**

OBSERVAÇÃO: VER
NOTAS TÉCNICAS AO
FINAL DO
DOCUMENTO PARA
EXECUÇÃO DAS
PEÇAS E
ESTRUTURAS
DETALHADAS

PRANCHA:

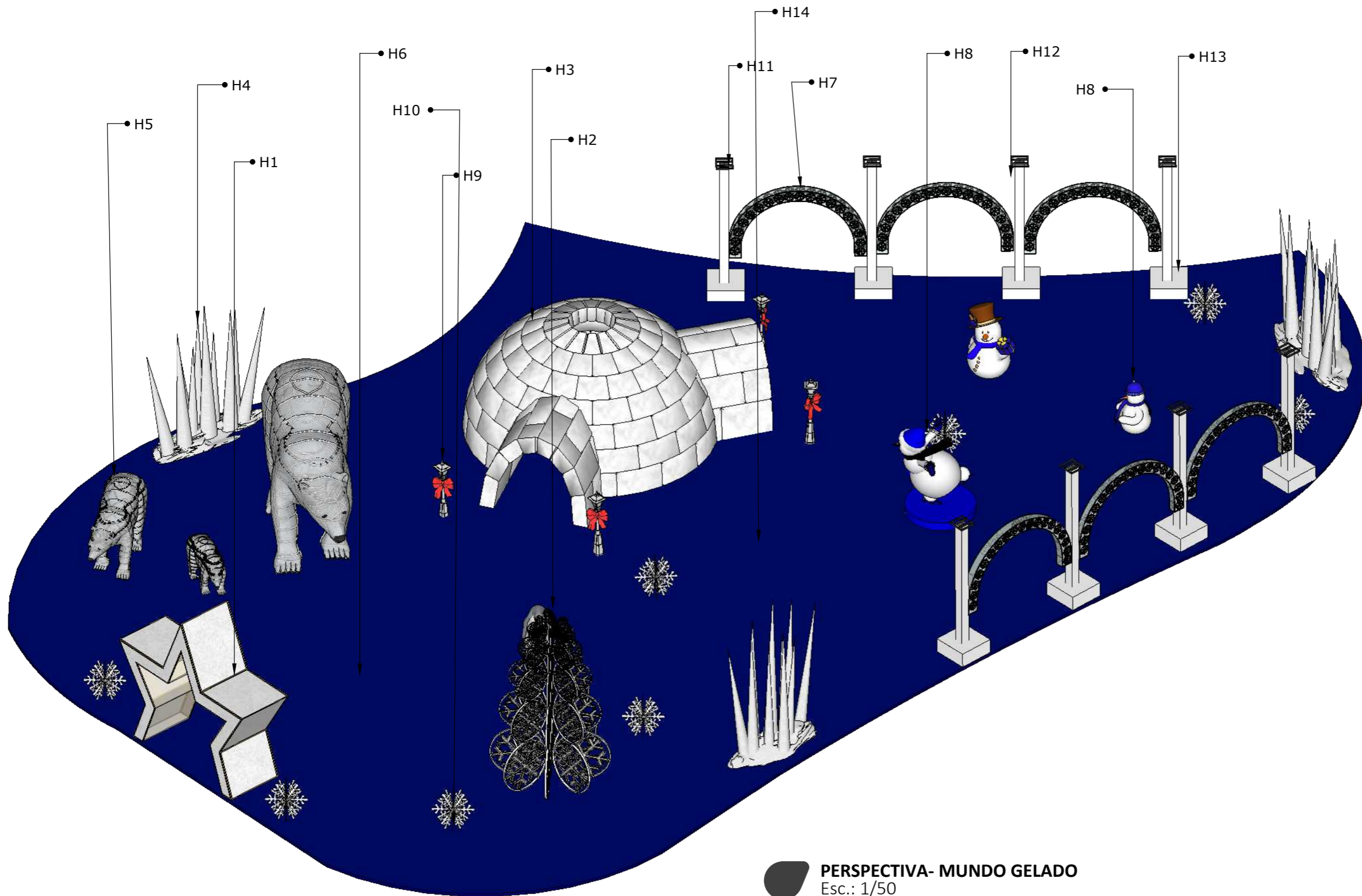

PERSPECTIVA- MUNDO GELADO
Esc.: 1/50

ARQUITETA:

GISELLE MOTTA DE PAULA
CAU A76832-4

RESPONSÁVEL TÉCNICO:

ELISEU SILVA GARCIA
CREA 13849 GO

PROPRIETÁRIO:

ORGANIZAÇÃO DAS
VOLUNTÁRIAS DE GOIÁS

Av. T-14, 249 - St. Bueno,
Goânia - GO, 74230-130

VISTAS A, B- ESPAÇO
H-MUNDO GELADO

ETAPA DE PROJETO:
PROJETO EXECUTIVO

DATA: junho 3, 2024

ARQUIVO:

R01-NATAL DO BEM OVG

REPRESENTAÇÃO TÉCNICA:
ISABELLY F. LACERDA
VINICIUS CERQUEIRA B. BASTOS

***CONFERIR MEDIDAS
NO LOCAL**

OBSERVAÇÃO: VER
NOTAS TÉCNICAS AO
FINAL DO
DOCUMENTO PARA
EXECUÇÃO DAS
PEÇAS E
ESTRUTURAS
DETALHADAS

PRANCHA:

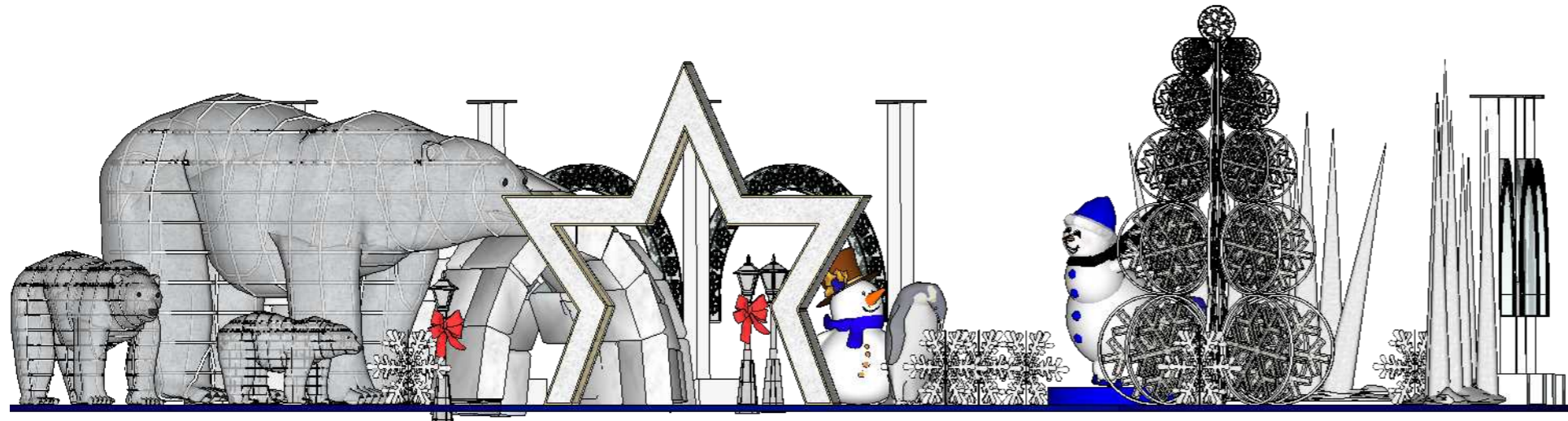

VISTA A -FRONTAL- MUNDO GELADO

Esc.: 1/100

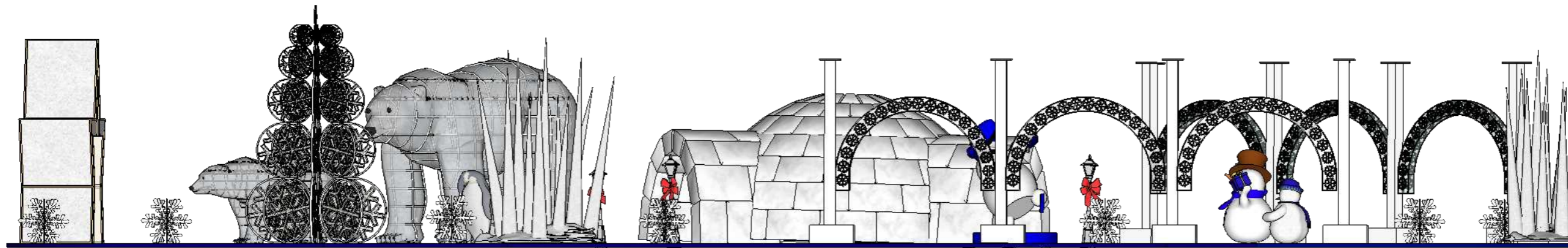

VISTA B -LATERAL ESQUERDA- MUNDO GELADO

Esc.: 1/125

ARQUITETA:

GISELLE MOTTA DE PAULA
CAU A76832-4

RESPONSÁVEL TÉCNICO:

ELISEU SILVA GARCIA
CREA 13849 GO

PROPRIETÁRIO:

ORGANIZAÇÃO DAS
VOLUNTÁRIAS DE GOIÁS

Av. T-14, 249 - St. Bueno,
Goânia - GO, 74230-130

VISTAS C,D- ESPAÇO
H-MUNDO GELADO

ETAPA DE PROJETO:
PROJETO EXECUTIVO

DATA: junho 3, 2024

ARQUIVO:

R01-NATAL DO BEM OVG

REPRESENTAÇÃO TÉCNICA:
ISABELLY F. LACERDA
VINICIUS CERQUEIRA B. BASTOS

***CONFERIR MEDIDAS
NO LOCAL**

**OBSERVAÇÃO: VER
NOTAS TÉCNICAS AO
FINAL DO
DOCUMENTO PARA
EXECUÇÃO DAS
PEÇAS E
ESTRUTURAS
DETALHADAS**

PRANCHA:

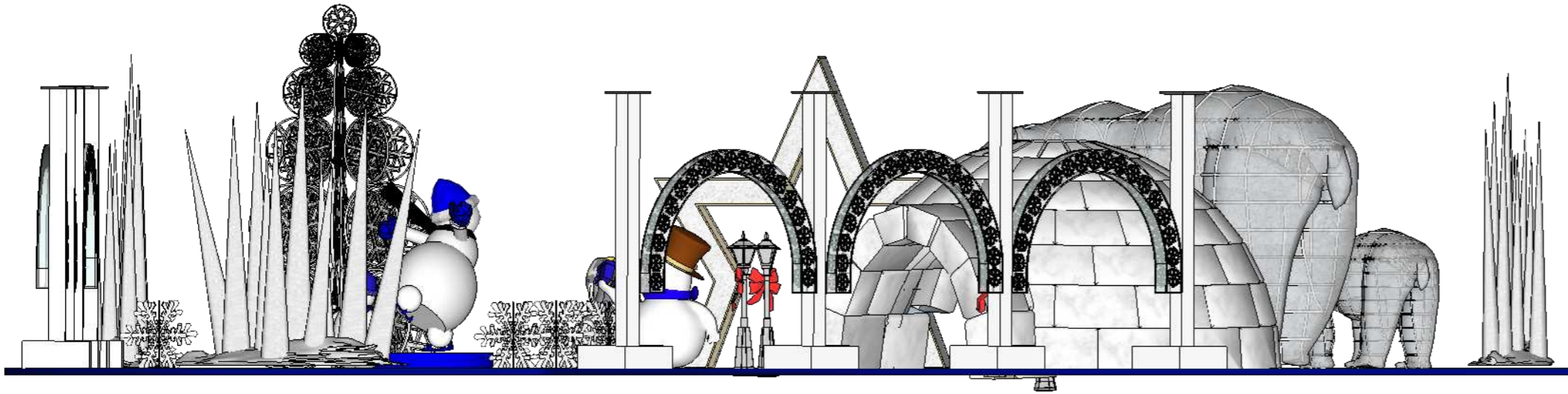

VISTA C - POSTERIOR- MUNDO GELADO
Esc.: 1/100

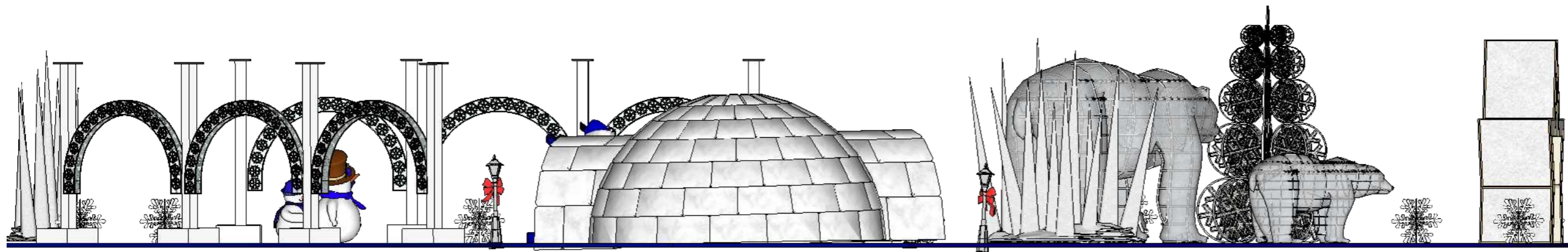

VISTA D -LATERAL DIREITA- MUNDO GELADO
Esc.: 1/125

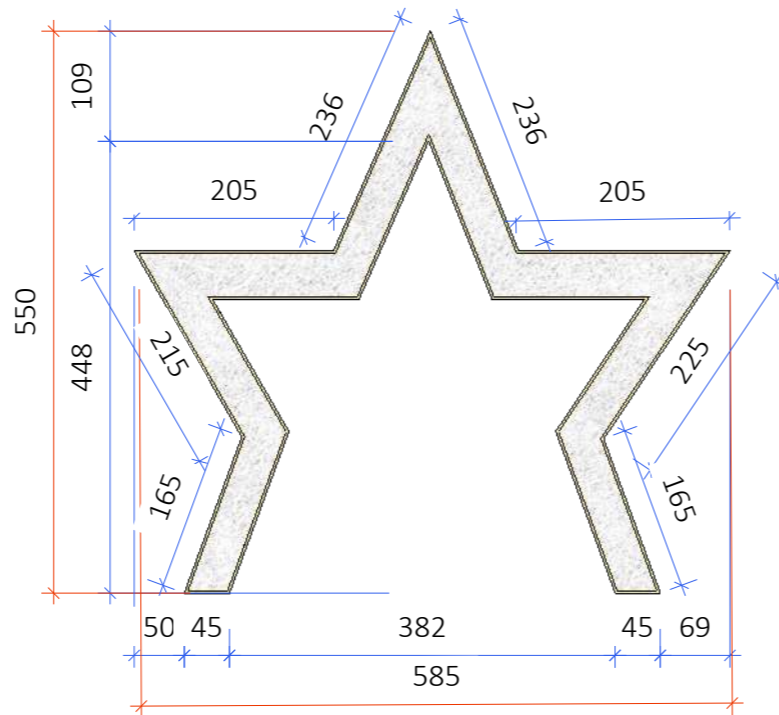
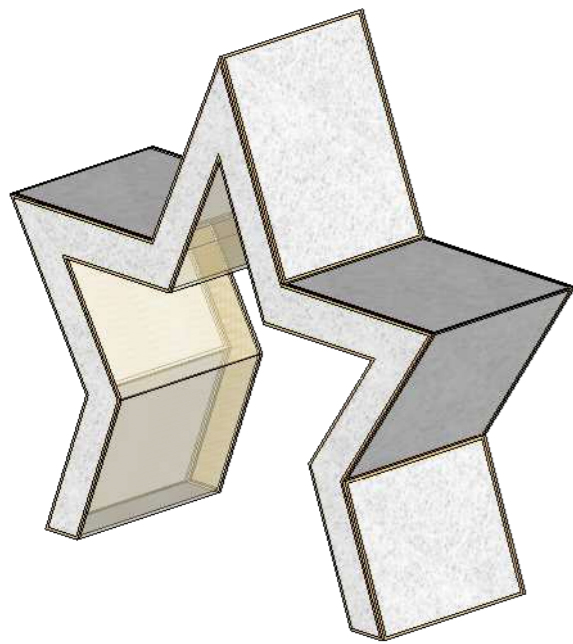

VISTA FRONTAL
Esc.: 1/50

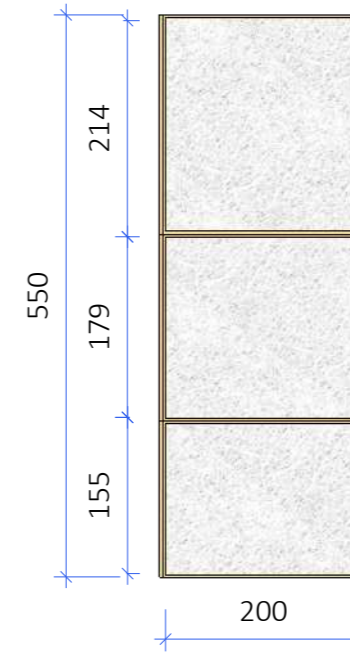

LATERAL
Esc.: 1/50

H1

ARCO DE ESTRELA

- Estrutura metálica na cor dourada;
- Preencher com cordão LED blindado na cor branco frio;

OBS.: Espaçar LEDs de 8cm em 8cm

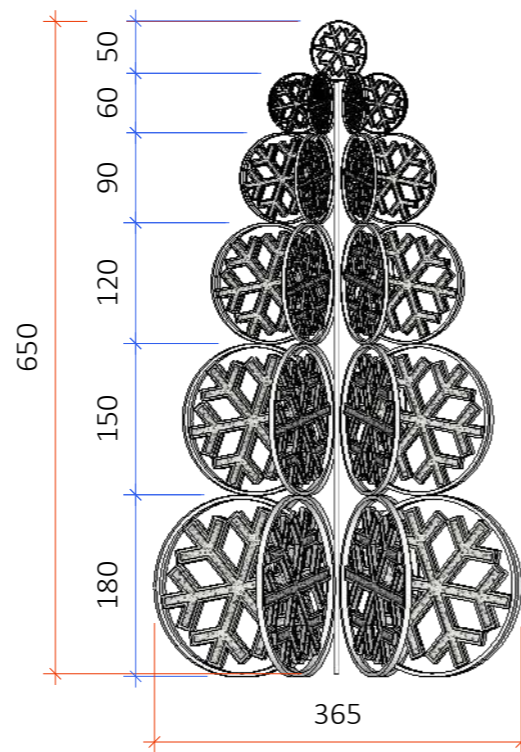
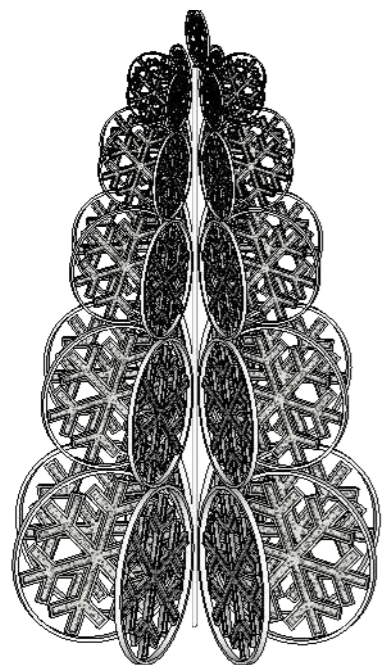

VISTA FRONTAL
Esc.: 1/50

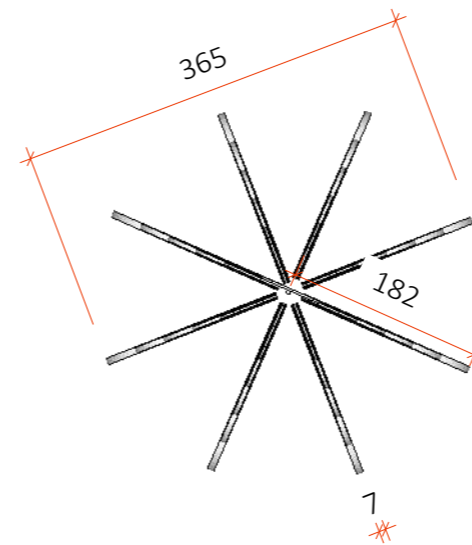

VISTA SUPERIOR
Esc.: 1/50

LEGENDA

Símbolo	Especificação
	COTAS GERAIS
	COTAS SECUNDÁRIAS

H2

ÁRVORE DE FLOCO DE NEVE

- Árvore feita em estrutura metálica na cor prateada.
- Preencher o arco com cordão de LED blindado na cor branco frio.

OBS.: Espaçar LEDs de 8cm em 8cm



ARQUITETA:

GISELLE MOTTA DE PAULA
CAU A76832-4

RESPONSÁVEL TÉCNICO:

ELISEU SILVA GARCIA
CREA 13849 GO

PROPRIETÁRIO:

ORGANIZAÇÃO DAS
VOLUNTÁRIAS DE GOIÁS

Av. T-14, 249 - St. Bueno,
Goânia - GO, 74230-130

DETALHAMENTOS-
ESPAÇO
H-MUNDO GELADO

ETAPA DE PROJETO:
PROJETO EXECUTIVO

DATA: junho 3, 2024

ARQUIVO:

R01-NATAL DO BEM OVG

REPRESENTAÇÃO TÉCNICA:
ISABELLY F. LACERDA
VINICIUS CERQUEIRA B. BASTOS

***CONFERIR MEDIDAS
NO LOCAL**

**OBSERVAÇÃO: VER
NOTAS TÉCNICAS AO
FINAL DO
DOCUMENTO PARA
EXECUÇÃO DAS
PEÇAS E
ESTRUTURAS
DETALHADAS**

PRANCHA:



ARQUITETA:

GISELLE MOTTA DE PAULA
CAU A76832-4

RESPONSÁVEL TÉCNICO:

ELISEU SILVA GARCIA
CREA 13849 GO

PROPRIETÁRIO:

ORGANIZAÇÃO DAS
VOLUNTÁRIAS DE GOIÁS

Av. T-14, 249 - St. Bueno,
Goânia - GO, 74230-130

DETALHAMENTOS-
ESPAÇO
H-MUNDO GELADO

ETAPA DE PROJETO:
PROJETO EXECUTIVO

DATA: junho 3, 2024

ARQUIVO:

R01-NATAL DO BEM OVG

REPRESENTAÇÃO TÉCNICA:
ISABELLY F. LACERDA
VINICIUS CERQUEIRA B. BASTOS

***CONFERIR MEDIDAS
NO LOCAL**

**OBSERVAÇÃO: VER
NOTAS TÉCNICAS AO
FINAL DO
DOCUMENTO PARA
EXECUÇÃO DAS
PEÇAS E
ESTRUTURAS
DETALHADAS**

PRANCHA:

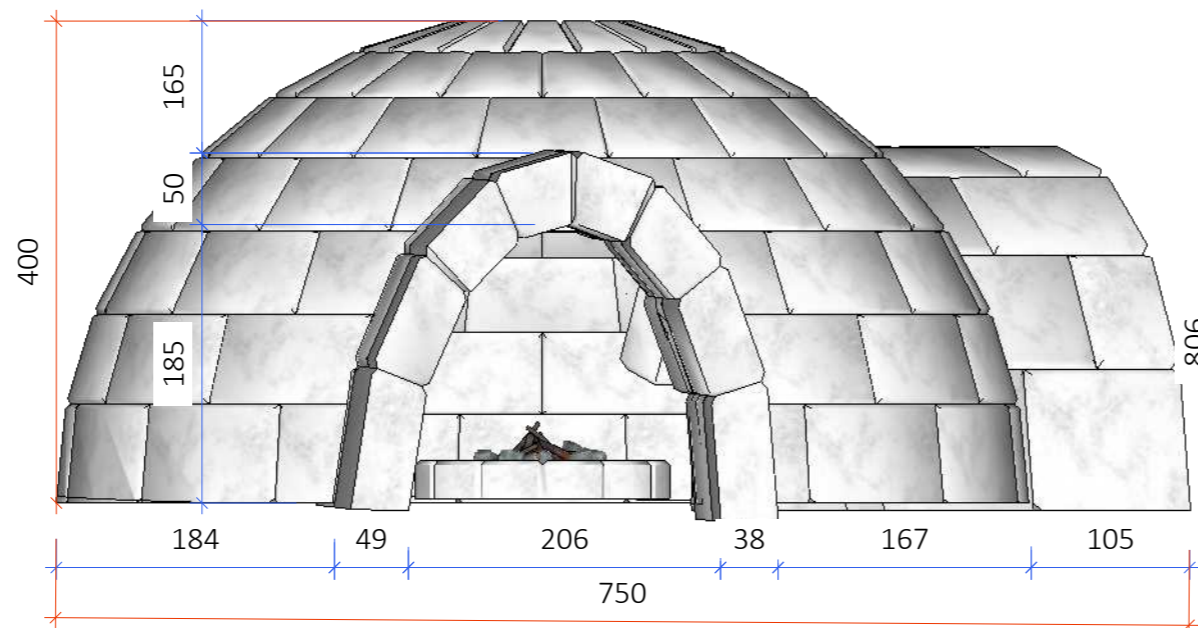
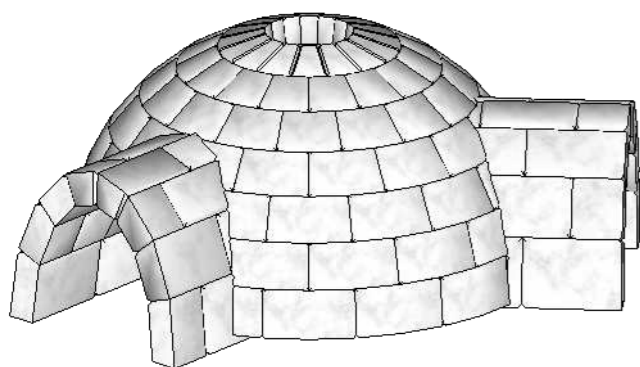

VISTA FRONTAL
Esc.: 1/50

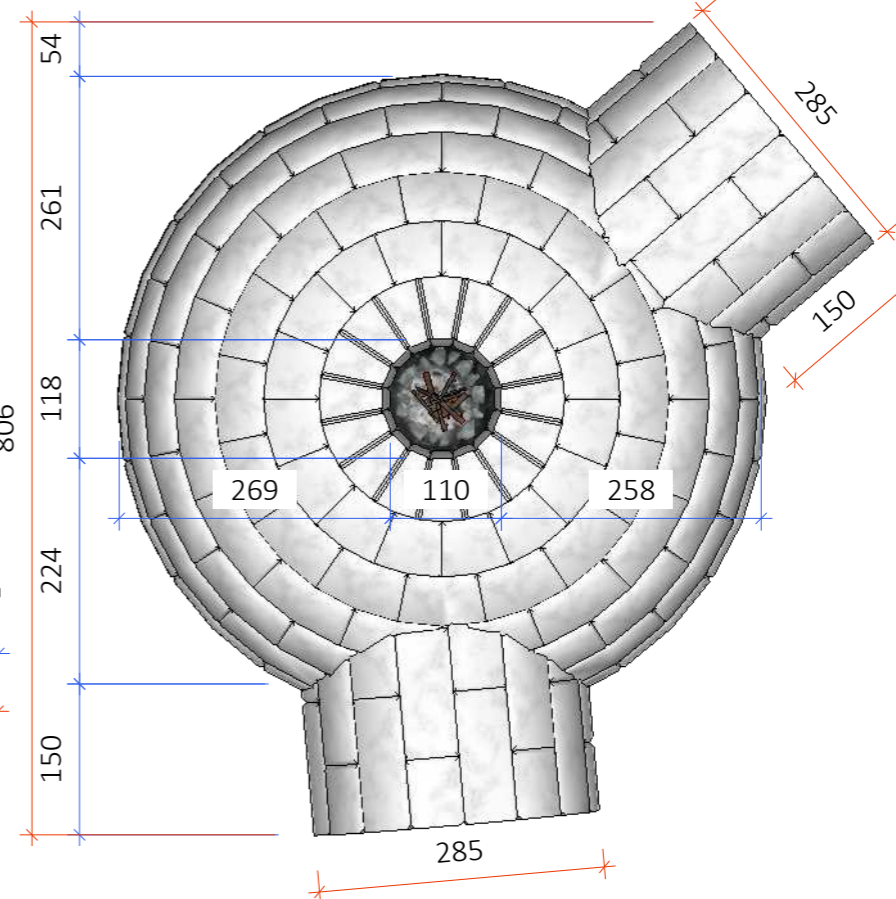

VISTA SUPERIOR
Esc.: 1/75

LEGENDA

Símbolo	Especificação
	COTAS GERAIS
	COTAS SECUNDÁRIAS

H3

IGLU

- Iglu feito com estrutura metálica na cor branca e azul em formato de cúpula;

- Preencher o Iglu com cordão LED blindado na cor branco frio;

OBS.: Espaçar LEDs de 8cm em 8cm

H4

ESTALACTITES DE GELO

- Estalactites de gelo vertical em estrutura metálica, preenchido com cordão LED blindado na cor branco frio;

EXECUTAR 3 UNIDADES;

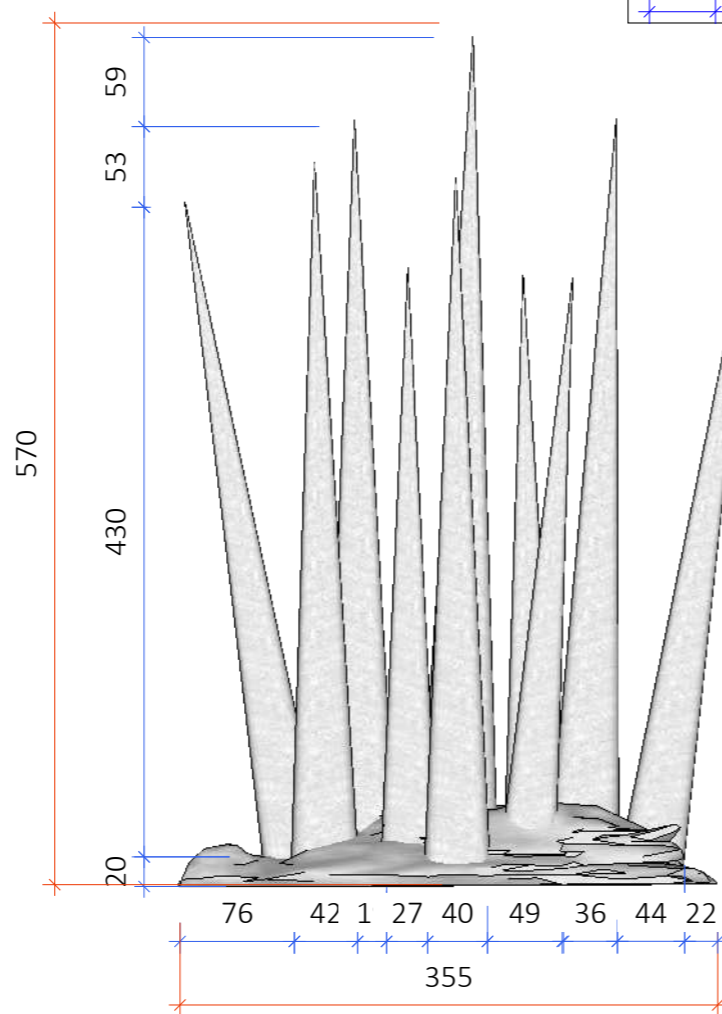
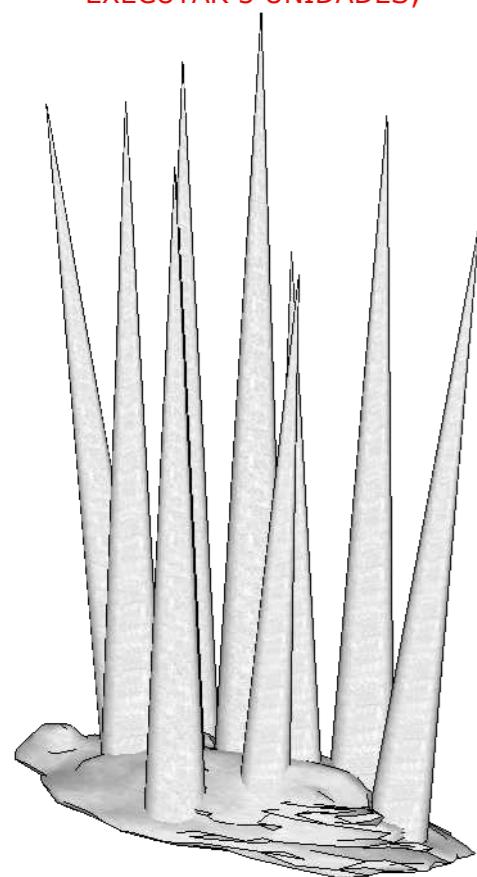

VISTA FRONTAL
Esc.: 1/50

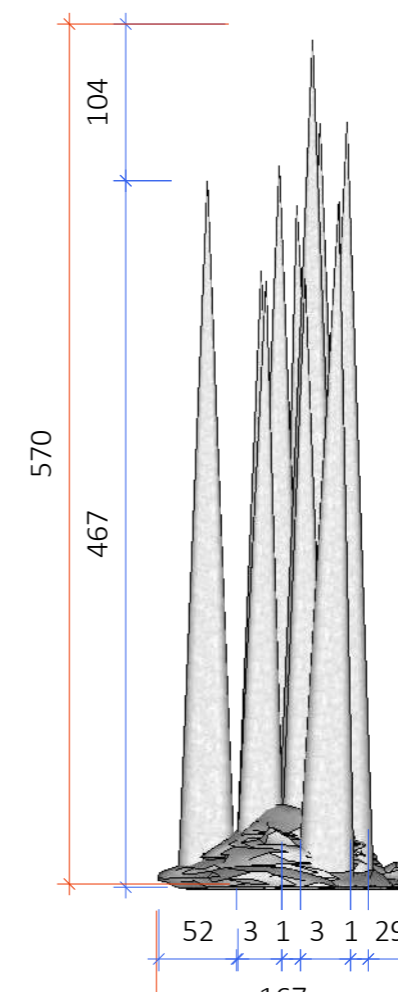

VISTA LATERAL
Esc.: 1/50

H5

URSO POLAR

- Urso polar feito em estrutura metálica na cor prateada;

- Preencher urso com festão branco e cordão LED blindado na cor branco frio.

-Aplicar acabamentos em metal ou fibra de vidro em olhos, nariz, boca e outros detalhes relevantes para melhor identificação das peças.

OBS.: Espaçar LEDs de 8cm em 8cm

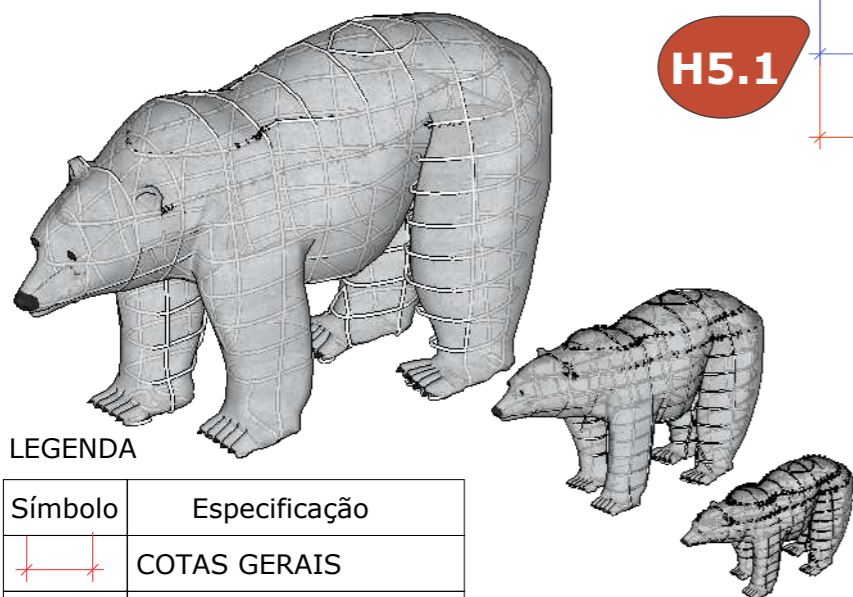

LEGENDA

Símbolo	Especificação
	COTAS GERAIS
	COTAS SECUNDÁRIAS

H5.1

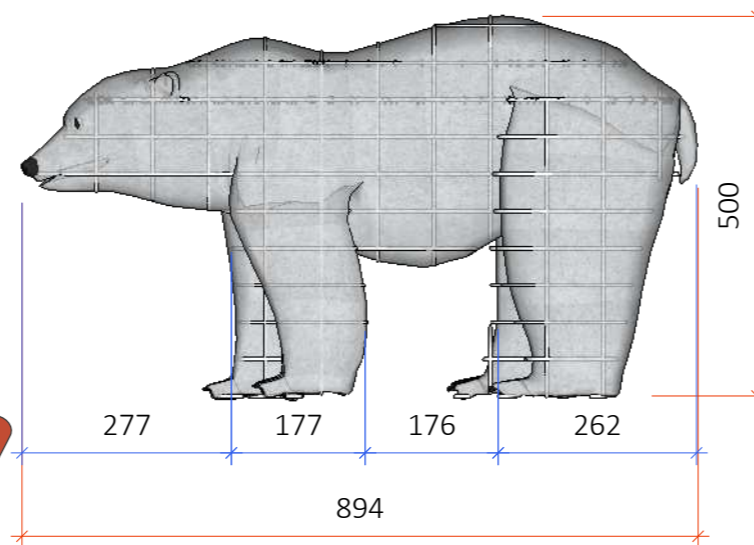

VISTA LATERAL
Esc.: 1/100

H5.2

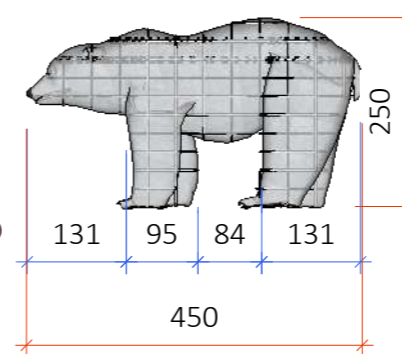

H5.3

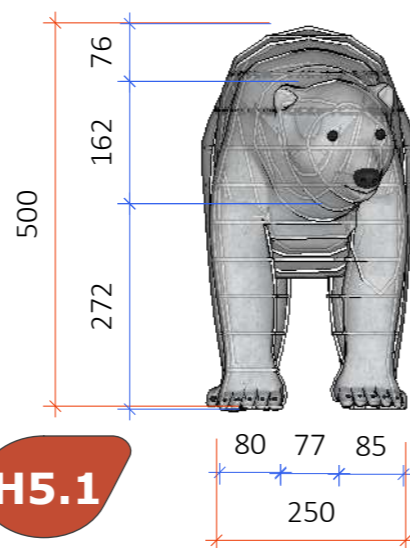
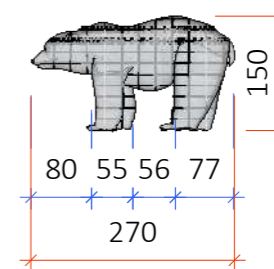

H5.1

H5.2

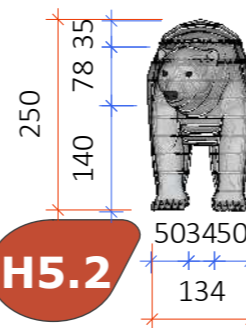

H5.3

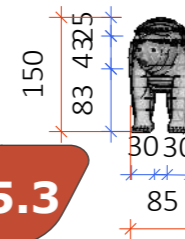

VISTA FRONTAL
Esc.: 1/100

H6

PINGUIN

- Pinguins feitos estruturas metálica na cor prateada.

- Preencher pinguins em festão e cordão LED Blindado na cor indicada na imagem.

-Aplicar acabamentos em metal ou fibra de vidro em olhos, nariz, boca e outros detalhes relevantes para melhor identificação das peças.

OBS.: Espaçar LEDs de 8cm em 8cm



H6.1

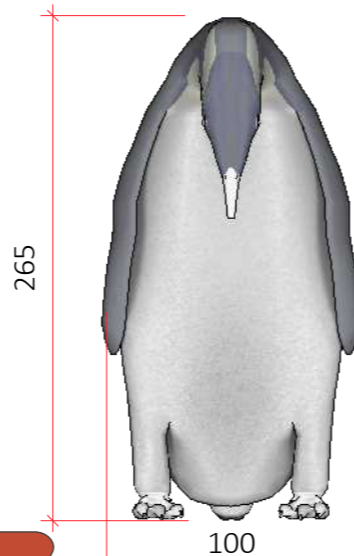

VISTA FRONTAL
Esc.: 1/30

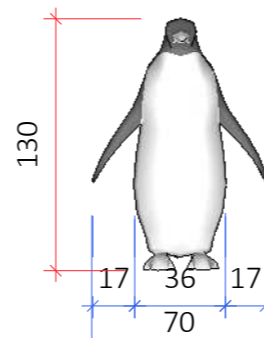

H6.2

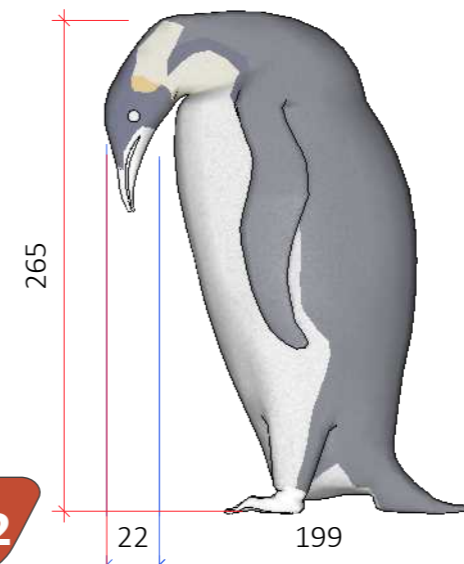

VISTA LATERAL
Esc.: 1/30

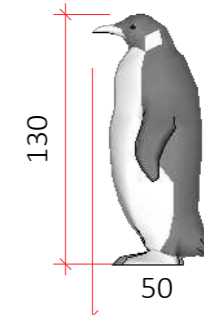

ARQUITETA:

GISELLE MOTTA DE PAULA
CAU A76832-4

RESPONSÁVEL TÉCNICO:

ELISEU SILVA GARCIA
CREA 13849 GO

PROPRIETÁRIO:

ORGANIZAÇÃO DAS
VOLUNTÁRIAS DE GOIÁS

Av. T-14, 249 - St. Bueno,
Goânia - GO, 74230-130

DETALHAMENTOS-
ESPAÇO
H-MUNDO GELADO

ETAPA DE PROJETO:
PROJETO EXECUTIVO

DATA: junho 3, 2024

ARQUIVO:

R01-NATAL DO BEM OVG

REPRESENTAÇÃO TÉCNICA:
ISABELLY F. LACERDA
VINICIUS CERQUEIRA B. BASTOS

***CONFERIR MEDIDAS
NO LOCAL**

**OBSERVAÇÃO: VER
NOTAS TÉCNICAS AO
FINAL DO
DOCUMENTO PARA
EXECUÇÃO DAS
PEÇAS E
ESTRUTURAS
DETALHADAS**

PRANCHA:

ARQUITETA:

GISELLE MOTTA DE PAULA
CAU A76832-4

RESPONSÁVEL TÉCNICO:

ELISEU SILVA GARCIA
CREA 13849 GO

PROPRIETÁRIO:

ORGANIZAÇÃO DAS
VOLUNTÁRIAS DE GOIÁS

Av. T-14, 249 - St. Bueno,
Goiânia - GO, 74230-130

DETALHAMENTOS-
ESPAÇO
H-MUNDO GELADO

ETAPA DE PROJETO:
PROJETO EXECUTIVO

DATA: junho 3, 2024

ARQUIVO:

R01-NATAL DO BEM OVG

REPRESENTAÇÃO TÉCNICA:
ISABELLY F. LACERDA
VINICIUS CERQUEIRA B. BASTOS

***CONFERIR MEDIDAS
NO LOCAL**

OBSERVAÇÃO: VER
NOTAS TÉCNICAS AO
FINAL DO
DOCUMENTO PARA
EXECUÇÃO DAS
PEÇAS E
ESTRUTURAS
DETALHADAS

PRANCHA:

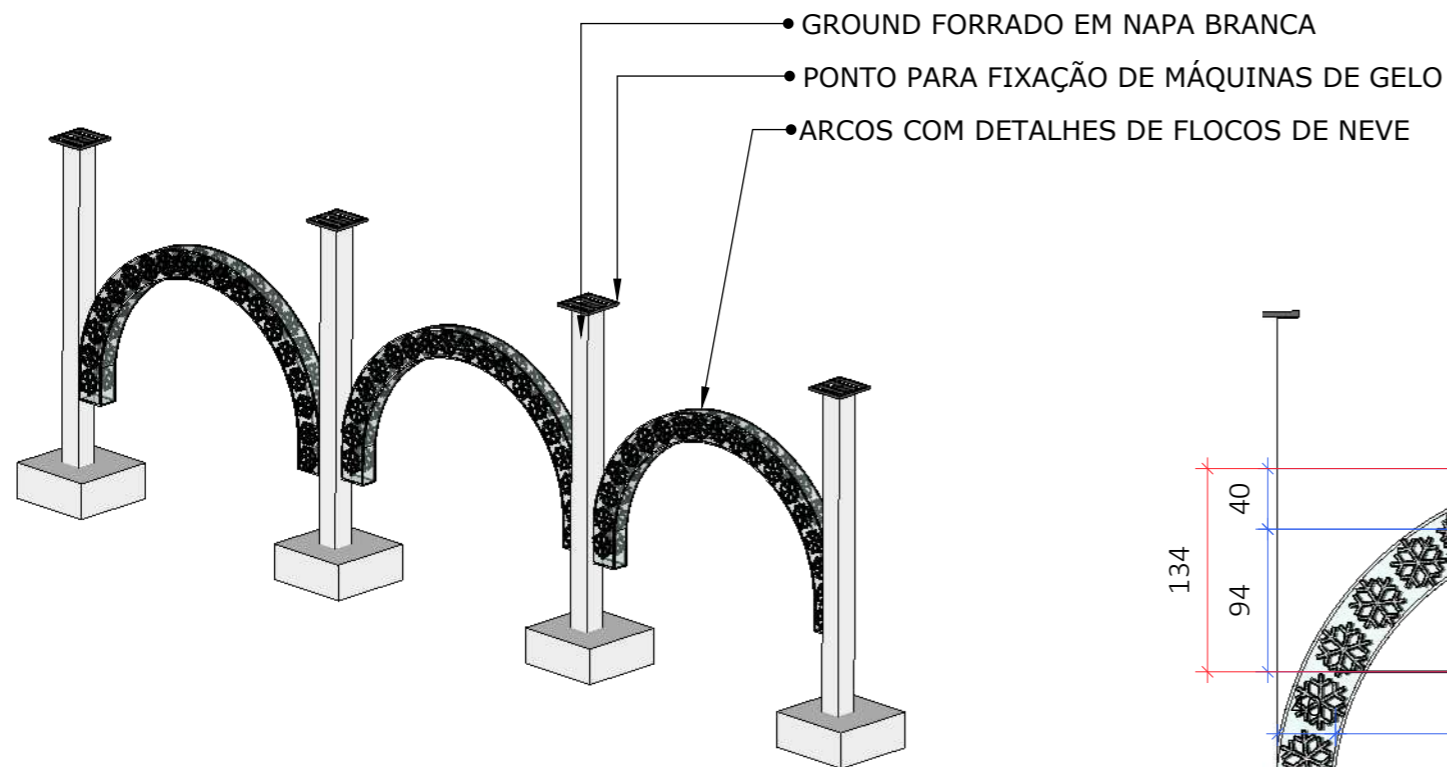

H7

ARCOS COM FLOCOS DE NEVE

- Arcos com flocos de neves feitos em estrutura metálica na cor prateada.
- Preencher o arco com cordão de LED blindado na cor branco frio.
- Peças de flocos de neve, feito em estrutura metálica, preenchido na cor branco frio.
- Ground e base forrada em napa branca

EXECUTAR 2 UNIDADES;

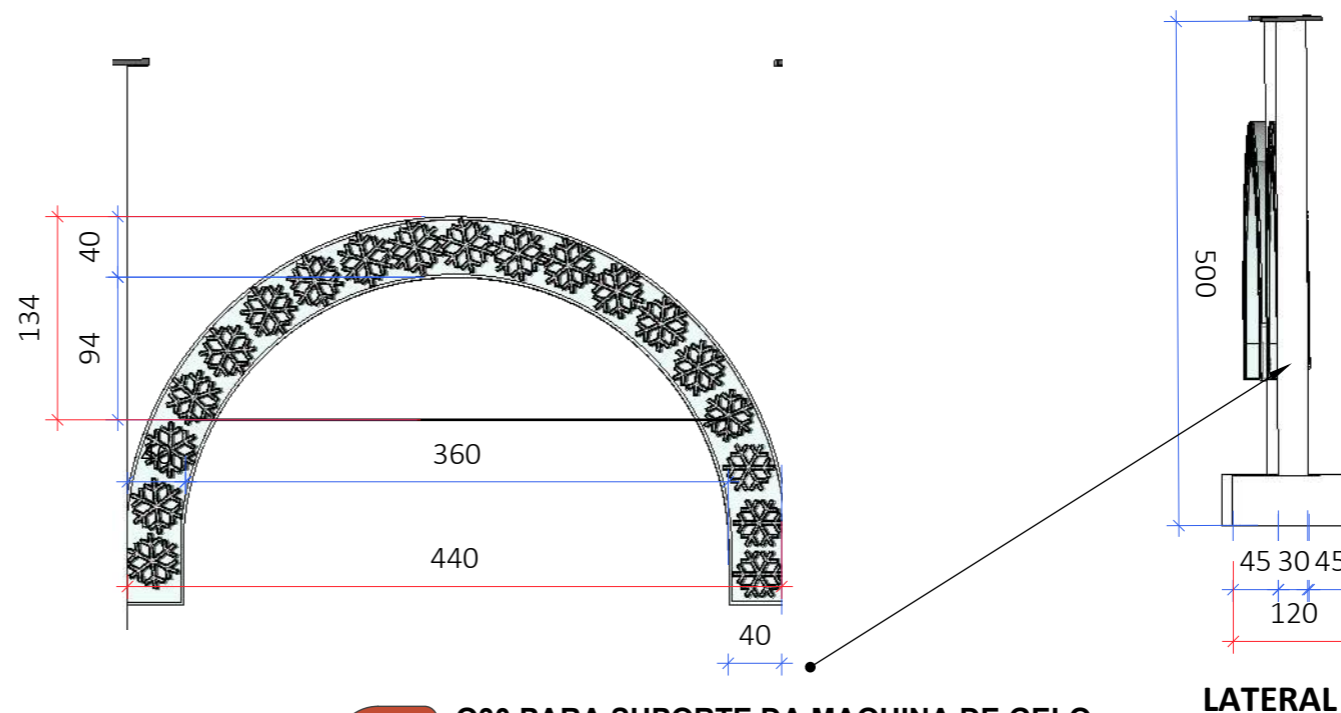

H11

Q30 PARA SUPORTE DA MAQUINA DE GELO

- Estrutura de Q30, com suporte para maquina de gelo.
- Forração em napa branca
- Arco em estrutura metálica. Preencher o pórtico com cordão de LED blindado na cor branco frio.

LATERAL

H12

MAQUINA PARA NEVE

- Suporte para fixação de máquina para neve, a ser fixada no topo da estrutura de Q30, aonde mostra a seta ao lado.

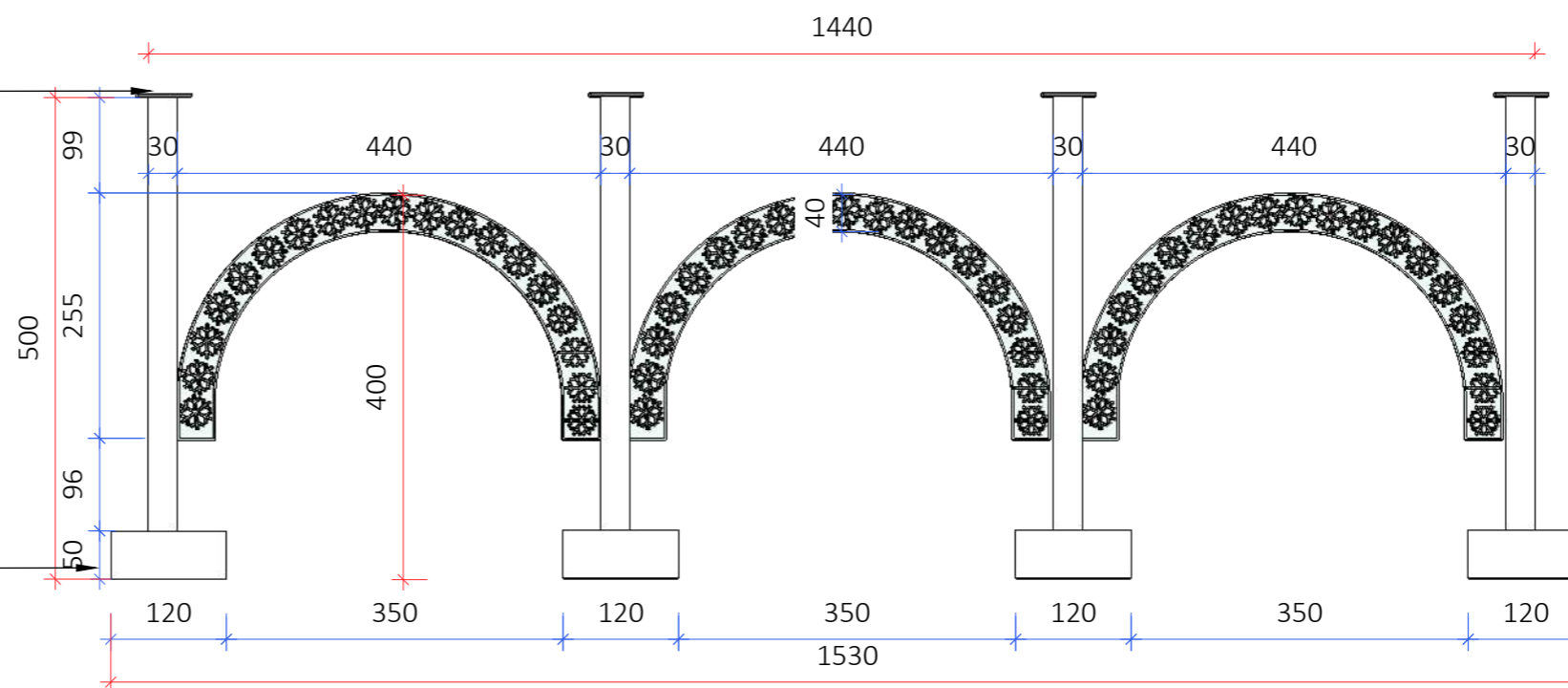

VISTA FRONTAL
Esc.: 1/75

H13

RESERVATORIO DE AGUA DA MAQUINA DE GELO

- Reservatorio de agua da maquina de gelo, estara acoplada na base da estrutura de Q30, revestido com grama na cor azul.

H8

BONECOS DE NEVE

- Bonecos de neve feitos em estrutura metálica na cor prateada, preenchimento com festão e cordão LED blindado na cor branco frio.

- Chapéus e presentes também em cordão de LED blindado na cor indicada na imagem.

- Cachecois feitos em cordão de LED blindado na cor indicada na imagem;

-Aplicar acabamentos em metal ou fibra de vidro em olhos, nariz, boca e outros detalhes relevantes para melhor identificação das peças.

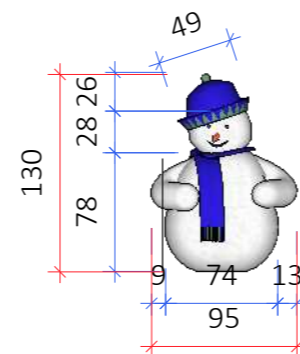
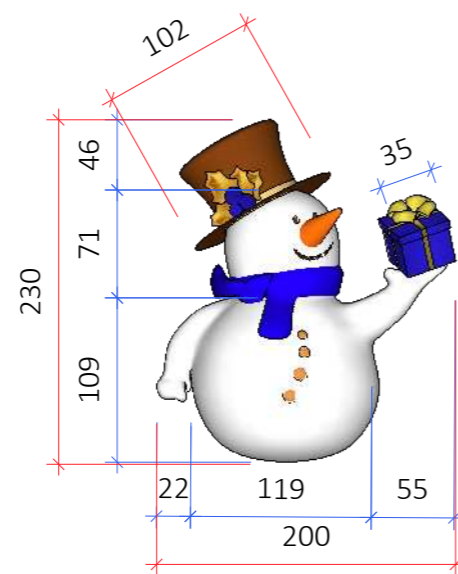
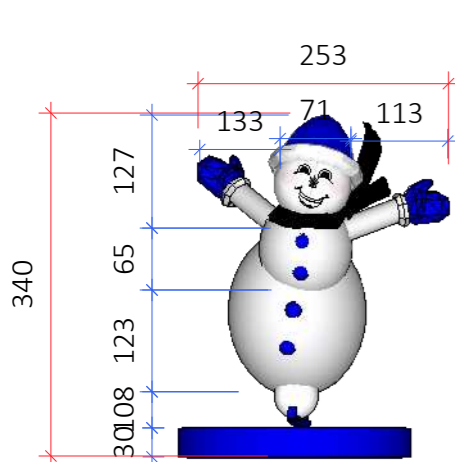

H8.1

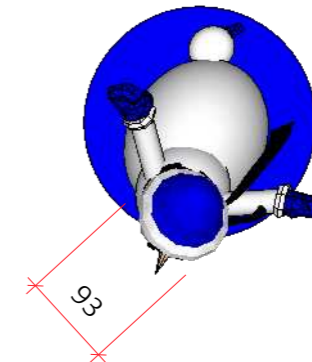

H8.1

EXERCUTAR 1 BONECO DE NEVE BRANCO;

-Boneco de neve feito em estrutura metálica na cor prateada e preenchido com festão e cordão LED blindado na cor branco frio;

-Base em estrutura metálica, pintada na cor indicada no desenho;

VISTA FRONTAL
Esc.: 1/50

H8.2

EXERCUTAR 1 BONECO DE NEVE BRANCO;

Boneco de neve feito em estrutura metálica na cor prateada e preenchido com festão e cordão LED blindado na cor branco frio; Detalhes do cachecol e toca feitos em cordão de LED blindado na cor indicada na imagem

H8.3

EXERCUTAR 1 BONECO DE NEVE BRANCO;

Boneco de neve feito em estrutura metálica na cor prateada e preenchido com festão e cordão LED blindado na cor branco frio; Detalhes do cachecol e toca feitos em cordão de LED blindado na cor indicada na imagem a cima.

H8.2

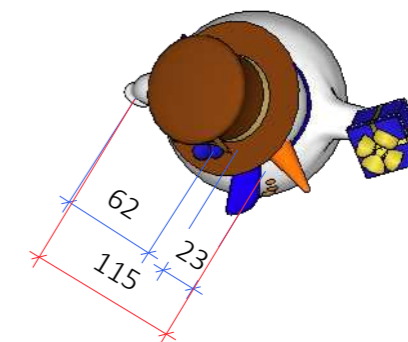

H8.1

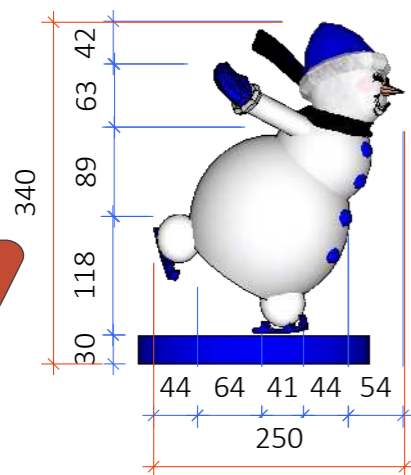

H8.2

VISTA LATERAL
Esc.: 1/50

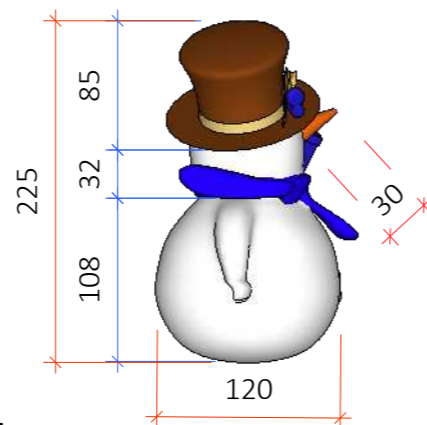

H8.3

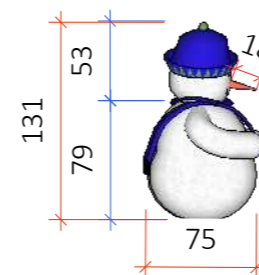

H8.3

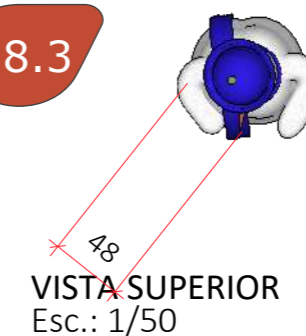

VISTA SUPERIOR
Esc.: 1/50



ARQUITETA:

GISELLE MOTTA DE PAULA
CAU A76832-4

RESPONSÁVEL TÉCNICO:

ELISEU SILVA GARCIA
CREA 13849 GO

PROPRIETÁRIO:

ORGANIZAÇÃO DAS
VOLUNTÁRIAS DE GOIÁS

Av. T-14, 249 - St. Bueno,
Goiânia - GO, 74230-130

DETALHAMENTOS-
ESPAÇO
H-MUNDO GELADO

ETAPA DE PROJETO:
PROJETO EXECUTIVO

DATA: junho 3, 2024

ARQUIVO:

R01-NATAL DO BEM OVG

REPRESENTAÇÃO TÉCNICA:
ISABELLY F. LACERDA
VINICIUS CERQUEIRA B. BASTOS

***CONFERIR MEDIDAS
NO LOCAL**

**OBSERVAÇÃO: VER
NOTAS TÉCNICAS AO
FINAL DO
DOCUMENTO PARA
EXECUÇÃO DAS
PEÇAS E
ESTRUTURAS
DETALHADAS**

PRANCHA:

ARQUITETA:

GISELLE MOTTA DE PAULA
CAU A76832-4

RESPONSÁVEL TÉCNICO:

ELISEU SILVA GARCIA
CREA 13849 GO

PROPRIETÁRIO:

ORGANIZAÇÃO DAS
VOLUNTÁRIAS DE GOIÁS

Av. T-14, 249 - St. Bueno,
Goiânia - GO, 74230-130

DETALHAMENTOS-
ESPAÇO
H-MUNDO GELADO

ETAPA DE PROJETO:
PROJETO EXECUTIVO

DATA: junho 3, 2024

ARQUIVO:

R01-NATAL DO BEM OVG

REPRESENTAÇÃO TÉCNICA:
ISABELLY F. LACERDA
VINICIUS CERQUEIRA B. BASTOS

***CONFERIR MEDIDAS
NO LOCAL**

OBSERVAÇÃO: VER
NOTAS TÉCNICAS AO
FINAL DO
DOCUMENTO PARA
EXECUÇÃO DAS
PEÇAS E
ESTRUTURAS
DETALHADAS

PRANCHA:

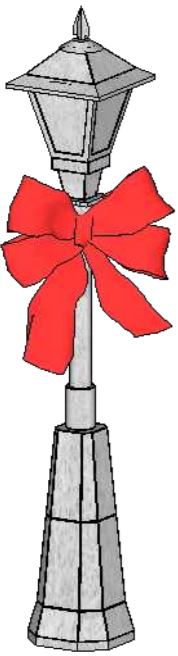

POSTE DECORATIVO e LAÇO

H9

- Poste feito estruturas metálica na cor prateada.

- Preencher o posto com cordão de LED blindado na cor branco.
Preencher o laço com festão e cordão de led blindado na cor vermelha.

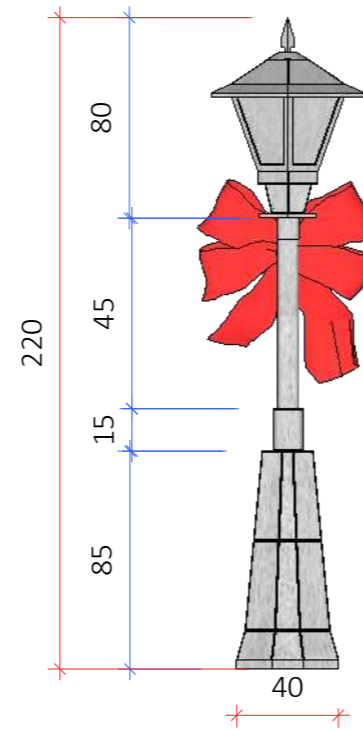

VISTA FRONTAL
Esc.: 1/30

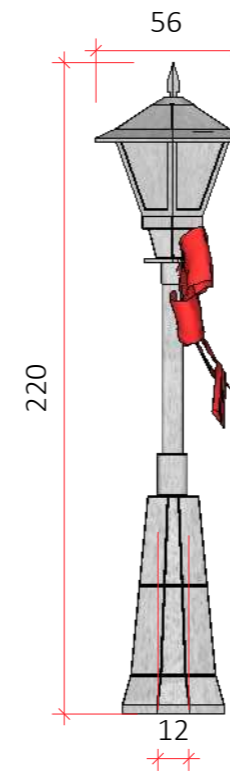

LATERAL
Esc.: 1/30

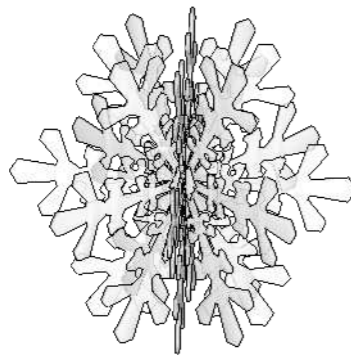

FRACTAL DE GELO

H10

- Fractal de gelo feito em estrutura metálica na cor prateada;
- Preencher fractal com festão e cordão de LED blindado na cor branco frio.

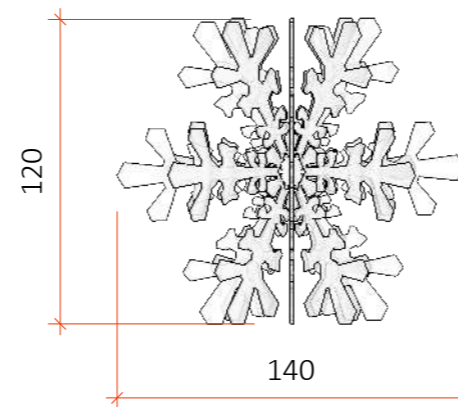

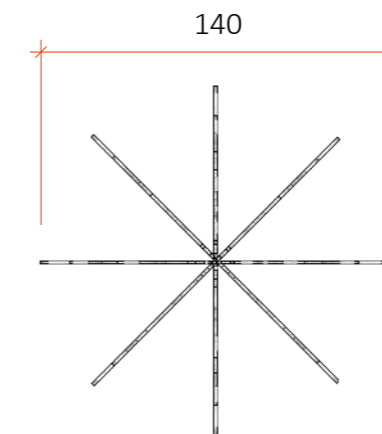

VISTA FRONTAL
Esc.: 1/30



VISTA SUPERIOR
Esc.: 1/30

LEGENDA

Símbolo	Especificação
	COTAS GERAIS
	COTAS SECUNDÁRIAS



ARQUITETA:

GISELLE MOTTA DE PAULA
CAU A76832-4

RESPONSÁVEL TÉCNICO:

ELISEU SILVA GARCIA
CREA 13849 GO

PROPRIETÁRIO:

ORGANIZAÇÃO DAS
VOLUNTÁRIAS DE GOIÁS

Av. T-14, 249 - St. Bueno,
Goiânia - GO, 74230-130

PLANTA BAIXA
ESPAÇO
I-VIAGEM DOS SONHOS

ETAPA DE PROJETO:
PROJETO EXECUTIVO

DATA: junho 3, 2024

ARQUIVO:

R01-NATAL DO BEM OVG

REPRESENTAÇÃO TÉCNICA:
ISABELLY F. LACERDA

VINICIUS CERQUEIRA B. BASTOS

***CONFERIR MEDIDAS
NO LOCAL**

**OBSERVAÇÃO: VER
NOTAS TÉCNICAS AO
FINAL DO
DOCUMENTO PARA
EXECUÇÃO DAS
PEÇAS E
ESTRUTURAS
DETALHADAS**

PRANCHA:



PLANTA BAIXA-VIAGEM DOS SONHOS
Esc.: 1/750

LEGENDA

Símbolo	Especificação
	Piso em grama sintética 1,2 cm de altura. A= 571,00 m ²
	indicação de peça/estrutura
	indicação de vista de fachada

LEGENDA

Símbolo	Especificação
	COTAS GERAIS
	COTAS SECUNDÁRIAS

LEGENDA-PEÇAS/ESTRUTURAS DETALHADAS

Espaço	Cód	Peças/estrutura	Prancha
VIAGEM DOS SONHOS	I1	Locomotiva	43
	I2	Vagão de carga	44
	I3	Vagão de passageiro	44
	I4	Túnel	45
	I5	Urso Maquinista	46
	I6	Arcos Laços	46
	I7	Árvores	47
	I8	Cerca	47
	I9	Piso	39



ARQUITETA:

GISELLE MOTTA DE PAULA
CAU A76832-4

RESPONSÁVEL TÉCNICO:

ELISEU SILVA GARCIA
CREA 13849 GO

PROPRIETÁRIO:

ORGANIZAÇÃO DAS
VOLUNTÁRIAS DE GOIÁS

Av. T-14, 249 - St. Bueno,
Goânia - GO, 74230-130

PERSPECTIVA ESPAÇO
I-VIAGEM DOS SONHOS

ETAPA DE PROJETO:
PROJETO EXECUTIVO

DATA: junho 3, 2024

ARQUIVO:

R01-NATAL DO BEM OVG

REPRESENTAÇÃO TÉCNICA:
ISABELLY F. LACERDA

VINICIUS CERQUEIRA B. BASTOS

***CONFERIR MEDIDAS
NO LOCAL**

**OBSERVAÇÃO: VER
NOTAS TÉCNICAS AO
FINAL DO
DOCUMENTO PARA
EXECUÇÃO DAS
PEÇAS E
ESTRUTURAS
DETALHADAS**

PRANCHA:

40

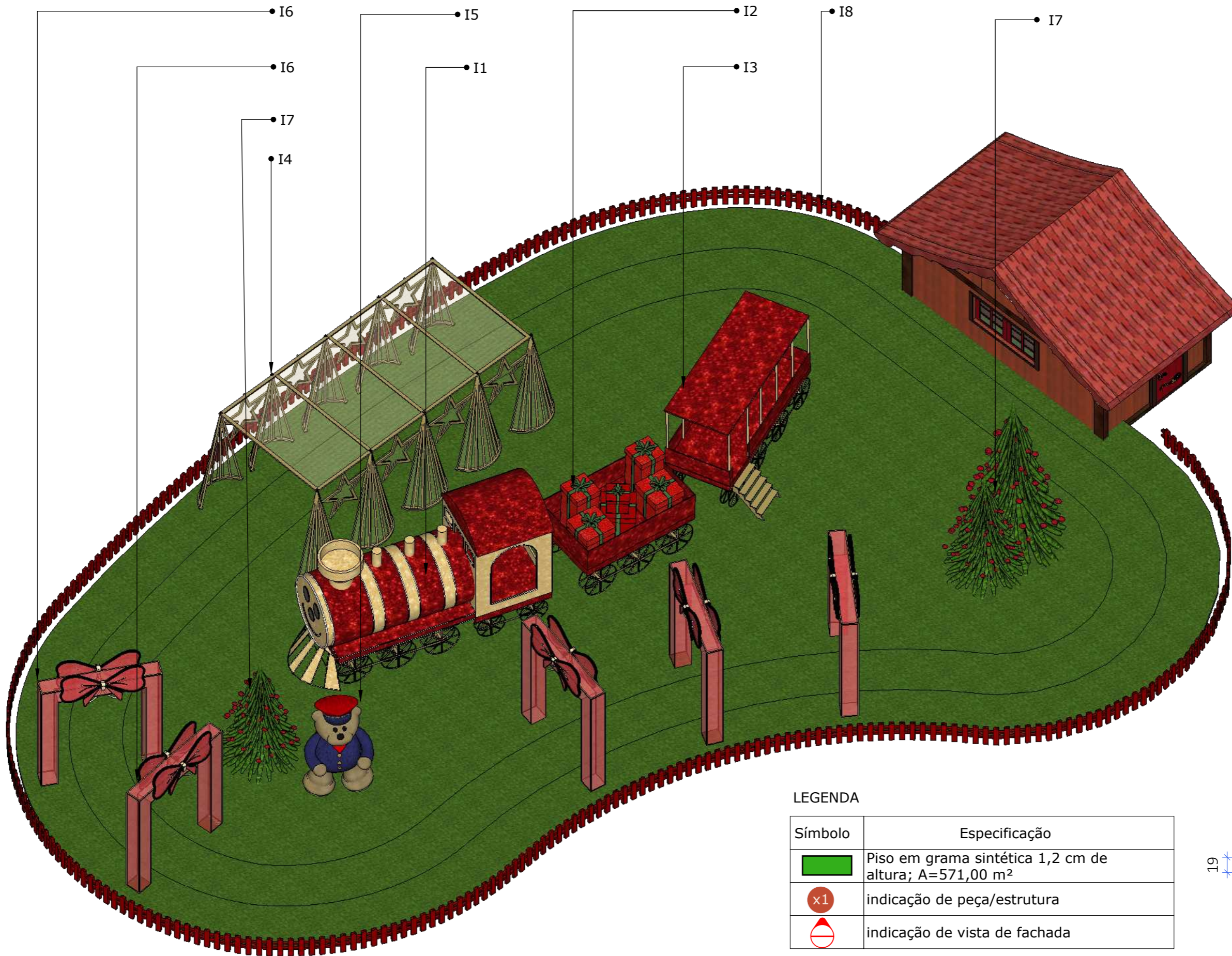

LEGENDA

Símbolo	Especificação
	Piso em grama sintética 1,2 cm de altura; A=571,00 m ²
	indicação de peça/estrutura
	indicação de vista de fachada

19

PERSPECTIVA- VIAGEM DOS SONHOS
SEM ESCALA



ARQUITETA:

GISELLE MOTTA DE PAULA
CAU A76832-4

RESPONSÁVEL TÉCNICO:

ELISEU SILVA GARCIA
CREA 13849 GO

PROPRIETÁRIO:

ORGANIZAÇÃO DAS
VOLUNTÁRIAS DE GOIÁS

Av. T-14, 249 - St. Bueno,
Goânia - GO, 74230-130

VISTAS A, B ESPAÇO
I-VIAGEM DOS SONHOS

ETAPA DE PROJETO:
PROJETO EXECUTIVO

DATA: junho 3, 2024

ARQUIVO:

R01-NATAL DO BEM OVG

REPRESENTAÇÃO TÉCNICA:
ISABELLY F. LACERDA

VINICIUS CERQUEIRA B. BASTOS

***CONFERIR MEDIDAS
NO LOCAL**

OBSERVAÇÃO: VER
NOTAS TÉCNICAS AO
FINAL DO
DOCUMENTO PARA
EXECUÇÃO DAS
PEÇAS E
ESTRUTURAS
DETALHADAS

PRANCHA:

41

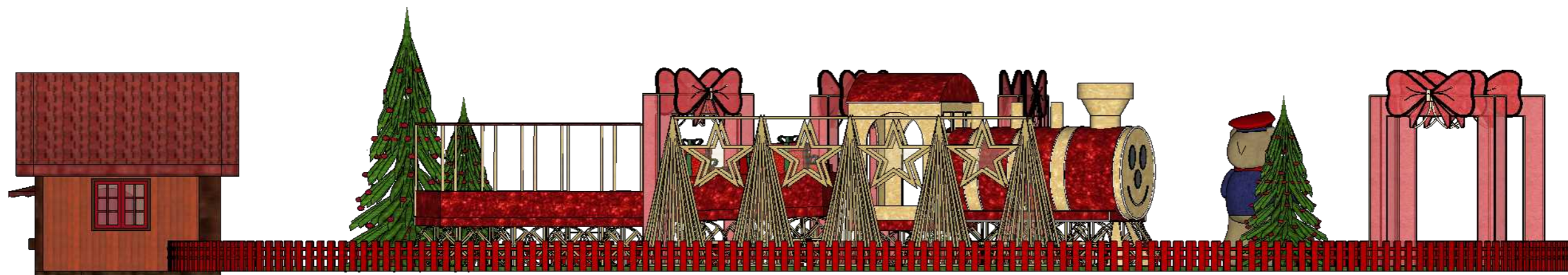

VISTA A- FRONTAL- VIAGEM DOS SONHOS

Esc.: 1/1000

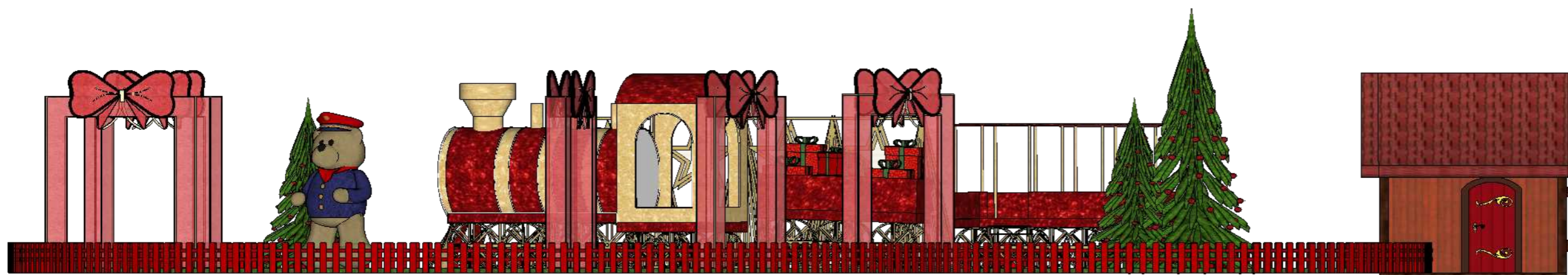

VISTA B- LATERAL ESQUERDA- VIAGEM DOS SONHOS

Esc.: 1/1000

19



ARQUITETA:

GISELLE MOTTA DE PAULA
CAU A76832-4

RESPONSÁVEL TÉCNICO:

ELISEU SILVA GARCIA
CREA 13849 GO

PROPRIETÁRIO:

ORGANIZAÇÃO DAS
VOLUNTÁRIAS DE GOIÁS

Av. T-14, 249 - St. Bueno,
Goânia - GO, 74230-130

VISTAS C, D ESPAÇO
I-VIAGEM DOS SONHOS

ETAPA DE PROJETO:
PROJETO EXECUTIVO

DATA: junho 3, 2024

ARQUIVO:

R01-NATAL DO BEM OVG

REPRESENTAÇÃO TÉCNICA:
ISABELLY F. LACERDA

VINICIUS CERQUEIRA B. BASTOS

***CONFERIR MEDIDAS
NO LOCAL**

OBSERVAÇÃO: VER
NOTAS TÉCNICAS AO
FINAL DO
DOCUMENTO PARA
EXECUÇÃO DAS
PEÇAS E
ESTRUTURAS
DETALHADAS

PRANCHA:

42

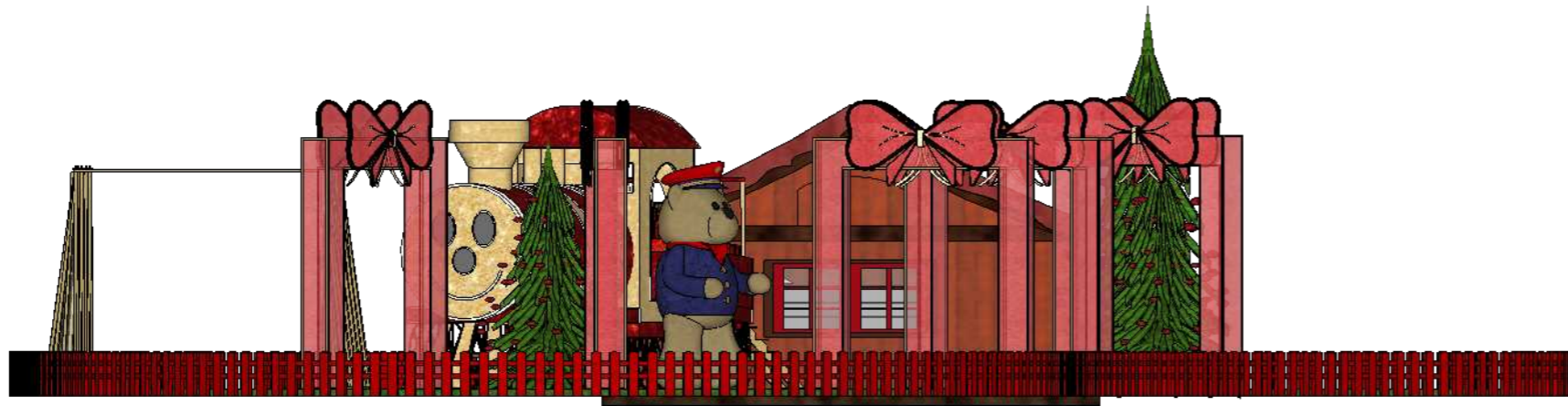

VISTA C- POSTERIOR- VIAGEM DOS SONHOS

Esc.: 1/1000



VISTA D- LATERAL DIREITA- VIAGEM DOS SONHOS

Esc.: 1/1000

19

ARQUITETA:

GISELLE MOTTA DE PAULA
CAU A76832-4

RESPONSÁVEL TÉCNICO:

ELISEU SILVA GARCIA
CREA 13849 GO

PROPRIETÁRIO:

ORGANIZAÇÃO DAS
VOLUNTÁRIAS DE GOIÁS

Av. T-14, 249 - St. Bueno,
Goânia - GO, 74230-130

DETALHAMENTOS
ESPAÇO
I-VIAGEM DOS SONHOS

ETAPA DE PROJETO:
PROJETO EXECUTIVO

DATA: junho 3, 2024

ARQUIVO:

R01-NATAL DO BEM OVG

REPRESENTAÇÃO TÉCNICA:

ISABELLY F. LACERDA

VINICIUS CERQUEIRA B. BASTOS

***CONFERIR MEDIDAS
NO LOCAL**

OBSERVAÇÃO: VER
NOTAS TÉCNICAS AO
FINAL DO
DOCUMENTO PARA
EXECUÇÃO DAS
PEÇAS E
ESTRUTURAS
DETALHADAS

PRANCHA:

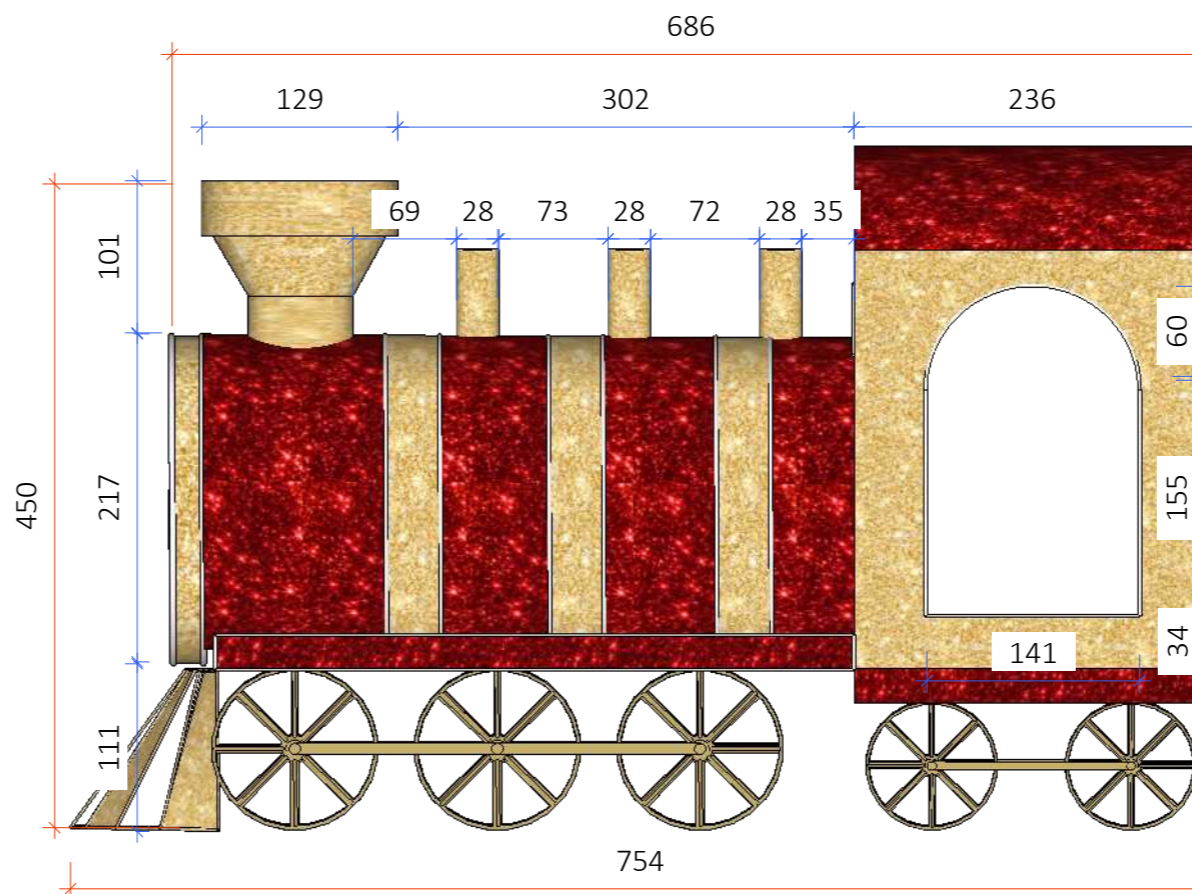
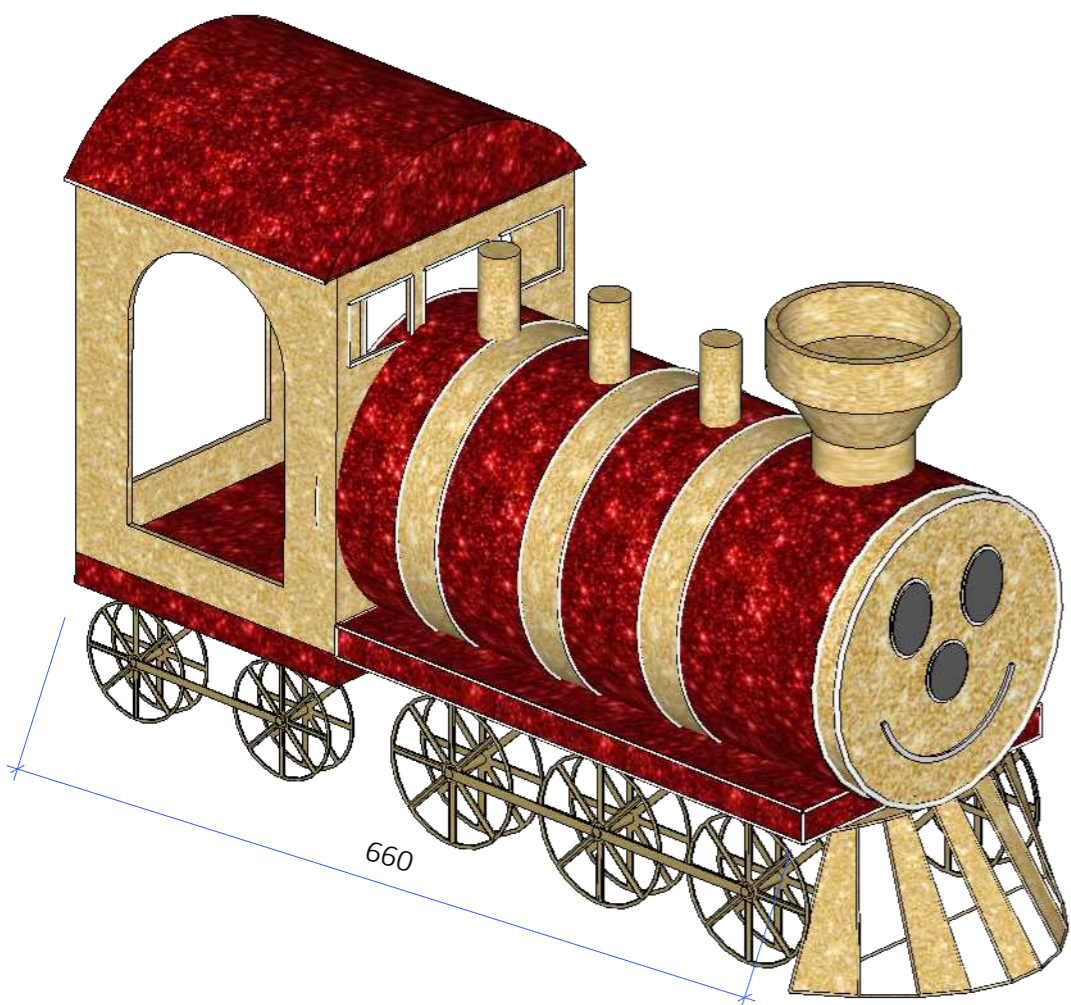

VISTA LATERAL
Esc.: 1/50

I1

LOCOMOTIVA

- Locomotiva em estrutura metálica dourada preenchida com festão nas cores indicadas na imagem (vermelho e amarelo);

- Fixar nos festões cordões LED blindados e neon nas mesmas cores indicadas no desenho.

-Aplicar acabamentos em metal ou fibra de vidro em olhos, nariz, boca e outros detalhes relevantes para melhor identificação das peças.

OBS.: Espaçar LEDs de 8cm em 8cm

LEGENDA

Símbolo	Especificação
	COTAS GERAIS
	COTAS SECUNDÁRIAS

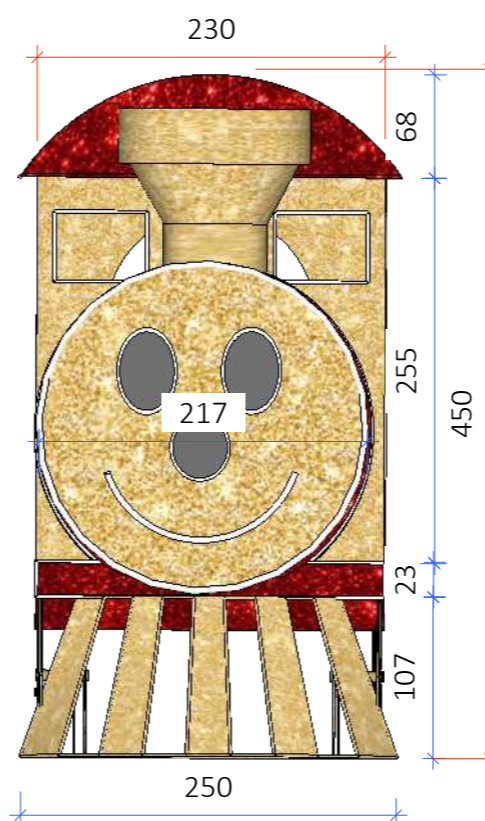

VISTA FRONTAL
Esc.: 1/50

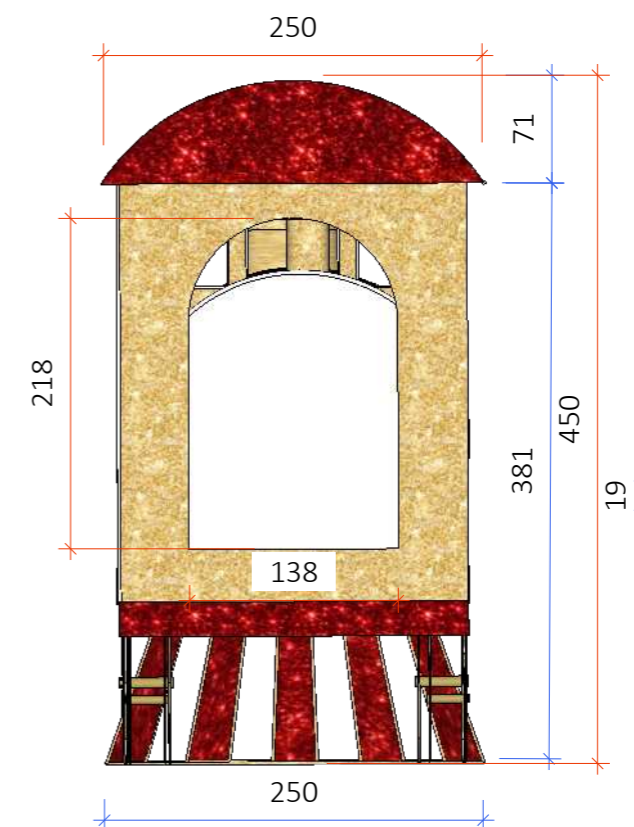

VISTA POSTERIOR
Esc.: 1/50



ARQUITETA:

GISELLE MOTTA DE PAULA
CAU A76832-4

RESPONSÁVEL TÉCNICO:

ELISEU SILVA GARCIA
CREA 13849 GO

PROPRIETÁRIO:

ORGANIZAÇÃO DAS
VOLUNTÁRIAS DE GOIÁS

Av. T-14, 249 - St. Bueno,
Goânia - GO, 74230-130

DETALHAMENTOS
ESPAÇO
I-VIAGEM DOS SONHOS

ETAPA DE PROJETO:
PROJETO EXECUTIVO

DATA: junho 3, 2024

ARQUIVO:
R01-NATAL DO BEM OVG

REPRESENTAÇÃO TÉCNICA:
ISABELLY F. LACERDA
VINICIUS CERQUEIRA B. BASTOS

***CONFERIR MEDIDAS
NO LOCAL**

**OBSERVAÇÃO: VER
NOTAS TÉCNICAS AO
FINAL DO
DOCUMENTO PARA
EXECUÇÃO DAS
PEÇAS E
ESTRUTURAS
DETALHADAS**

PRANCHA:

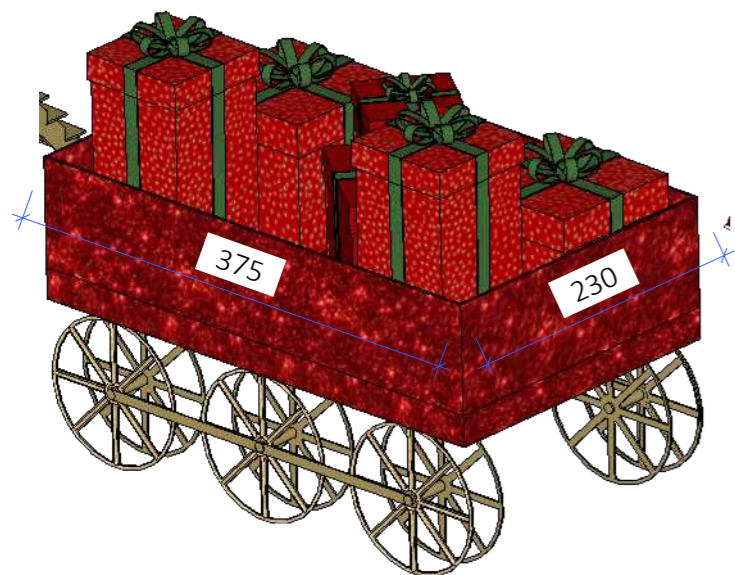

VAGÃO DE CARGA

- Vagão de carga feito em estrutura metálica e revestida com festão e cordão de led blindado. Anexar 6 caixas de presentes com tamanhos diferentes dentro do vagão de cargas.

- Fixar nos festões cordões LED blindados com luzes na mesma cor indicada no desenho.

OBS.: Espaçar LEDs de 8cm em 8cm

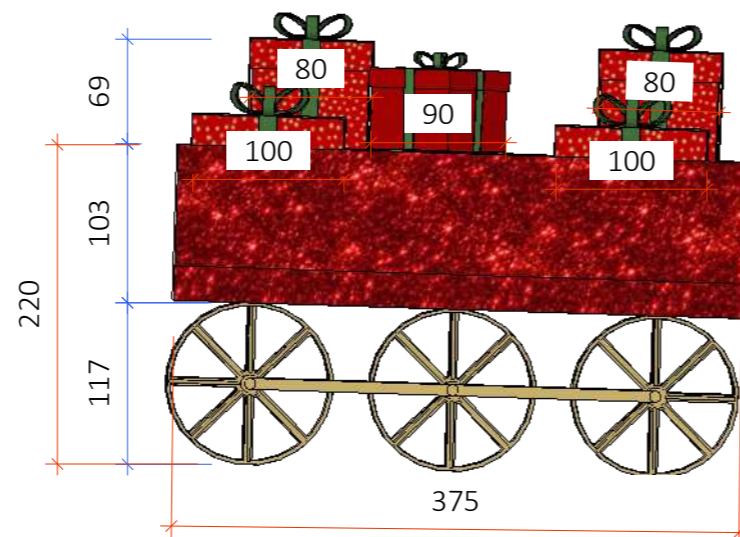

VISTA LATERAL
Esc.: 1/50

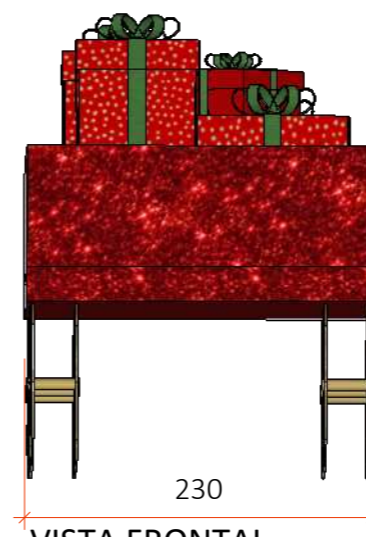

VISTA FRONTAL
Esc.: 1/50

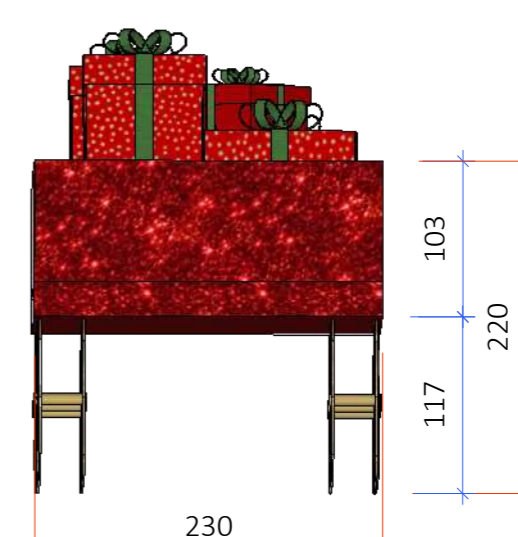

230

LEGENDA

Símbolo	Especificação
	COTAS GERAIS
	COTAS SECUNDÁRIAS

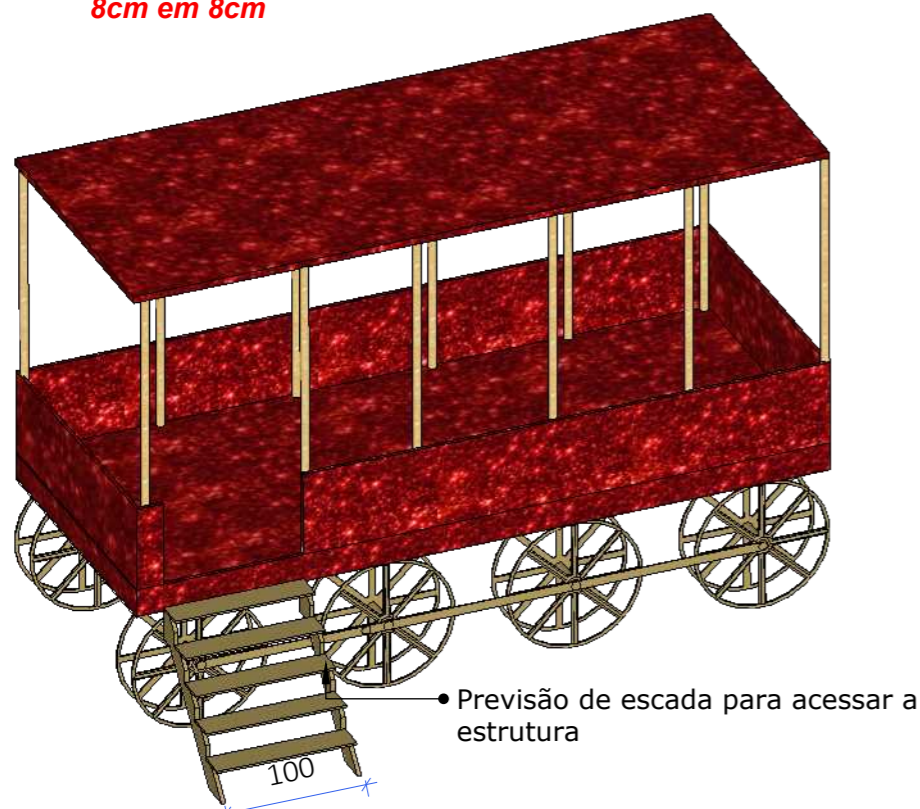

VAGÃO DE PASSAGEIRO

- Vagão de passageiro feita em estrutura metálica e revestida com festão e cordão de led blindado.
- Fixar nos festões cordões LED blindados com luzes na mesma cor indicada no desenho.
- Base de rodas do trem e escadas em estrutura metálica pintada de dourado

OBS.: Espaçar LEDs de 8cm em 8cm

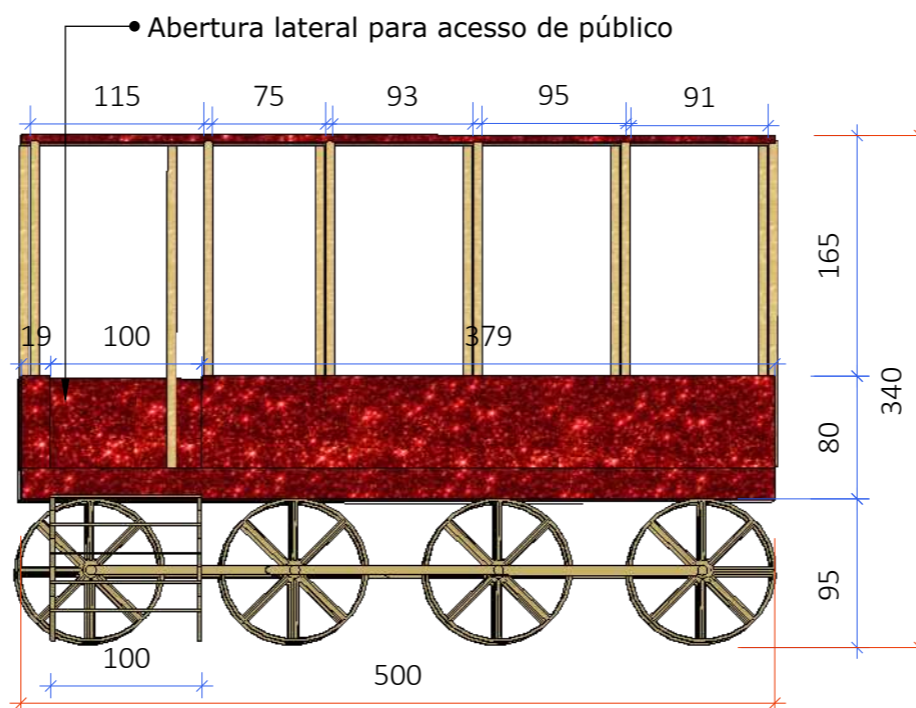

VISTA LATERAL
Esc.: 1/50

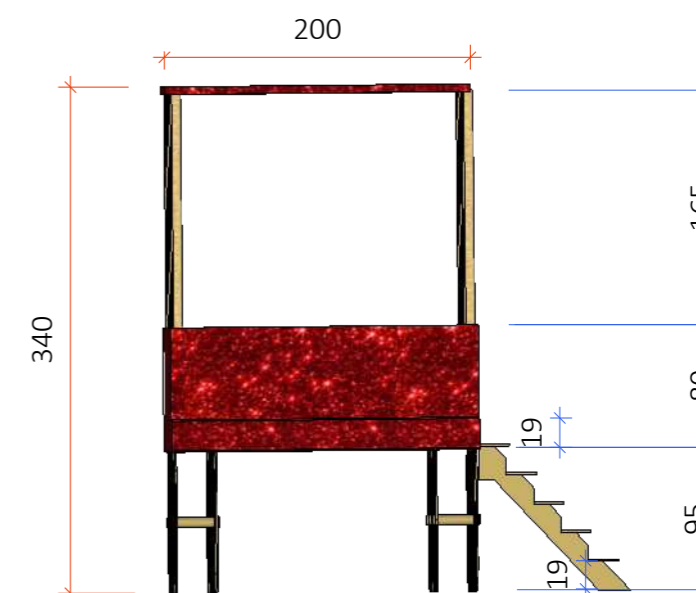

VISTA POSTERIOR
Esc.: 1/50

I2

I3

TÚNEL

- Túnel em estrutura metálica dourado preenchida com cordões LED blindados na cor branco quente;

- Estrelas em estrutura metálica preenchida com cordão LED blindados e mangueira de LED com luzes na cor branco quente.

OBS.: Espaçar LEDs de 8cm em 8cm



ARQUITETA:

GISELLE MOTTA DE PAULA
CAU A76832-4

RESPONSÁVEL TÉCNICO:

ELISEU SILVA GARCIA
CREA 13849 GO

PROPRIETÁRIO:

ORGANIZAÇÃO DAS
VOLUNTÁRIAS DE GOIÁS

Av. T-14, 249 - St. Bueno,
Goânia - GO, 74230-130

DETALHAMENTOS
ESPAÇO
I-VIAGEM DOS SONHOS

ETAPA DE PROJETO:
PROJETO EXECUTIVO

DATA: junho 3, 2024

ARQUIVO:

R01-NATAL DO BEM OVG

REPRESENTAÇÃO TÉCNICA:
ISABELLY F. LACERDA

VINICIUS CERQUEIRA B. BASTOS

***CONFERIR MEDIDAS
NO LOCAL**

OBSERVAÇÃO: VER
NOTAS TÉCNICAS AO
FINAL DO
DOCUMENTO PARA
EXECUÇÃO DAS
PEÇAS E
ESTRUTURAS
DETALHADAS

PRANCHA:

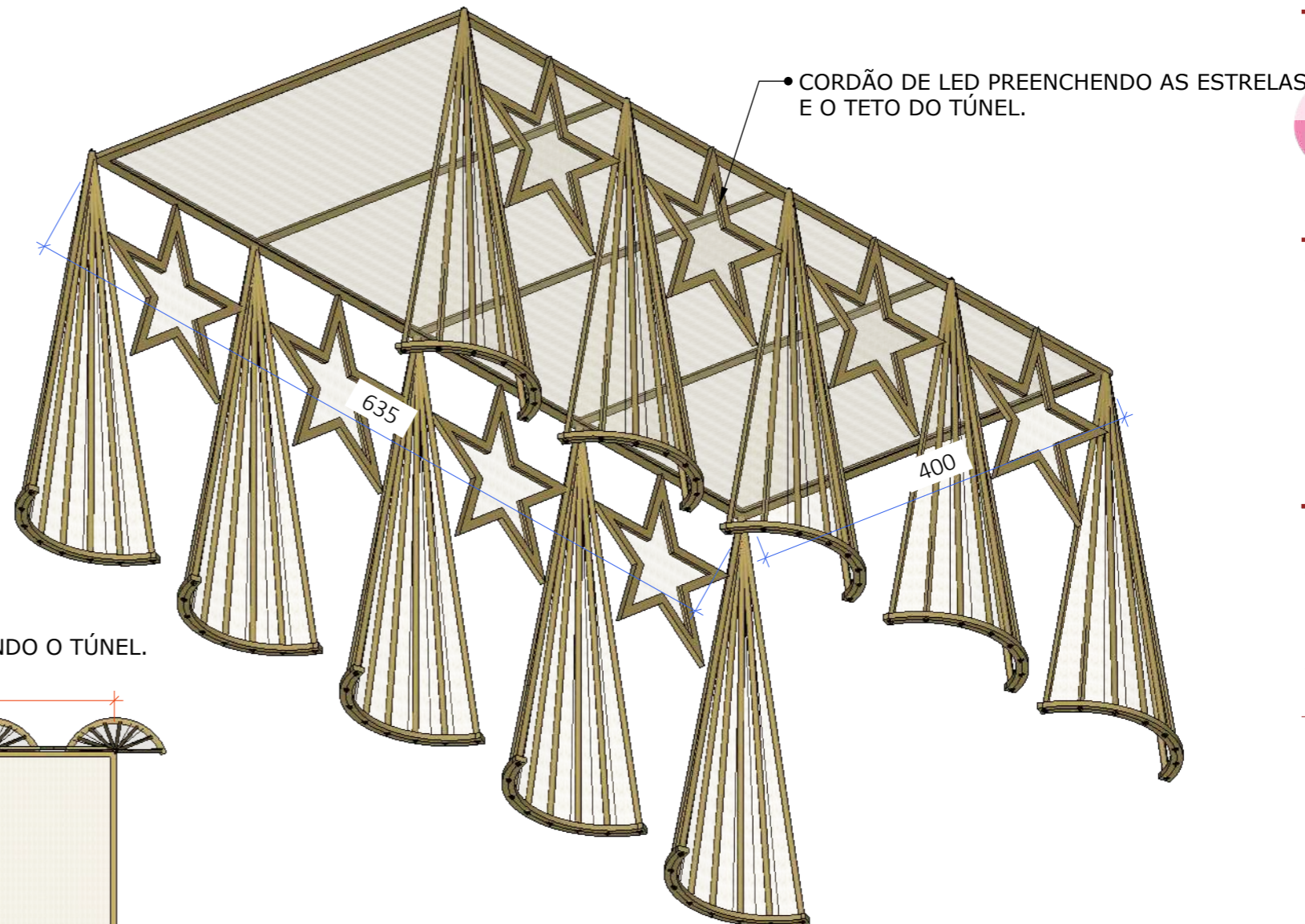

LEGENDA

Símbolo	Especificação
	COTAS GERAIS
	COTAS SECUNDÁRIAS

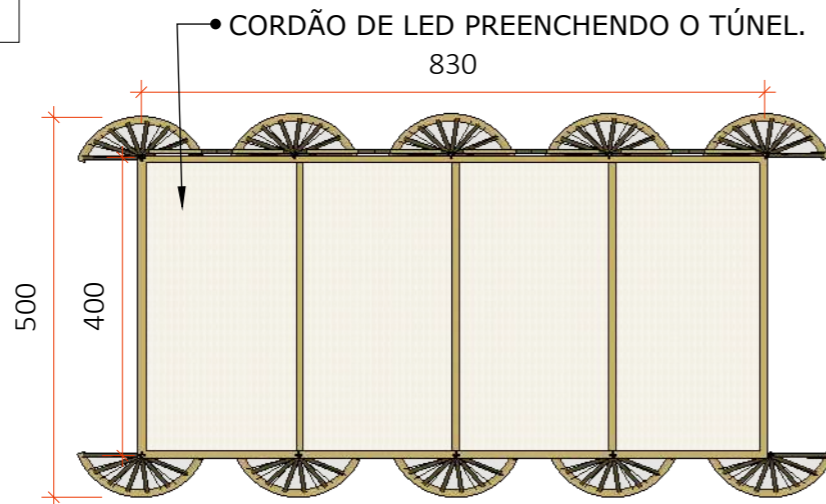
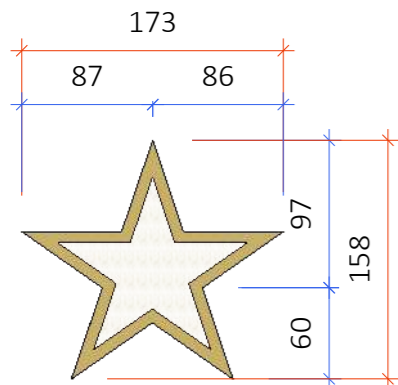

VISTA POSTERIOR
Esc.: 1/50

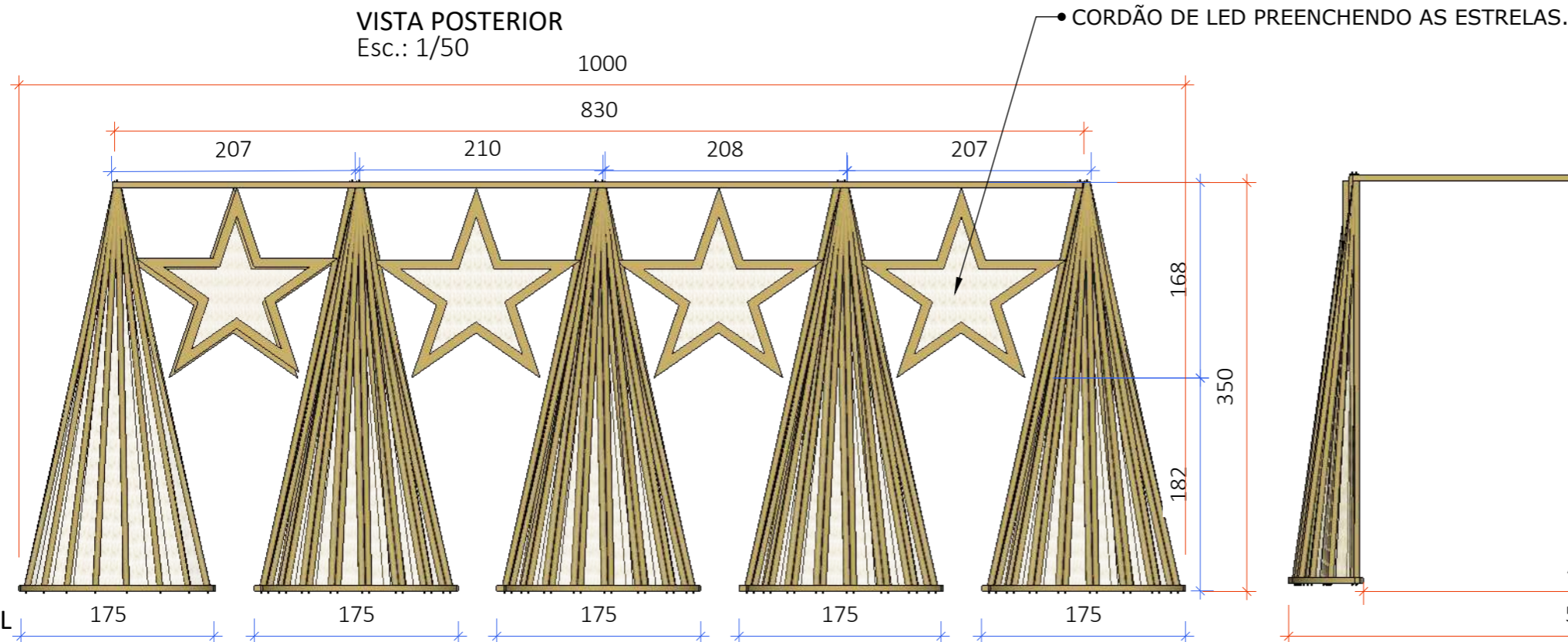

VISTA LATERAL
Esc.: 1/50

URSO MAQUINISTA

- Urso maquinista feito em estrutura metálica e revestida com festão e cordão de led blindado.
- Fixar nos festões cordões LED blindados com luzes na mesma cor indicada no desenho.
- Aplicar acabamentos em metal ou fibra de vidro em olhos, nariz, boca e outros detalhes relevantes para melhor identificação das peças

OBS.: Espaçar LEDs de 8cm em 8cm

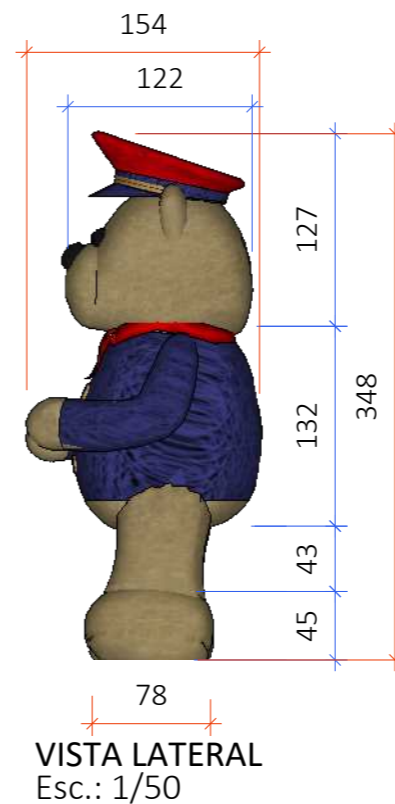
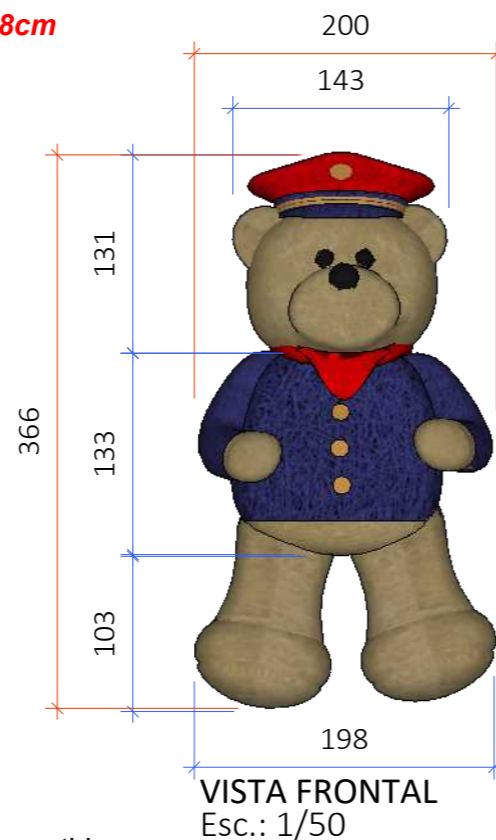

ARCOS LAÇOS

- Arco de laços feito em estrutura metálica e revestida com mangueira de led blindado na cor vermelha;
- Laços em estrutura metálica e festão, preenchidos em cordão de LED na cor indicadas no desenho;

EXECUTAR 5 UNIDADES;

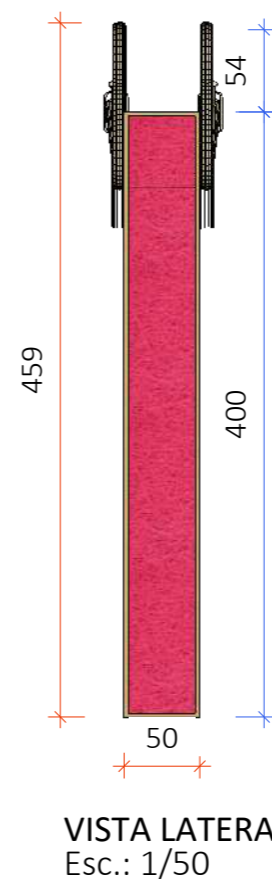
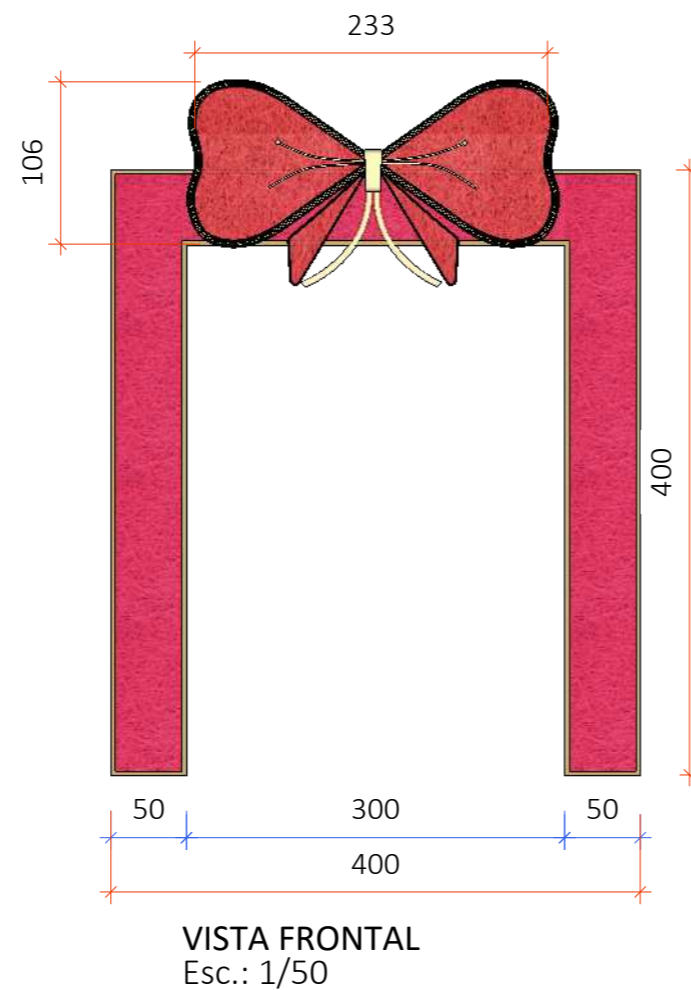
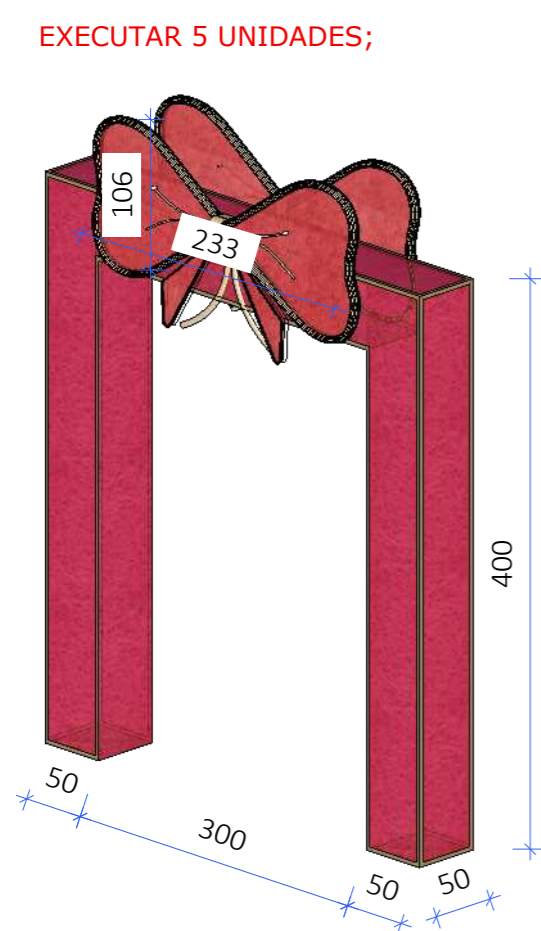

LEGENDA

Símbolo	Especificação
	COTAS GERAIS
	COTAS SECUNDÁRIAS



ARQUITETA:

GISELLE MOTTA DE PAULA
CAU A76832-4

RESPONSÁVEL TÉCNICO:

ELISEU SILVA GARCIA
CREA 13849 GO

PROPRIETÁRIO:

ORGANIZAÇÃO DAS
VOLUNTÁRIAS DE GOIÁS

Av. T-14, 249 - St. Bueno,
Goânia - GO, 74230-130

**DETALHAMENTOS
ESPAÇO
I-VIAGEM DOS SONHOS**

ETAPA DE PROJETO:
PROJETO EXECUTIVO

DATA: junho 3, 2024

ARQUIVO:

R01-NATAL DO BEM OVG

REPRESENTAÇÃO TÉCNICA:

ISABELLY F. LACERDA

VINICIUS CERQUEIRA B. BASTOS

***CONFERIR MEDIDAS
NO LOCAL**

**OBSERVAÇÃO: VER
NOTAS TÉCNICAS AO
FINAL DO
DOCUMENTO PARA
EXECUÇÃO DAS
PEÇAS E
ESTRUTURAS
DETALHADAS**

PRANCHA:

ARQUITETA:

GISELLE MOTTA DE PAULA
CAU A76832-4

RESPONSÁVEL TÉCNICO:

ELISEU SILVA GARCIA
CREA 13849 GO

PROPRIETÁRIO:

ORGANIZAÇÃO DAS
VOLUNTÁRIAS DE GOIÁS

Av. T-14, 249 - St. Bueno,
Goiania - GO, 74230-130

DETALHAMENTOS
ESPAÇO
I-VIAGEM DOS SONHOS

ETAPA DE PROJETO:
PROJETO EXECUTIVO

DATA: junho 3, 2024

ARQUIVO:
R01-NATAL DO BEM OVG

REPRESENTAÇÃO TÉCNICA:
ISABELLY F. LACERDA
VINICIUS CERQUEIRA B. BASTOS

***CONFERIR MEDIDAS
NO LOCAL**

**OBSERVAÇÃO: VER
NOTAS TÉCNICAS AO
FINAL DO
DOCUMENTO PARA
EXECUÇÃO DAS
PEÇAS E
ESTRUTURAS
DETALHADAS**

PRANCHA:



ÁRVORES- PINHEIROS

- Pinheiros em festão na cor verde. Com aplicação de cordão LED blindado na cor branco quente.



PINHEIRO DE FESTAO ILUMINADO- 4m Altura

EXECUTAR 2 UNIDADES;

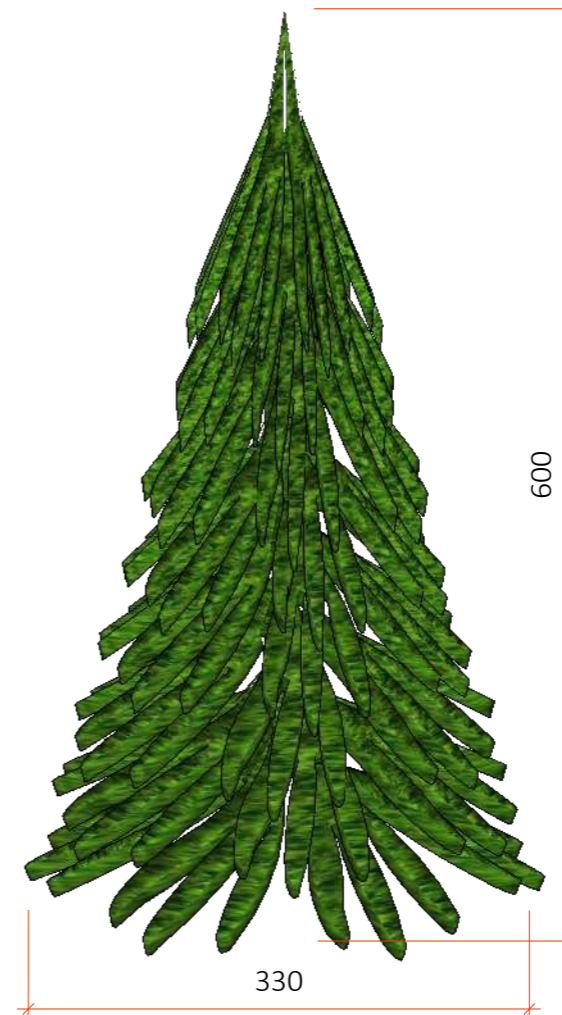

PINHEIRO DE FESTAO ILUMINADO- 6m Altura

EXECUTAR 1 UNIDADES;

I7

I8

Cerca em madeira pintada de vermelho. Com altura de 80cm, com espaçamento de 10x10cm cada madeira.
COMPRIMENTO LINEAR APROXIMADO DE CERCAMENTO: 97,7m

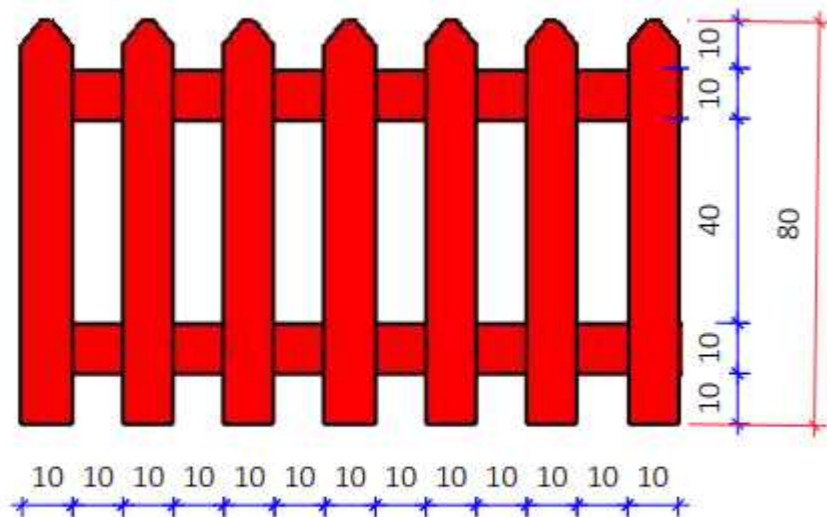

VISTA FRONTAL
Esc.: 1/15

LEGENDA

Símbolo	Especificação
	COTAS GERAIS
	COTAS SECUNDÁRIAS

19



ARQUITETA:
GISELLE MOTTA DE PAULA
CAU A76832-4

RESPONSÁVEL TÉCNICO:
ELISEU SILVA GARCIA
CREA 13849 GO

PROPRIETÁRIO:
ORGANIZAÇÃO DAS
VOLUNTÁRIAS DE GOIÁS

Av. T-14, 249 - St. Bueno,
Goiânia - GO, 74230-130

**PLANTA BAIXA -
ESPAÇO-
J-BOULEVARD**

ETAPA DE PROJETO:
PROJETO EXECUTIVO

DATA: junho 3, 2024
ARQUIVO:
R01-NATAL DO BEM OVG

REPRESENTAÇÃO TÉCNICA:
ISABELLY F. LACERDA
VINICIUS CERQUEIRA B. BASTOS

***CONFERIR MEDIDAS
NO LOCAL**

**OBSERVAÇÃO: VER
NOTAS TÉCNICAS AO
FINAL DO
DOCUMENTO PARA
EXECUÇÃO DAS
PEÇAS E
ESTRUTURAS
DETALHADAS**

PRANCHA:

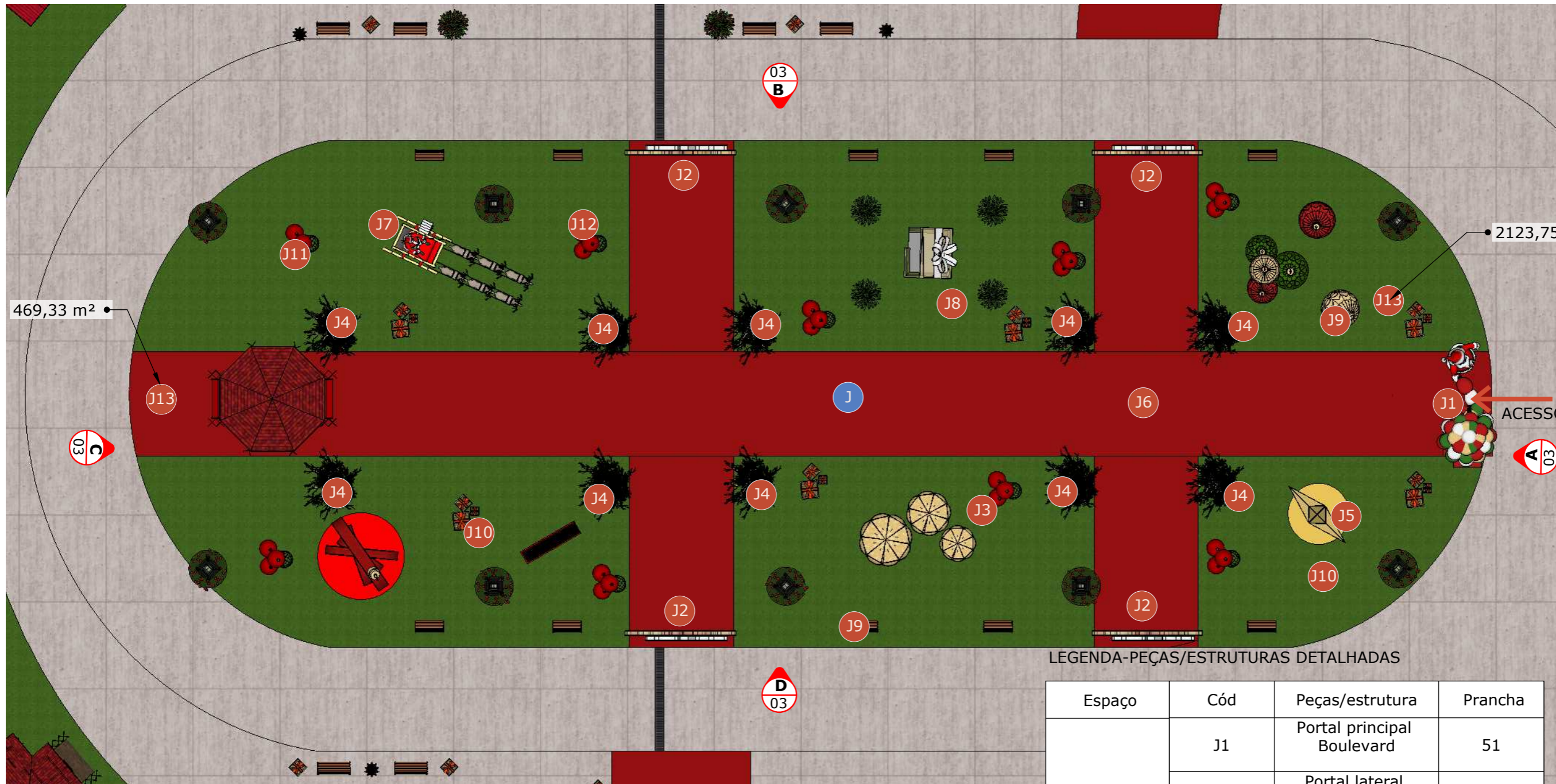

LEGENDA-PEÇAS/ESTRUTURAS DETALHADAS

Espaço	Cód	Peças/estrutura	Prancha
ESPAÇO BOULEVARD	J1	Portal principal Boulevard	51
	J2	Portal lateral Boulevard	51
	J3	Balões	52
	J4	Árvores de galhos	52
	J5	Estrela	53
	J6	Coração	53
	J7	Trenó com papai noel	54
	J8	Caixa de presente interativa	54
	J9	Arranjos de bolas de natal	55
	J10	Arco de bolas	55
	J11	Bolas	56
	J12	Caixas de presentes	56
	J13	Piso	48

ÁREA DE REVESTIMENTO DE PISO	
	Grama sintética 1,2 cm de espessura- cor verde. A= 2.123,75 m²
	Grama sintética 1,2 cm de espessura- cor vermelha. A= 1169,33 m²

PLANTA BAIXA- BOULEVARD
Esc.: 1/50

LEGENDA

Símbolo	Especificação
	COTAS GERAIS
	COTAS SECUNDÁRIAS

LEGENDA

Símbolo	Especificação
	indicação de peça/estrutura
	indicação de vista de fachada



ARQUITETA:
GISELLE MOTTA DE PAULA
CAU A76832-4

RESPONSÁVEL TÉCNICO:
ELISEU SILVA GARCIA
CREA 13849 GO

PROPRIETÁRIO:
ORGANIZAÇÃO DAS
VOLUNTÁRIAS DE GOIÁS

Av. T-14, 249 - St. Bueno,
Goiania - GO, 74230-130

PERSPECTIVA-
ESPAÇO-
J-BOULEVARD

ETAPA DE PROJETO:
PROJETO EXECUTIVO

DATA: junho 3, 2024

ARQUIVO:

R01-NATAL DO BEM OVG

REPRESENTAÇÃO TÉCNICA:
ISABELLY F. LACERDA
VINICIUS CERQUEIRA B. BASTOS

***CONFERIR MEDIDAS
NO LOCAL**

**OBSERVAÇÃO: VER
NOTAS TÉCNICAS AO
FINAL DO
DOCUMENTO PARA
EXECUÇÃO DAS
PEÇAS E
ESTRUTURAS
DETALHADAS**

PRANCHA:

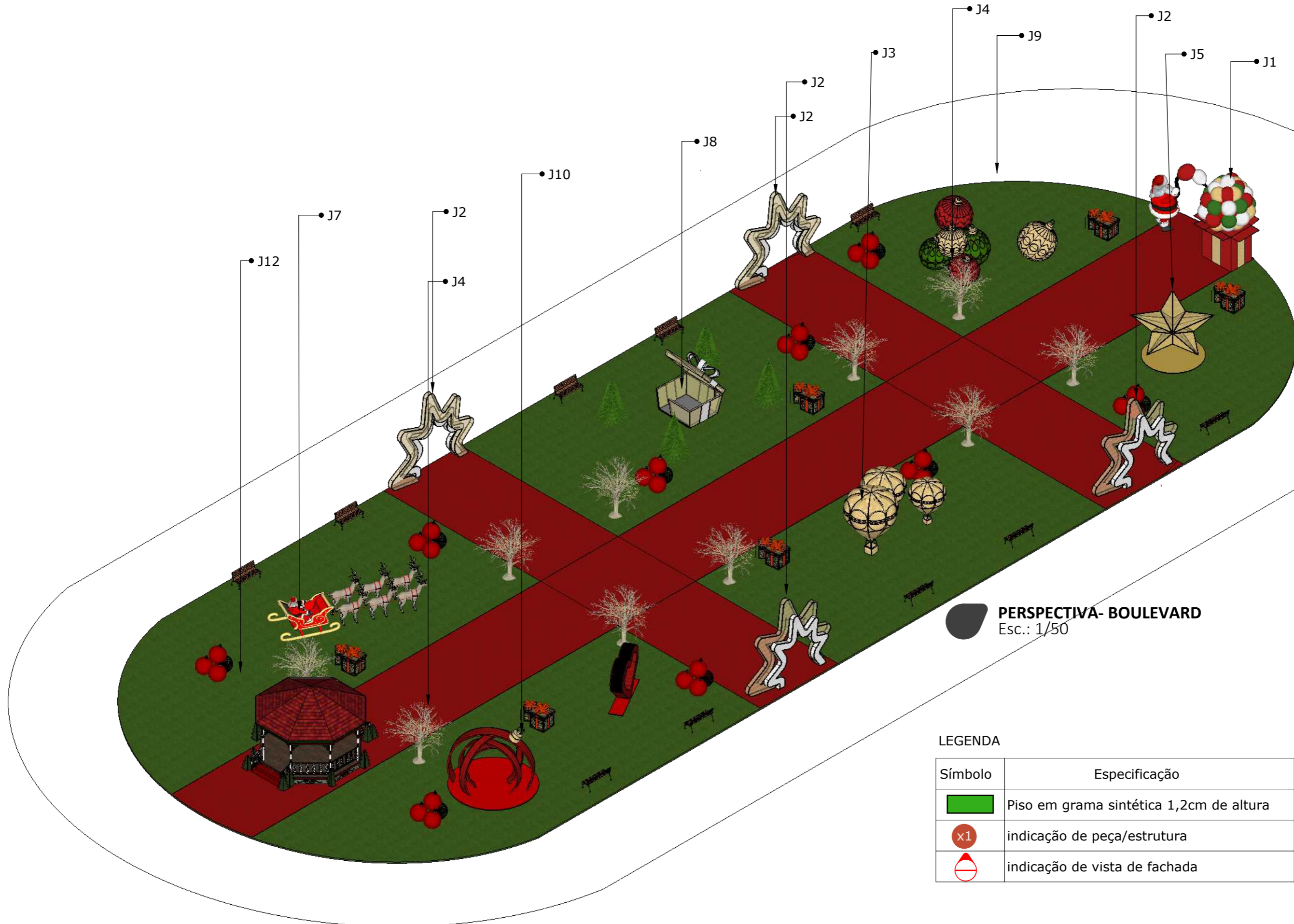

PERSPECTIVA- BOULEVARD
Esc.: 1/50

LEGENDA

Símbolo	Especificação
	Piso em grama sintética 1,2cm de altura
	indicação de peça/estrutura
	indicação de vista de fachada



ARQUITETA:

GISELLE MOTTA DE PAULA
CAU A76832-4

RESPONSÁVEL TÉCNICO:

ELISEU SILVA GARCIA
CREA 13849 GO

PROPRIETÁRIO:

ORGANIZAÇÃO DAS
VOLUNTÁRIAS DE GOIÁS

Av. T-14, 249 - St. Bueno,
Goânia - GO, 74230-130

VISTAS A,B,C,D-
ESPAÇO-
J-BOULEVARD

ETAPA DE PROJETO:
PROJETO EXECUTIVO

DATA: junho 3, 2024

ARQUIVO:

R01-NATAL DO BEM OVG

REPRESENTAÇÃO TÉCNICA:
ISABELLY F. LACERDA
VINICIUS CERQUEIRA B. BASTOS

***CONFERIR MEDIDAS
NO LOCAL**

OBSERVAÇÃO: VER
NOTAS TÉCNICAS AO
FINAL DO
DOCUMENTO PARA
EXECUÇÃO DAS
PEÇAS E
ESTRUTURAS
DETALHADAS

PRANCHA:

50



VISTA A- FRONTAL- BOULEVARD

Esc.: 1/200



VISTA B- LATERAL ESQUERDA- BOULEVARD

Esc.: 1/200



VISTA C- POSTERIOR- BOULEVARD

Esc.: 1/200



VISTA D- LATERAL DIREITA- BOULEVARD

Esc.: 1/200



J1

PORTAL DE ENTRADA

- Portal feito em estrutura metálica na cor dourado;
- Preencher portal com festão e cordão LED blindado na cores indicadas no desenho.
- Aplicar acabamentos em metal ou fibra de vidro em olhos, nariz, boca e outros detalhes relevantes para melhor identificação das peças.

OBS.: Espaçar LEDs de 8cm em 8cm

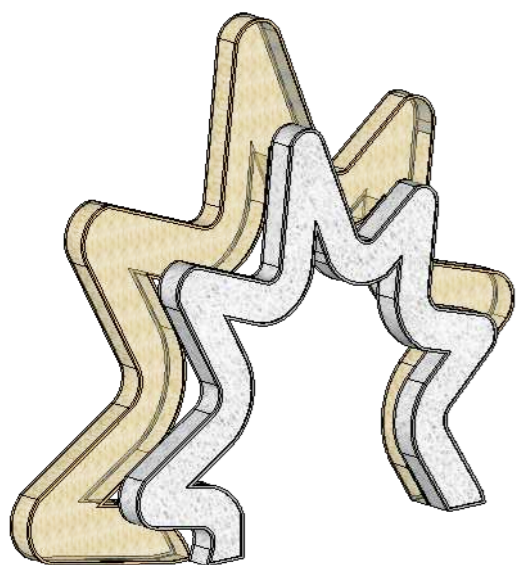

J2

PORTAL LATERAL AO BOULEVARD

- Porta feito em estrutura metálica na cor dourado;
- Preencher portal cordão LED blindado na cor branco quente.

OBS.: Espaçar LEDs de 8cm em 8cm

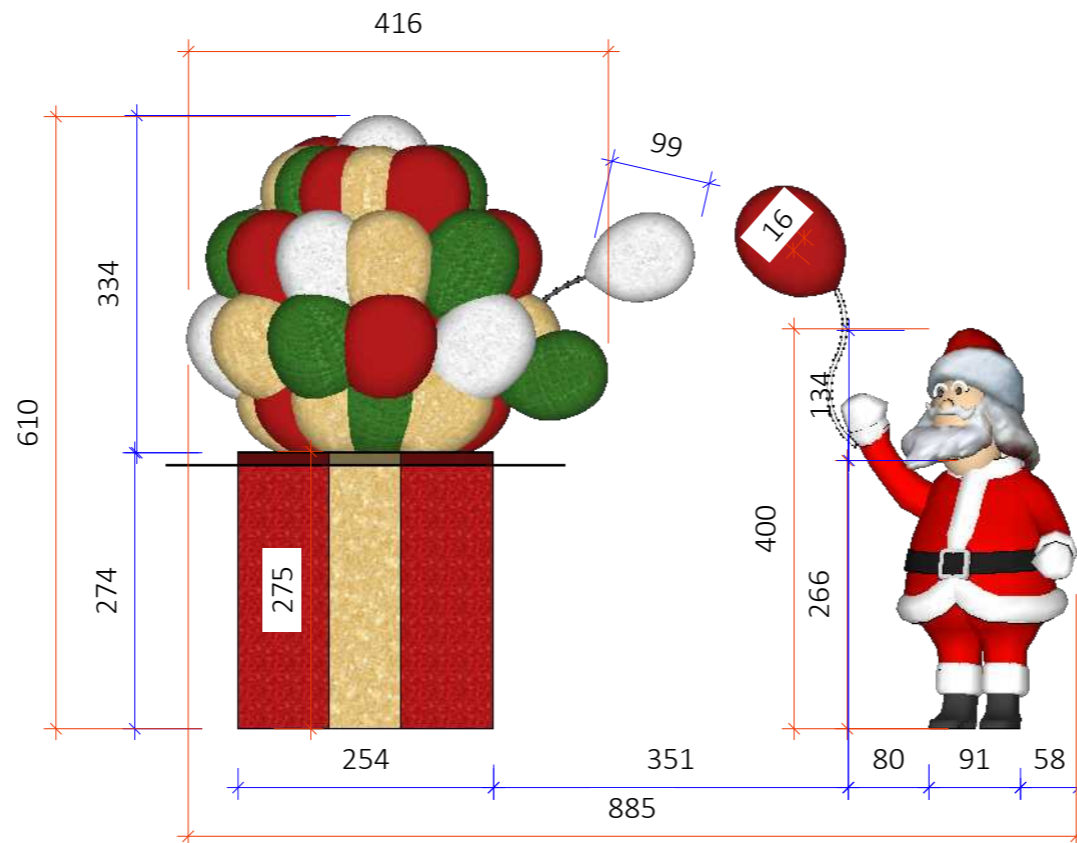

VISTA FRONTAL
Esc.: 1/75

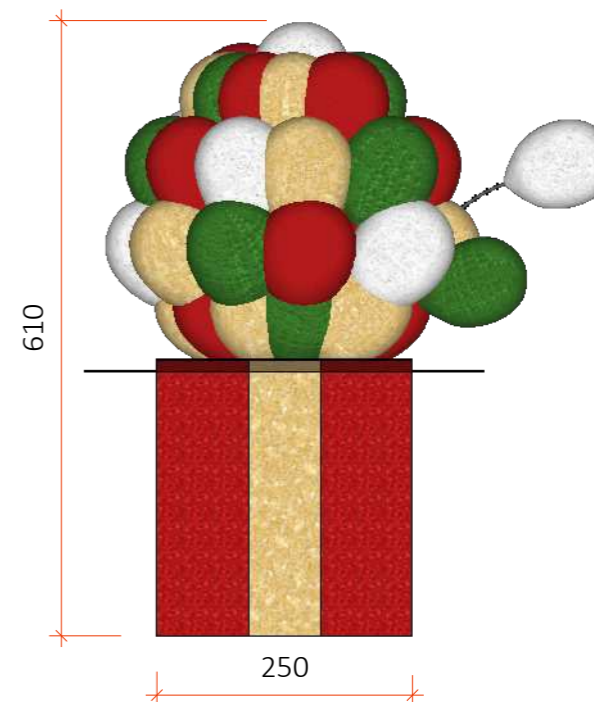

VISTA LATERAL
Esc.: 1/75

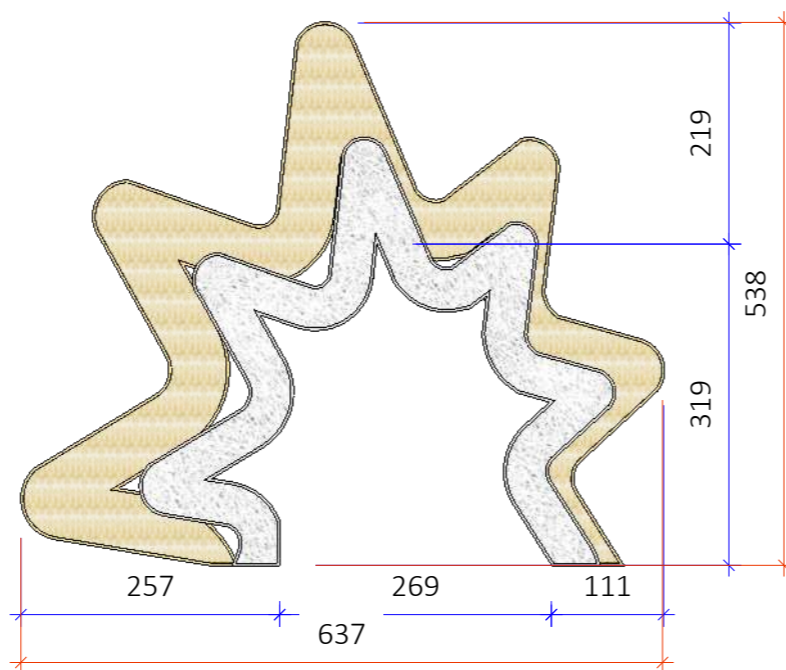

VISTA FRONTAL
Esc.: 1/75

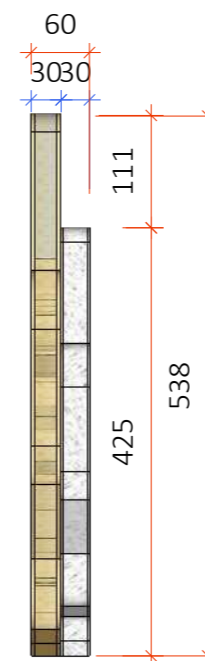

VISTA LATERAL
Esc.: 1/75

LEGENDA

Símbolo	Especificação
	COTAS GERAIS
	COTAS SECUNDÁRIAS



ARQUITETA:

GISELLE MOTTA DE PAULA
CAU A76832-4

RESPONSÁVEL TÉCNICO:

ELISEU SILVA GARCIA
CREA 13849 GO

PROPRIETÁRIO:

ORGANIZAÇÃO DAS
VOLUNTÁRIAS DE GOIÁS

Av. T-14, 249 - St. Bueno,
Goânia - GO, 74230-130

DETALHAMENTOS-
ESPAÇO-
J-BOULEVARD

ETAPA DE PROJETO:
PROJETO EXECUTIVO

DATA: junho 3, 2024

ARQUIVO:

R01-NATAL DO BEM OVG

REPRESENTAÇÃO TÉCNICA:

ISABELLY F. LACERDA

VINICIUS CERQUEIRA B. BASTOS

***CONFERIR MEDIDAS
NO LOCAL**

**OBSERVAÇÃO: VER
NOTAS TÉCNICAS AO
FINAL DO
DOCUMENTO PARA
EXECUÇÃO DAS
PEÇAS E
ESTRUTURAS
DETALHADAS**

PRANCHA:

51

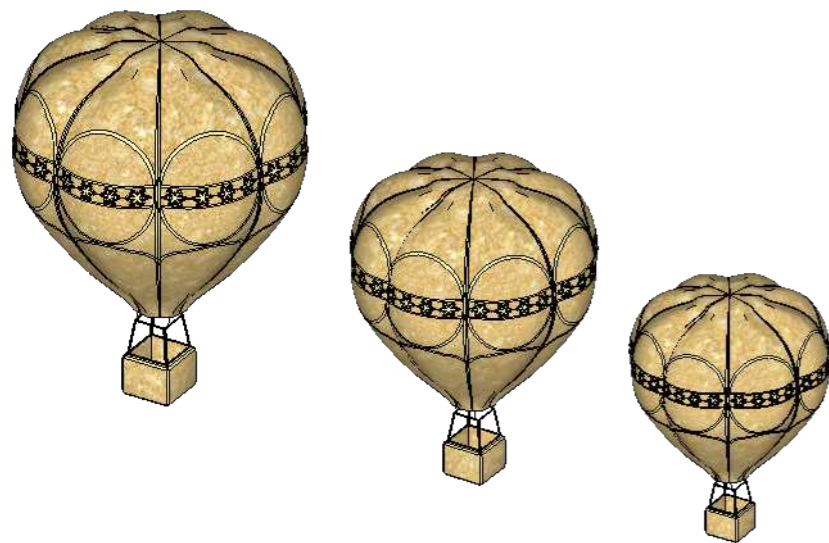

J3

BALÕES

- Balões em estrutura metálica dourada. Gomos do balão preenchidos com festão nas cores indicadas na imagem ao lado; Cesto feito de estrutura metálica, preenchida com cordão de LED na cor branco quente, conforme a imagem ao lado;
- Fixar nos festões cordões LED blindados com luzes nas mesmas cores indicadas na imagem ao lado.

OBS.: Espaçar LEDs de 8cm em 8cm

J4

ARVORES DE GALHO

- Árvore de galhos feia em estrutura metálica preenchimento com cordão LED blindado na cor branco quente.

OBS.: Espaçar LEDs de 8cm em 8cm

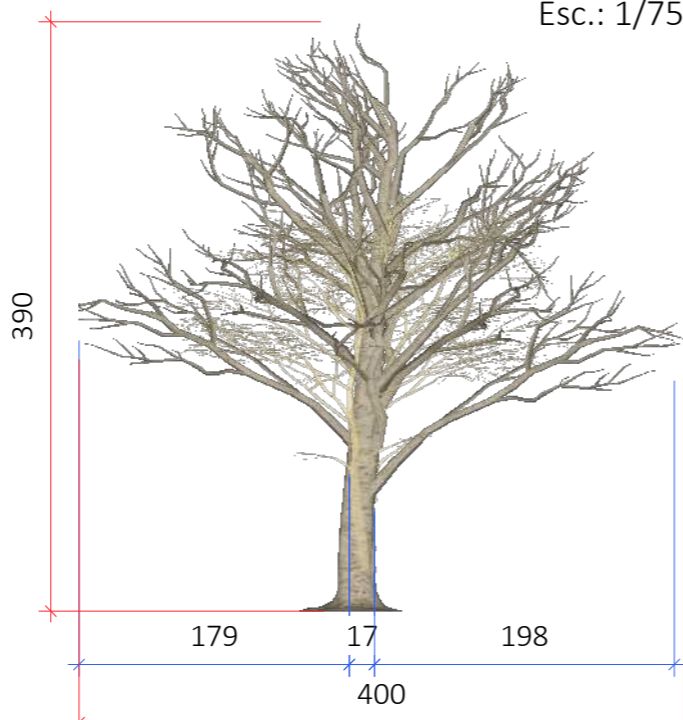

VISTA FRONTAL
Esc.: 1/50

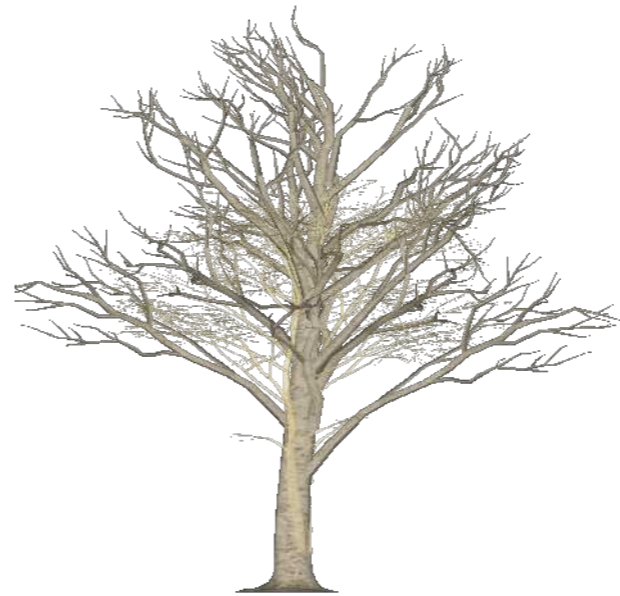

VISTA LATERAL
Esc.: 1/50

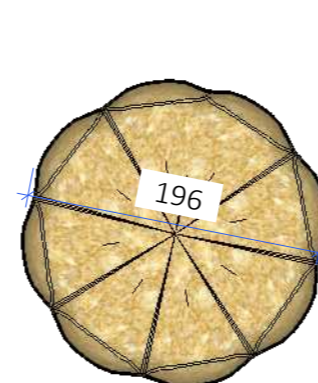

J3.1

VISTA SUPERIOR
Esc.: 1/75

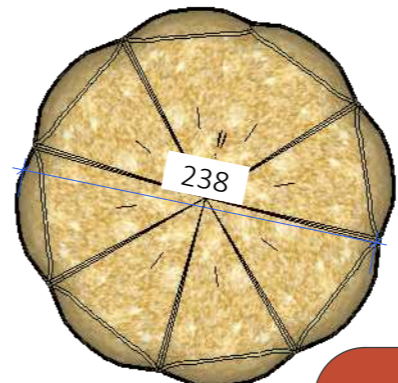

J3.2

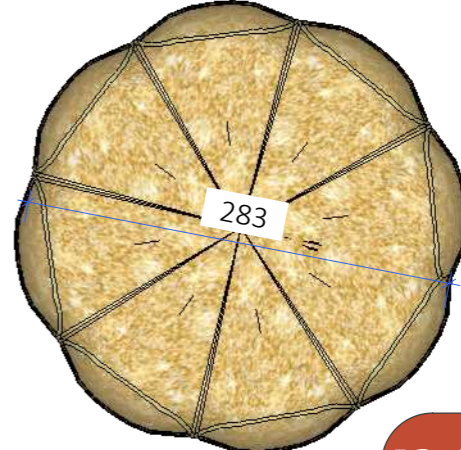

J3.3

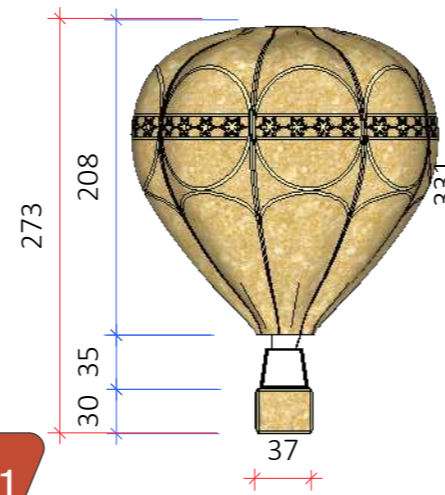

J3.1

VISTA FRONTAL
Esc.: 1/75

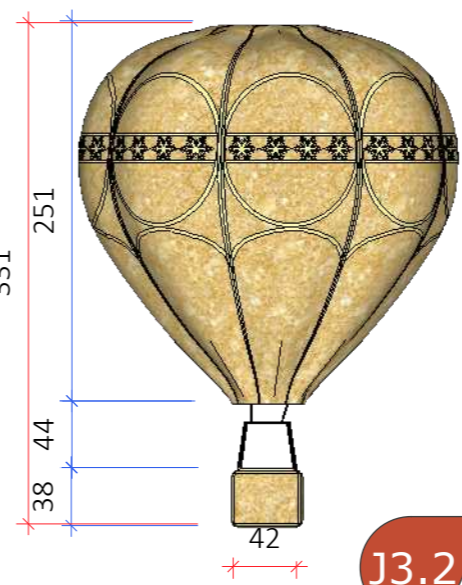

J3.2

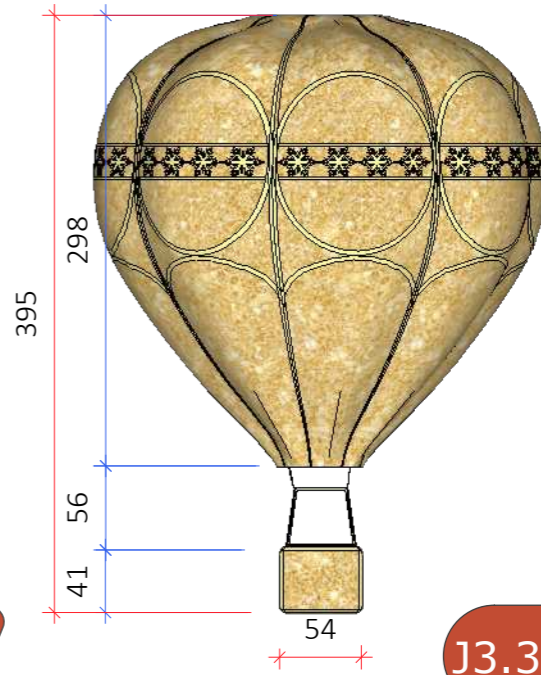

J3.3



ARQUITETA:
GISELLE MOTTA DE PAULA
CAU A76832-4

RESPONSÁVEL TÉCNICO:
ELISEU SILVA GARCIA
CREA 13849 GO

PROPRIETÁRIO:
ORGANIZAÇÃO DAS
VOLUNTÁRIAS DE GOIÁS

Av. T-14, 249 - St. Bueno,
Goânia - GO, 74230-130

DETALHAMENTOS-
ESPAÇO-
J-BOULEVARD

ETAPA DE PROJETO:
PROJETO EXECUTIVO

DATA: junho 3, 2024
ARQUIVO:
R01-NATAL DO BEM OVG

REPRESENTAÇÃO TÉCNICA:
ISABELLY F. LACERDA
VINICIUS CERQUEIRA B. BASTOS

***CONFERIR MEDIDAS
NO LOCAL**

**OBSERVAÇÃO: VER
NOTAS TÉCNICAS AO
FINAL DO
DOCUMENTO PARA
EXECUÇÃO DAS
PEÇAS E
ESTRUTURAS
DETALHADAS**

PRANCHA:

LEGENDA

Símbolo	Especificação
	COTAS GERAIS
	COTAS SECUNDÁRIAS

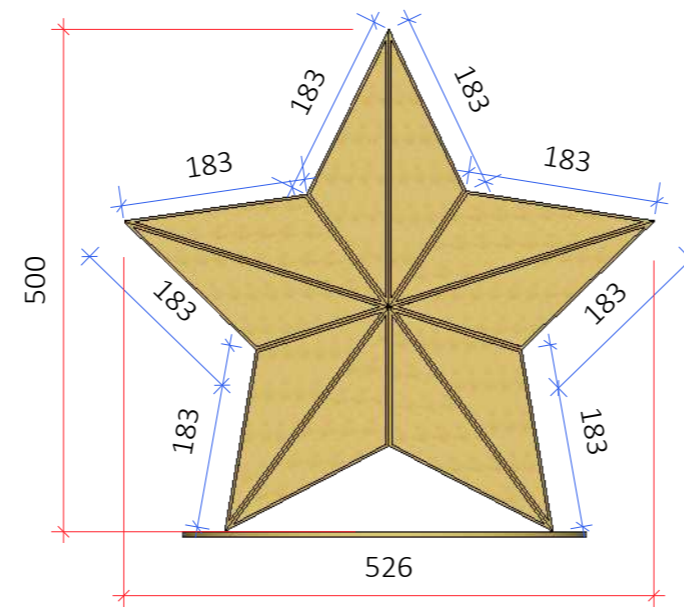
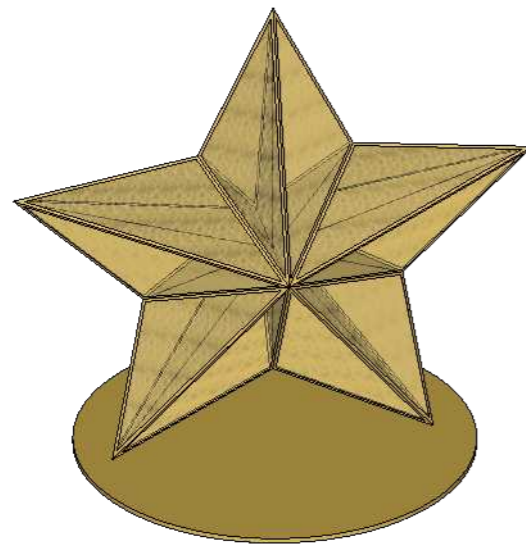

VISTA FRONTAL
Esc.: 1/75

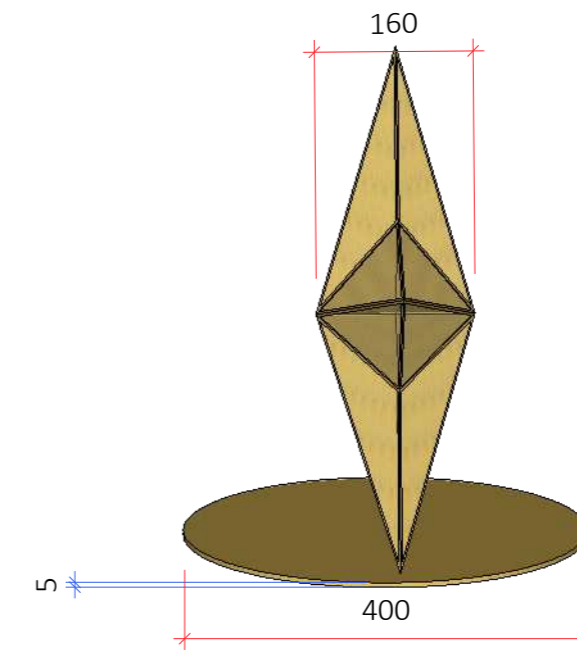

VISTA LATERAL
Esc.: 1/75

J5

ESTRELA

- Estrela feita com estrutura metálica na cor dourado;
- Preencher com festão e cordão LED blindado na cor dourada como mostra a figura ao lado. E tela de PVC Net.
- Base de estrutura metálica, pintada de dourado;

OBS.: Espaçar LEDs de 8cm em 8cm

J6

CORAÇÃO

- Coração feito em estrutura metálica na cor vermelha, preencher coração com cordão de LED blindado na cor indicada no desenho.
- Base feita também de estrutura metálica na cor vermelha.

OBS.: Espaçar LEDs de 8cm em 8cm

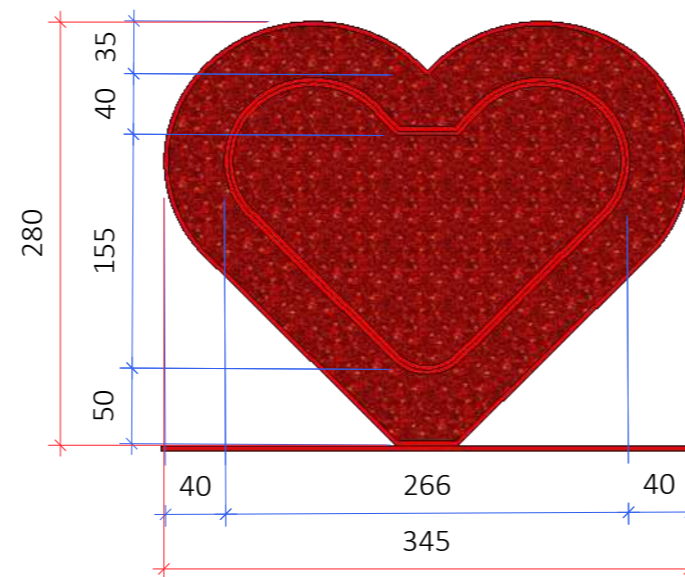
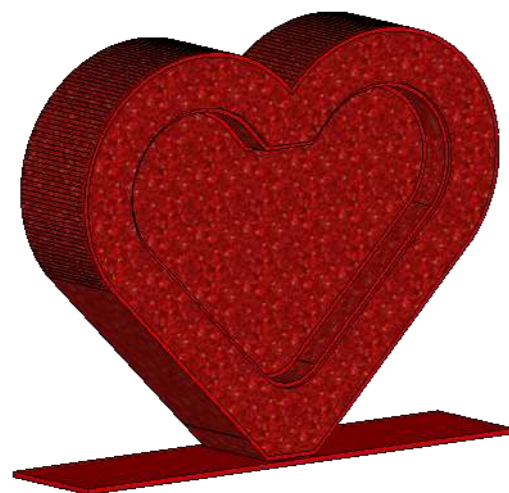

VISTA FRONTAL
Esc.: 1/50



VISTA LATERAL
Esc.: 1/50

LEGENDA

Símbolo	Especificação
	COTAS GERAIS
	COTAS SECUNDÁRIAS



ARQUITETA:
GISELLE MOTTA DE PAULA
CAU A76832-4

RESPONSÁVEL TÉCNICO:
ELISEU SILVA GARCIA
CREA 13849 GO

PROPRIETÁRIO:
ORGANIZAÇÃO DAS
VOLUNTÁRIAS DE GOIÁS

Av. T-14, 249 - St. Bueno,
Goânia - GO, 74230-130

**DETALHAMENTOS-
ESPAÇO-
J-BOULEVARD**

ETAPA DE PROJETO:
PROJETO EXECUTIVO

DATA: junho 3, 2024
ARQUIVO:
R01-NATAL DO BEM OVG

REPRESENTAÇÃO TÉCNICA:
ISABELLY F. LACERDA
VINICIUS CERQUEIRA B. BASTOS

***CONFERIR MEDIDAS
NO LOCAL**

**OBSERVAÇÃO: VER
NOTAS TÉCNICAS AO
FINAL DO
DOCUMENTO PARA
EXECUÇÃO DAS
PEÇAS E
ESTRUTURAS
DETALHADAS**

PRANCHA:

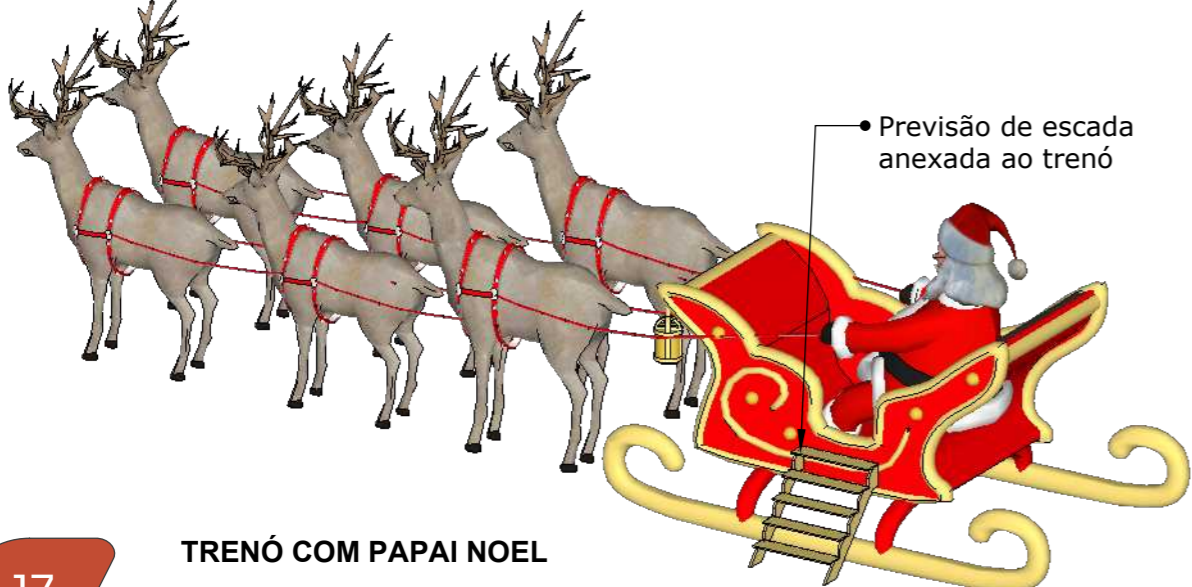

TRENÓ COM PAPAÍ NOEL

- Trenó e escada com papai Noel feito em estrutura metálica na cor vermelho e dourado;
- Preenchimento com festão e cordão de LED blindado, neon.
- Renas do Papai Noel feita com estrutura metálica, preenchida com fibra de vidro nas cores indicadas, conforme a imagem ao lado.
- Aplicar acabamentos em metal ou fibra de vidro em olhos, nariz, boca e outros detalhes relevantes para melhor identificação das peças.

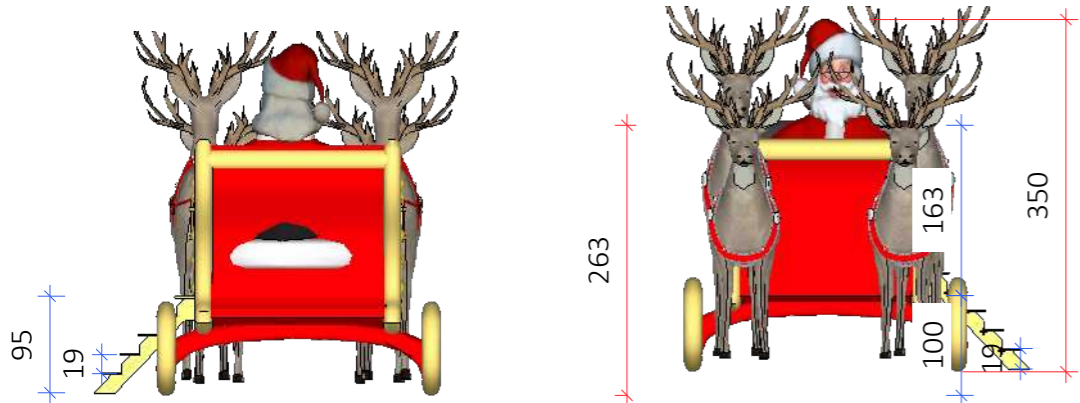

VISTA POSTERIOR
Esc.: 1/75

VISTA FRONTAL
Esc.: 1/75

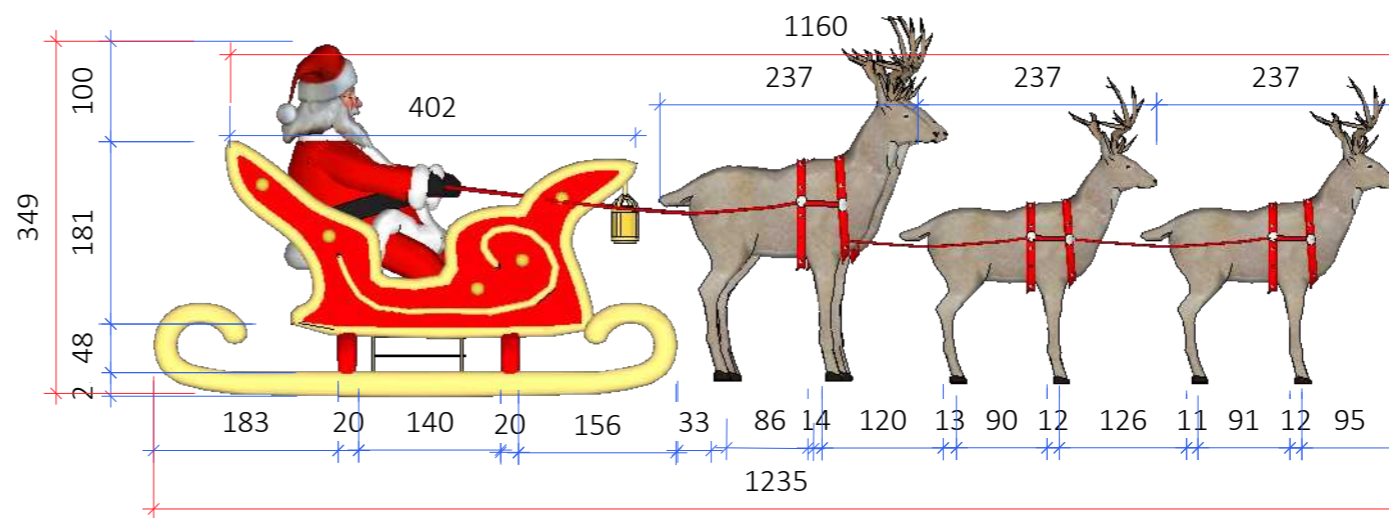

VISTA LATERAL
Esc.: 1/75

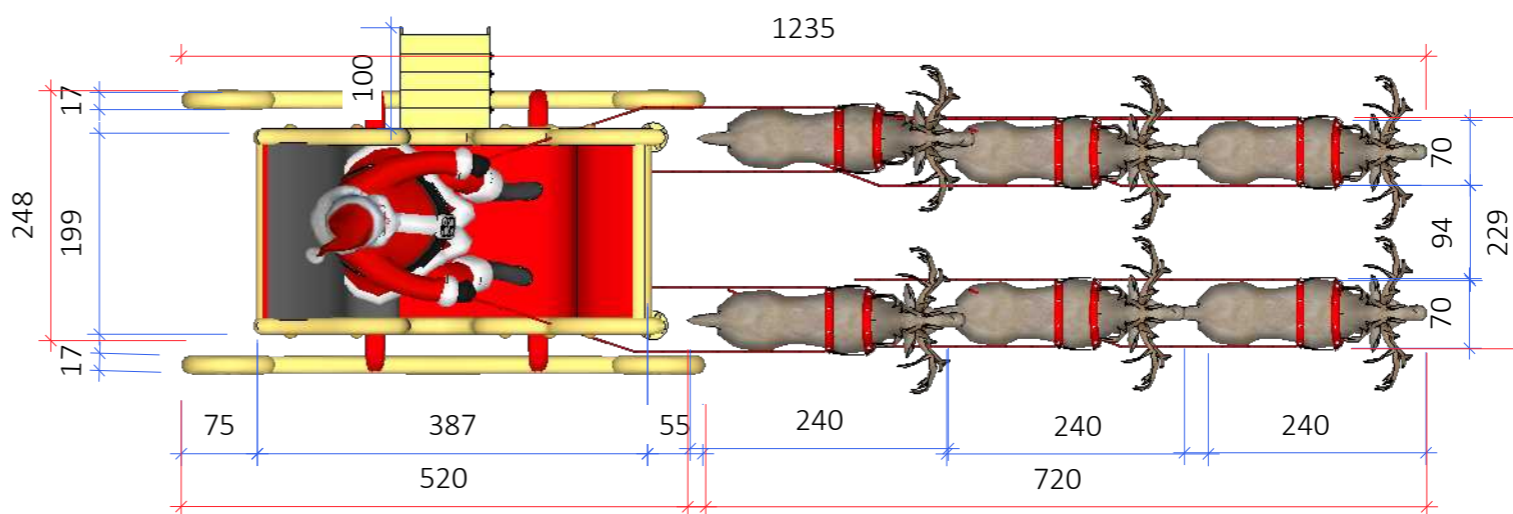

VISTA SUPERIOR
Esc.: 1/75

J8

CAIXA DE PRESENTE INTERATIVA COM PINHEIROS

- Caixa de presente feita em estrutura metálica na cor dourado;
- Preencher caixa com cordão LED blindado na cor branco quente e festão na cor indicada na imagem.
- Base também feita em estrutura metálica e o mesmo preenchimento.
- Laço é feito em estrutura metálica e preenchida com festão cor prata e contornado com fita de LED cor branco quente.
- Pinheiros em festão na cor verde. Com aplicação de cordão LED blindado na cor branco quente. (4 unidades)

OBS.: Espaçar LEDs de 8cm em 8cm

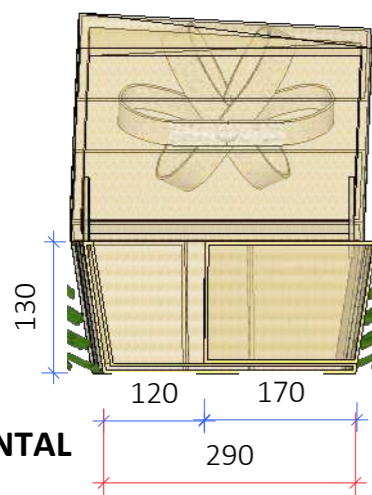

VISTA FRONTAL
Esc.: 1/50

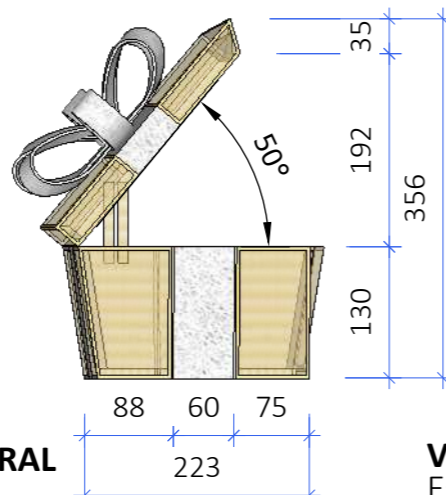

VISTA LATERAL
Esc.: 1/50

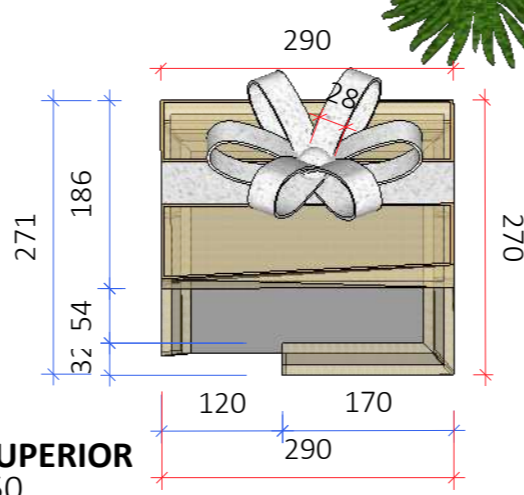

VISTA SUPERIOR
Esc.: 1/50

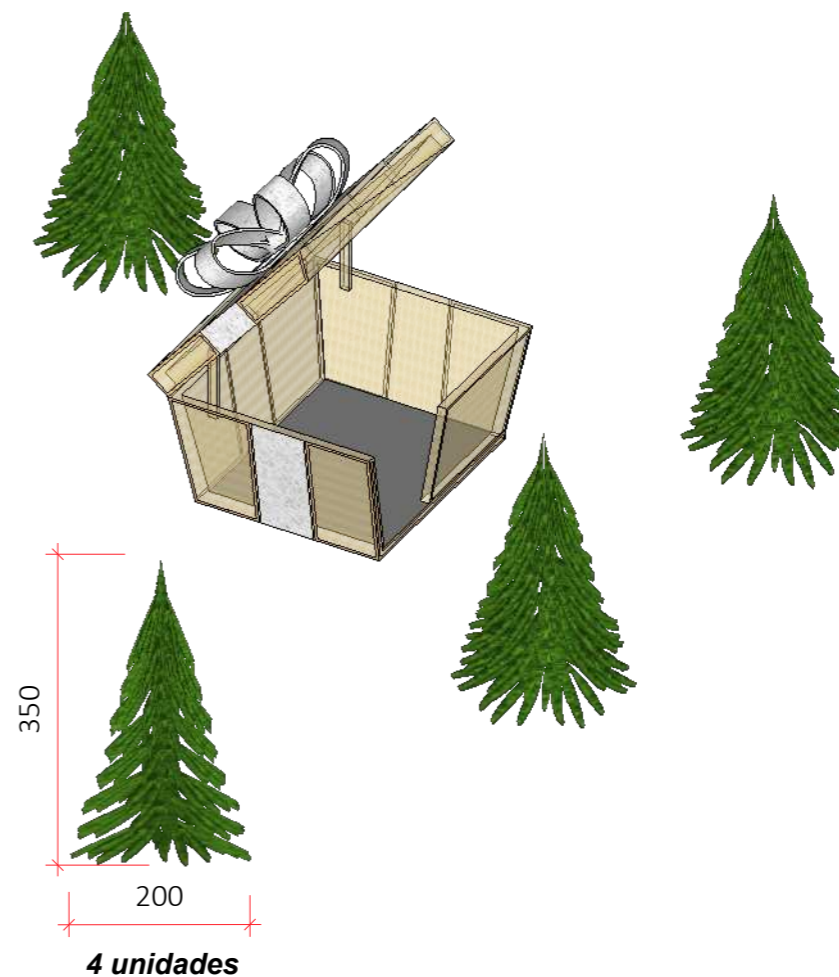

4 unidades



ARQUITETA:

GISELLE MOTTA DE PAULA
CAU A76832-4

RESPONSÁVEL TÉCNICO:

ELISEU SILVA GARCIA
CREA 13849 GO

PROPRIETÁRIO:

ORGANIZAÇÃO DAS
VOLUNTÁRIAS DE GOIÁS

Av. T-14, 249 - St. Bueno,
Goiania - GO, 74230-130

DETALHAMENTOS-
ESPAÇO-
J-BOULEVARD

ETAPA DE PROJETO:
PROJETO EXECUTIVO

DATA: junho 3, 2024

ARQUIVO:

R01-NATAL DO BEM OVG

REPRESENTAÇÃO TÉCNICA:

ISABELLY F. LACERDA
VINICIUS CERQUEIRA B. BASTOS

***CONFERIR MEDIDAS
NO LOCAL**

OBSERVAÇÃO: VER
NOTAS TÉCNICAS AO
FINAL DO
DOCUMENTO PARA
EXECUÇÃO DAS
PEÇAS E
ESTRUTURAS
DETALHADAS

PRANCHA:

J9

ARRANJO DE BOLAS (EXECUTAR 1 UNIDADE DE CADA, LOGO TOTALIZANDO 6.)

- Bolas feitas em estrutura metálica preenchidas com festão e cordão de LED blindado.
 - Topo da bola, também é feito de estrutura metálica, com a cor indicada na imagem ao lado.

OBS.: Espaçar LEDs de 8cm em 8cm

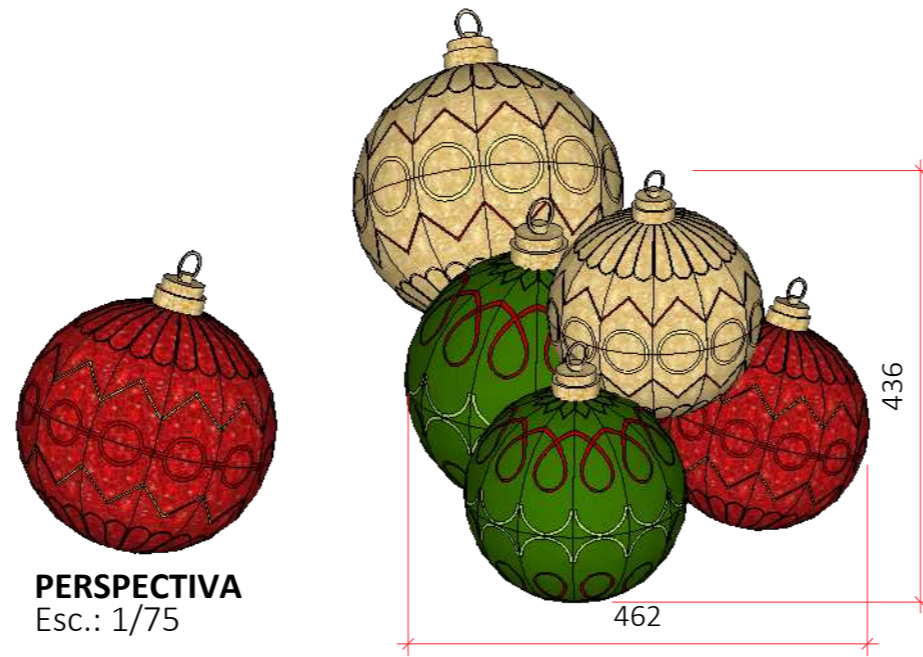

PERSPECTIVA
Esc.: 1/75

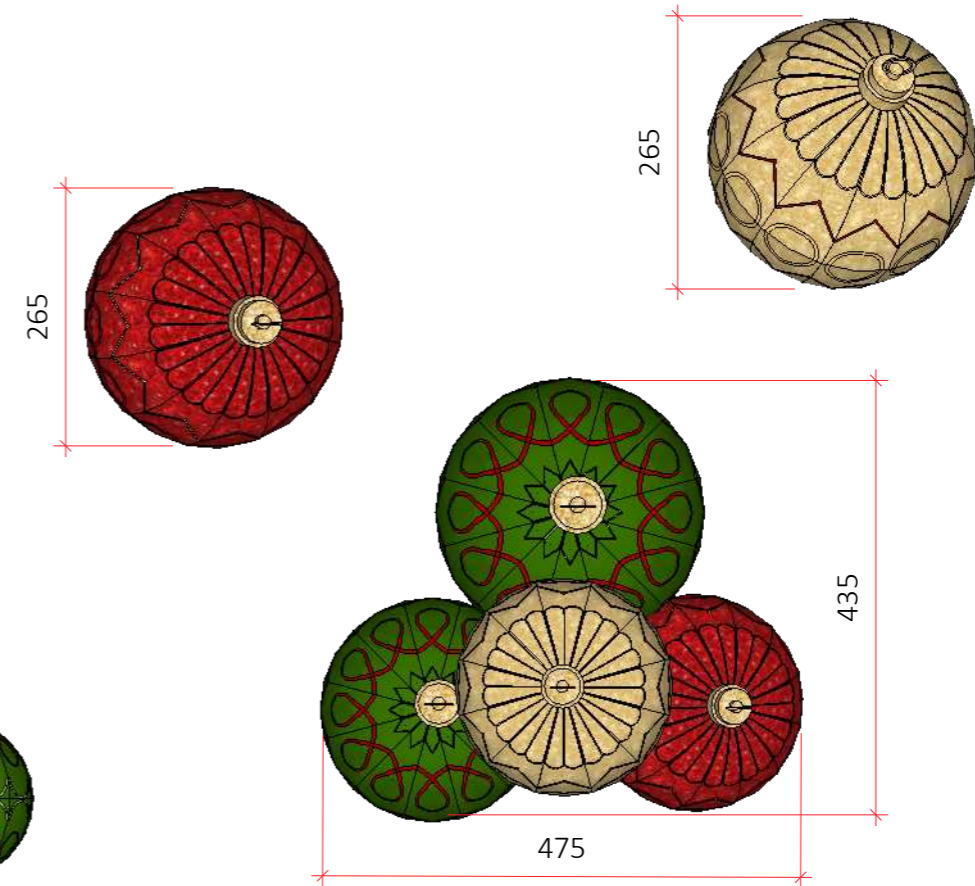

VISTA SUPERIOR
Esc.: 1/75

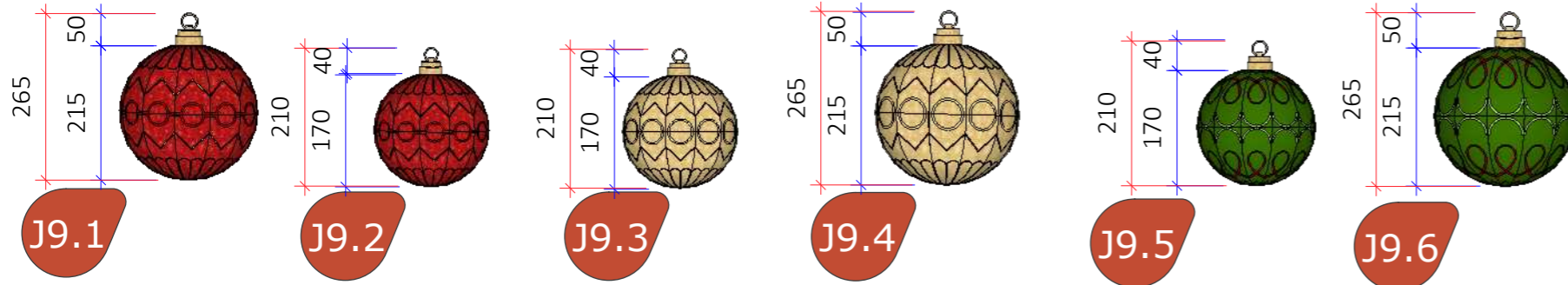

ARQUITETA:
GISELLE MOTTA DE PAULA
CAU A76832-4

RESPONSÁVEL TÉCNICO:
ELISEU SILVA GARCIA
CREA 13849 GO

PROPRIETÁRIO:
ORGANIZAÇÃO DAS
VOLUNTÁRIAS DE GOIÁS

Av. T-14, 249 - St. Bueno,
Goiania - GO, 74230-130

DETALHAMENTOS-
ESPAÇO-
J-BOULEVARD

ETAPA DE PROJETO:
PROJETO EXECUTIVO

DATA: junho 3, 2024
ARQUIVO:
R01-NATAL DO BEM OVG

REPRESENTAÇÃO TÉCNICA:
ISABELLY F. LACERDA
VINICIUS CERQUEIRA B. BASTOS

***CONFERIR MEDIDAS
NO LOCAL**

**OBSERVAÇÃO: VER
NOTAS TÉCNICAS AO
FINAL DO
DOCUMENTO PARA
EXECUÇÃO DAS
PEÇAS E
ESTRUTURAS
DETALHADAS**

PRANCHA:

J10

BOLA DE ARCOS

- Arco com formato de bolas, feito com estrutura metálica na cor vermelha preenchido com festão e cordão de LED blindado; Topo também é feito em estrutura metálica na cor indicada na figura;

- Base feita em estrutura metálica pintada na cor vermelha. Com espessura de no mínimo 5 cm.

OBS.: Espaçar LEDs de 8cm em 8cm

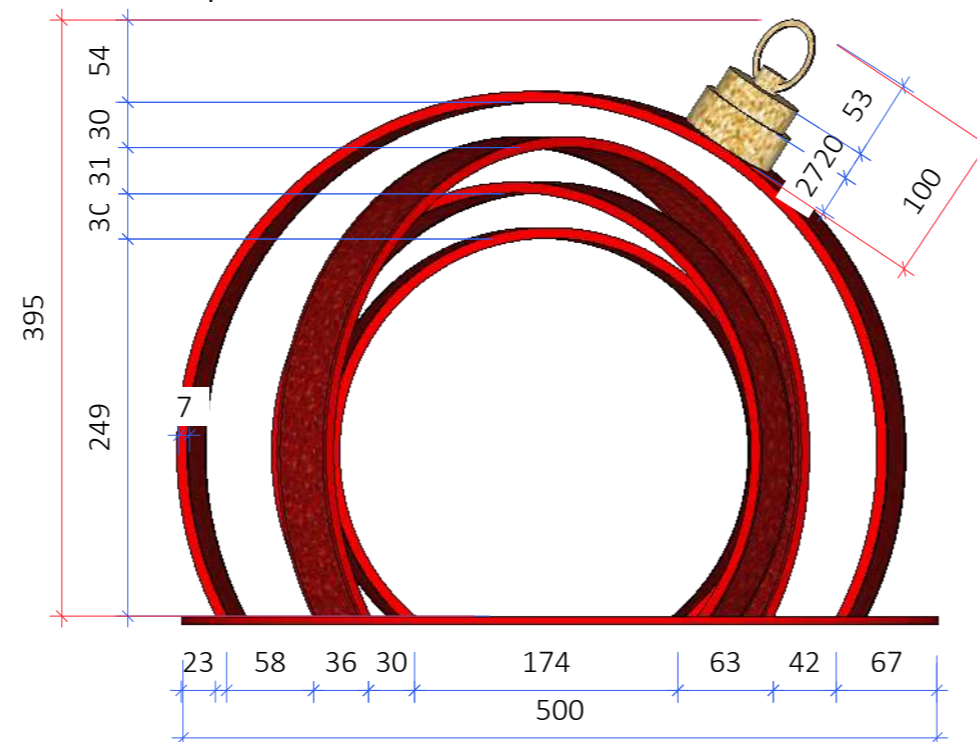

VISTA FRONTAL
Esc.: 1/50

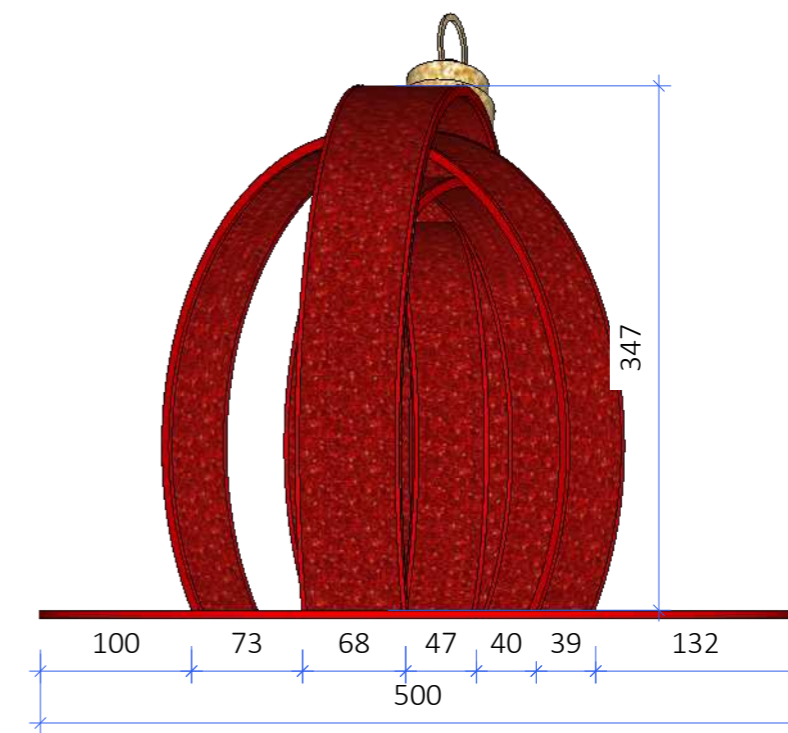

VISTA LATERAL
Esc.: 1/50

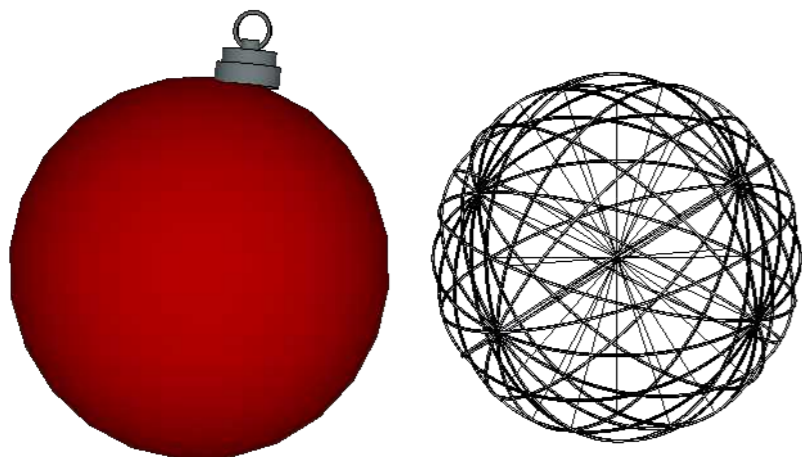

J11

BOLAS DE NATAL

- Bolas vermelhas feitas em estrutura metálica, preenchidas com festão e cordão de LED blindado.
- Bolas vazadas feitas em estrutura metálica na cor dourada preenchidas com cordão de LED blindado formado uma espécie de teia.

OBS.: Espaçar LEDs de 8cm em 8cm



J12

ARRANJO DE CAIXAS DE PRESENTE (executar 9 unidades)

- Caixa de presente feitas em estrutura metálica na cor dourada preenchidas com festão e cordão de LED blindado;
- Laços feitos com festão na cor vermelha, conforme a imagem ao lado;

OBS.: Espaçar LEDs de 8cm em 8cm

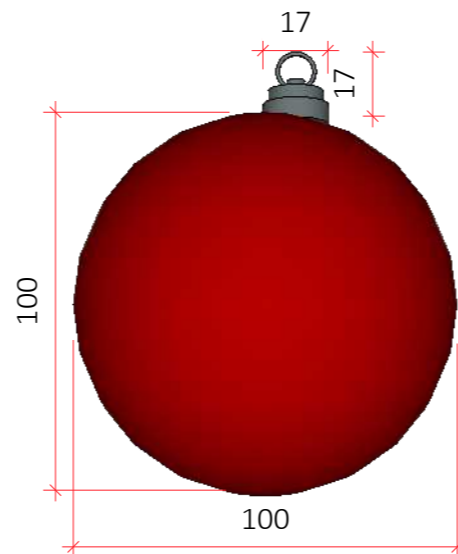

EXECUTAR 18 UNIDADES DE BOLAS VERMELHAS;

Bolas feitas em estrutura metálica na cor vermelha preenchidas com festão e cordão de LED blindado.

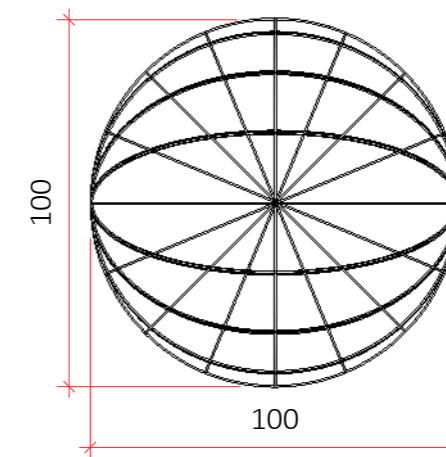

VISTA FRONTAL
Esc.: 1/30

EXECUTAR 6 UNIDADES DE BOLAS VAZADAS;

Bolas feitas em estrutura metálica vazada com festão e cordão de LED blindado na cor branco quente;

J12.1

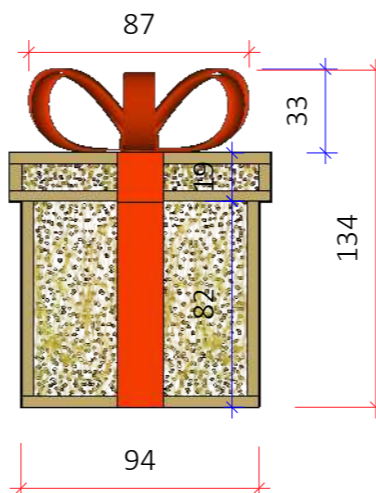

VISTA FRONTAL
Esc.: 1/30

J12.2

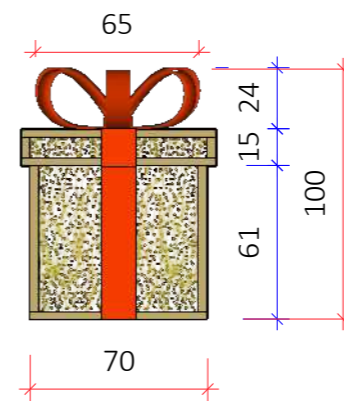

J12.2

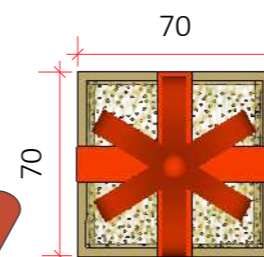

VISTA SUPERIOR
Esc.: 1/30

J12.3

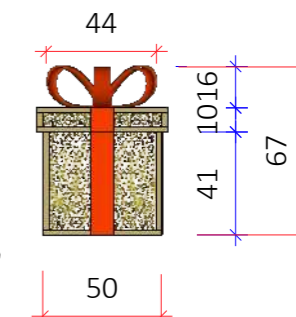

J12.3

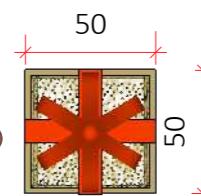

ARQUITETA:

GISELLE MOTTA DE PAULA
CAU A76832-4

RESPONSÁVEL TÉCNICO:

ELISEU SILVA GARCIA
CREA 13849 GO

PROPRIETÁRIO:

ORGANIZAÇÃO DAS
VOLUNTÁRIAS DE GOIÁS

Av. T-14, 249 - St. Bueno,
Goiânia - GO, 74230-130

DETALHAMENTOS-
ESPAÇO-
J-BOULEVARD

ETAPA DE PROJETO:
PROJETO EXECUTIVO

DATA: junho 3, 2024

ARQUIVO:

R01-NATAL DO BEM OVG

REPRESENTAÇÃO TÉCNICA:

ISABELLY F. LACERDA
VINICIUS CERQUEIRA B. BASTOS

***CONFERIR MEDIDAS
NO LOCAL**

**OBSERVAÇÃO: VER
NOTAS TÉCNICAS AO
FINAL DO
DOCUMENTO PARA
EXECUÇÃO DAS
PEÇAS E
ESTRUTURAS
DETALHADAS**

PRANCHA:



ARQUITETA:
GISELLE MOTTA DE PAULA
CAU A76832-4

RESPONSÁVEL TÉCNICO:
ELISEU SILVA GARCIA
CREA 13849 GO

PROPRIETÁRIO:
ORGANIZAÇÃO DAS
VOLUNTÁRIAS DE GOIÁS

Av. T-14, 249 - St. Bueno,
Goiania - GO, 74230-130

PLANTA BAIXA
K - FLORESTA
ENCANTADA

ETAPA DE PROJETO:
PROJETO EXECUTIVO

DATA: maio 21, 2024
ARQUIVO:
R01-NATAL DO BEM OVG

REPRESENTAÇÃO TÉCNICA:
ISABELLY F. LACERDA

***CONFERIR MEDIDAS**
NO LOCAL

OBSERVAÇÃO: VER
NOTAS TÉCNICAS AO
FINAL DO
DOCUMENTO PARA
EXECUÇÃO DAS
PEÇAS E
ESTRUTURAS
DETALHADAS

PRANCHA:



PLANTA BAIXA- FLORESTA ENCANTADA
Esc.: 1/50

LEGENDA

Símbolo	Especificação
	Piso em grama sintética 1,2cm de altura, A= 1175m ²
	indicação de peça/estrutura
	indicação de vista de fachada

LEGENDA-PEÇAS/ESTRUTURAS DETALHADAS

Espaço	Cód	Peças/estrutura	Prancha
FLORESTA	K1	Árvore principal	61
	K2	Animais Natalinos	61,62,63
	K3	Árvore	64
	K4	Pinheiros	64
	K5	Bolas	65
	K6	Letreiro: Natal do Bem	66
	K7	Letreiro: OVG	66
	K8	Anjos	67
	K9	Piso	58

LEGENDA

Símbolo	Especificação
	COTAS GERAIS
	COTAS SECUNDÁRIAS



ARQUITETA:

GISELLE MOTTA DE PAULA
CAU A76832-4

RESPONSÁVEL TÉCNICO:

ELISEU SILVA GARCIA
CREA 13849 GO

PROPRIETÁRIO:

ORGANIZAÇÃO DAS
VOLUNTÁRIAS DE GOIÁS

Av. T-14, 249 - St. Bueno,
Goânia - GO, 74230-130

PERSPECTIVA

**K - FLORESTA
ENCANTADA**

ETAPA DE PROJETO:

PROJETO EXECUTIVO

DATA: maio 21, 2024

ARQUIVO:

R01-NATAL DO BEM OVG

REPRESENTAÇÃO TÉCNICA:

ISABELLY F. LACERDA

***CONFERIR MEDIDAS
NO LOCAL**

OBSERVAÇÃO: VER
NOTAS TÉCNICAS AO
FINAL DO
DOCUMENTO PARA
EXECUÇÃO DAS
PEÇAS E
ESTRUTURAS
DETALHADAS

PRANCHA:

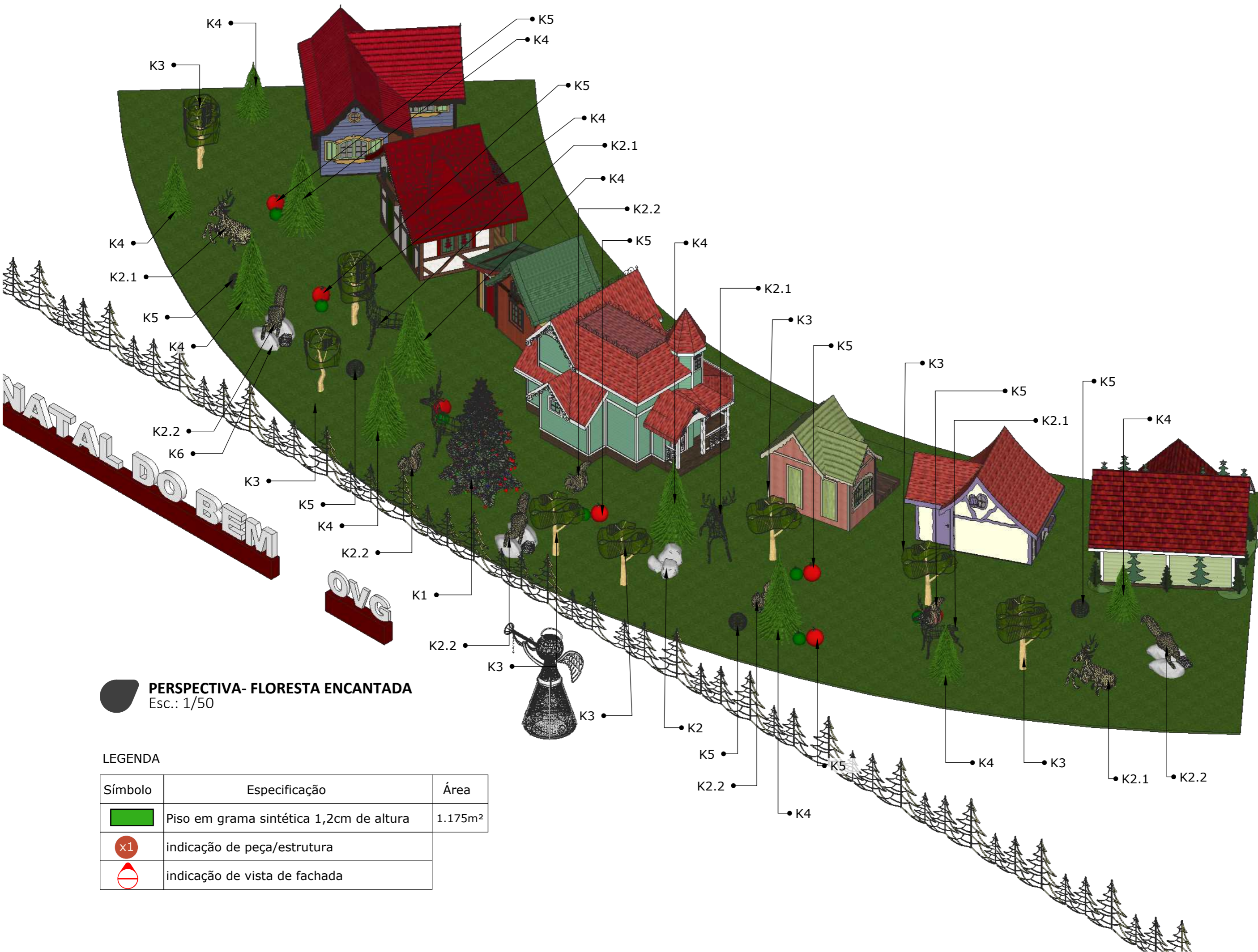

PERSPECTIVA- FLORESTA ENCANTADA
Esc.: 1/50

LEGENDA

Símbolo	Especificação	Área
	Piso em grama sintética 1,2cm de altura	1.175m ²
	indicação de peça/estrutura	
	indicação de vista de fachada	



VISTA A FRONTAL- FLORESTA ENCANTADA
Esc.: 1/200



VISTA B LATERAL ESQUERDA- FLORESTA ENCANTADA
Esc.: 1/200



VISTA C POSTERIOR- FLORESTA ENCANTADA
Esc.: 1/200



VISTA D LATERAL DIREITA- FLORESTA ENCANTADA
Esc.: 1/200

ARQUITETA:

GISELLE MOTTA DE PAULA
CAU A76832-4

RESPONSÁVEL TÉCNICO:

ELISEU SILVA GARCIA
CREA 13849 GO

PROPRIETÁRIO:

ORGANIZAÇÃO DAS
VOLUNTÁRIAS DE GOIÁS

Av. T-14, 249 - St. Bueno,
Goânia - GO, 74230-130

FACHADAS

K - FLORESTA ENCANTADA

ETAPA DE PROJETO:

PROJETO EXECUTIVO

DATA: maio 21, 2024

ARQUIVO:

R01-NATAL DO BEM OVG

REPRESENTAÇÃO TÉCNICA:

ISABELLY F. LACERDA

***CONFERIR MEDIDAS
NO LOCAL**

OBSERVAÇÃO: VER
NOTAS TÉCNICAS AO
FINAL DO
DOCUMENTO PARA
EXECUÇÃO DAS
PEÇAS E
ESTRUTURAS
DETALHADAS

PRANCHA:

60

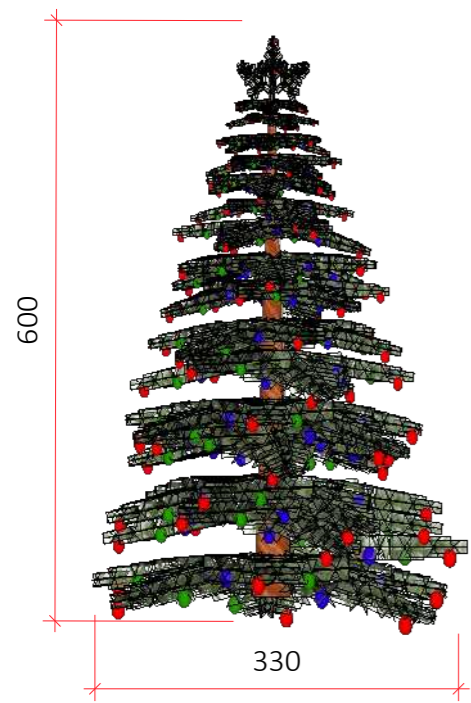

K1 ÁRVORE PRINCIPAL

- Árvore em festão verde; aplicar cordão de LED blindado colorido (luzes nas cores branco quente, vermelho, azul, e verde). Também preencher com bolas natalinas pequenas decorativas nas mesmas cores indicadas.

Espaçar LEDs 8cm entre si.

1 UNIDADE

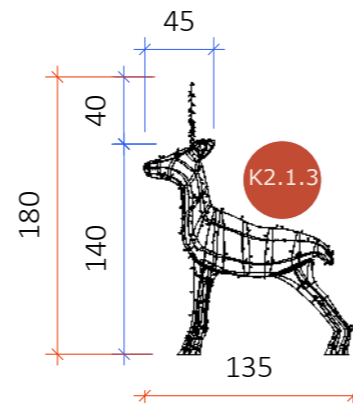

RENA ILUMINADA PEQUENA

EXECUTAR 3 UNIDADES;

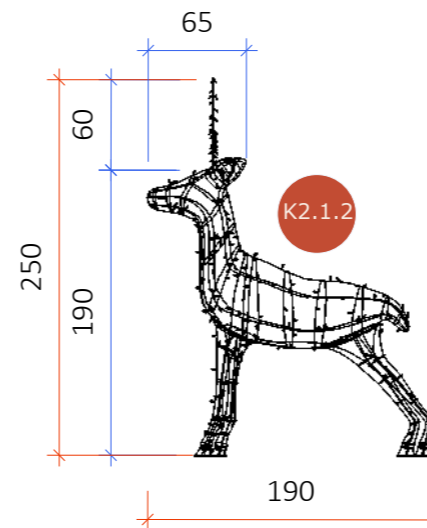

RENA ILUMINADA MÉDIA

EXECUTAR 3 UNIDADES;

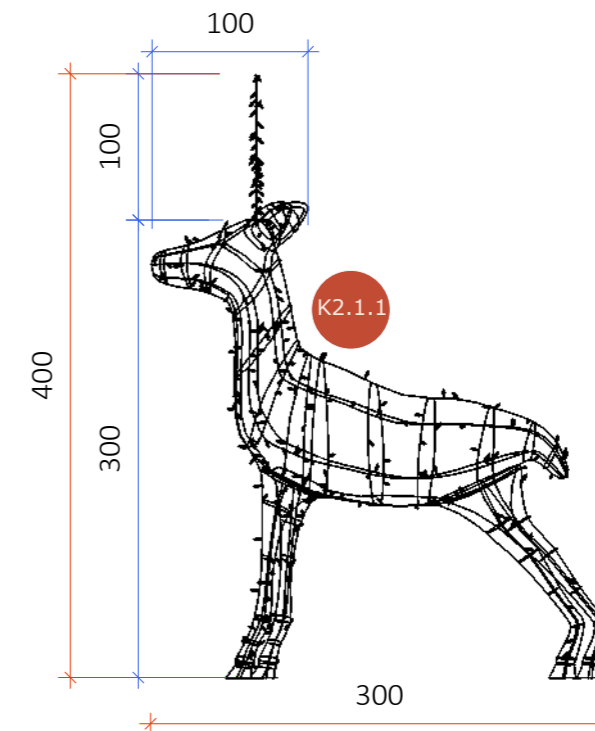

RENA ILUMINADA GRANDE

EXECUTAR 3 UNIDADES;

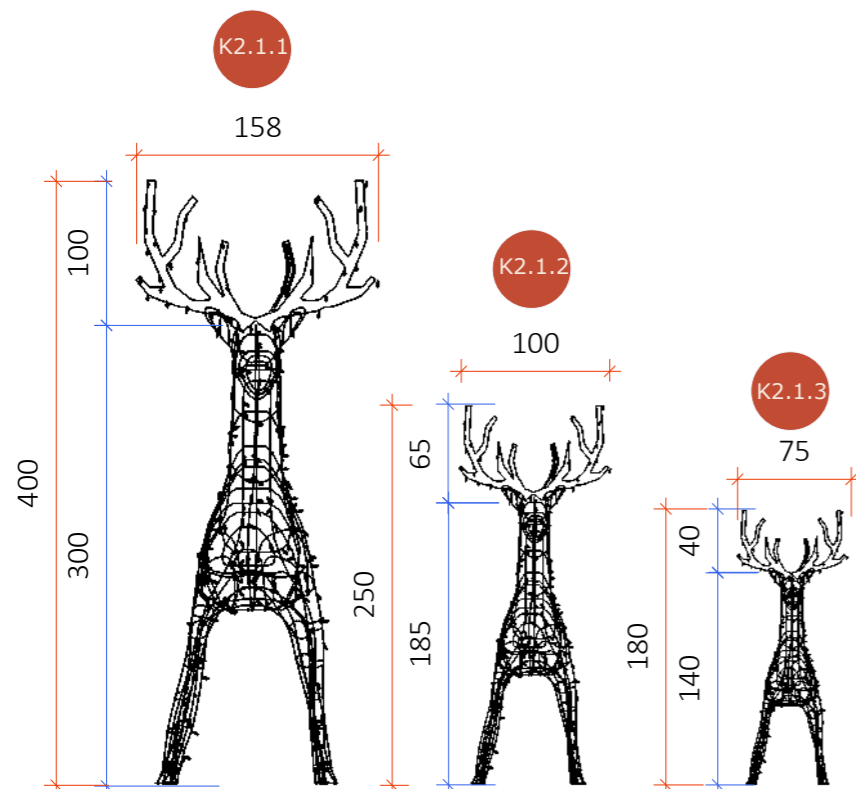

VISTAS FRONTAIS
Esc.: 1/50

K2.1

ANIMAIS NATALINOS

- Renas natalinas em estrutura metálica vazada com pintura dourada; preenchidas com cordão LED blindado na cor branco quente.

Espaçar LEDs 8cm entre si.

- TOTAL 9 UNIDADES

PERSPECTIVAS
Esc.: 1/50

LEGENDA

Símbolo	Especificação
x1	indicação de peça/estrutura



LEGENDA

Símbolo	Especificação
[Red dimension line]	COTAS GERAIS
[Blue dimension line]	COTAS SECUNDÁRIAS



ARQUITETA:

GISELLE MOTTA DE PAULA
CAU A76832-4

RESPONSÁVEL TÉCNICO:

ELISEU SILVA GARCIA
CREA 13849 GO

PROPRIETÁRIO:

ORGANIZAÇÃO DAS
VOLUNTÁRIAS DE GOIÁS

Av. T-14, 249 - St. Bueno,
Goânia - GO, 74230-130

DETALHAMENTO

K - FLORESTA ENCANTADA

ETAPA DE PROJETO:

PROJETO EXECUTIVO

DATA: maio 21, 2024

ARQUIVO:

R01-NATAL DO BEM OVG

REPRESENTAÇÃO TÉCNICA:

ISABELLY F. LACERDA

***CONFERIR MEDIDAS NO LOCAL**

OBSERVAÇÃO: VER NOTAS TÉCNICAS AO FINAL DO DOCUMENTO PARA EXECUÇÃO DAS PEÇAS E ESTRUTURAS DETALHADAS

PRANCHA:

ARQUITETA:
GISELLE MOTTA DE PAULA
CAU A76832-4

RESPONSÁVEL TÉCNICO:
ELISEU SILVA GARCIA
CREA 13849 GO

PROPRIETÁRIO:
ORGANIZAÇÃO DAS
VOLUNTÁRIAS DE GOIÁS

Av. T-14, 249 - St. Bueno,
Goânia - GO, 74230-130

DETALHAMENTO
K - FLORESTA
ENCANTADA

ETAPA DE PROJETO:
PROJETO EXECUTIVO

DATA: maio 21, 2024
ARQUIVO:
R01-NATAL DO BEM OVG

REPRESENTAÇÃO TÉCNICA:
ISABELLY F. LACERDA

***CONFERIR MEDIDAS**
NO LOCAL

OBSERVAÇÃO: VER
NOTAS TÉCNICAS AO
FINAL DO
DOCUMENTO PARA
EXECUÇÃO DAS
PEÇAS E
ESTRUTURAS
DETALHADAS

PRANCHA:

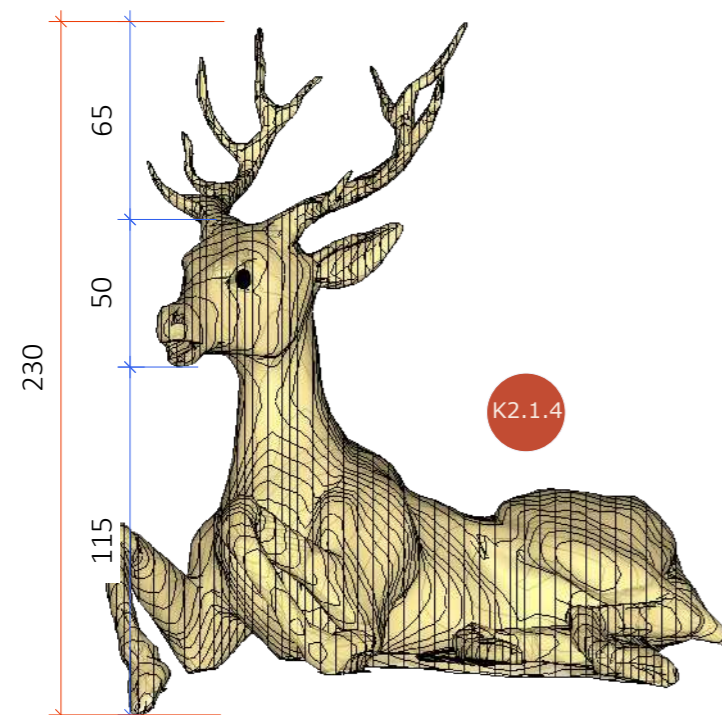

VISTA PERPECTIVA
Esc.: 1/25

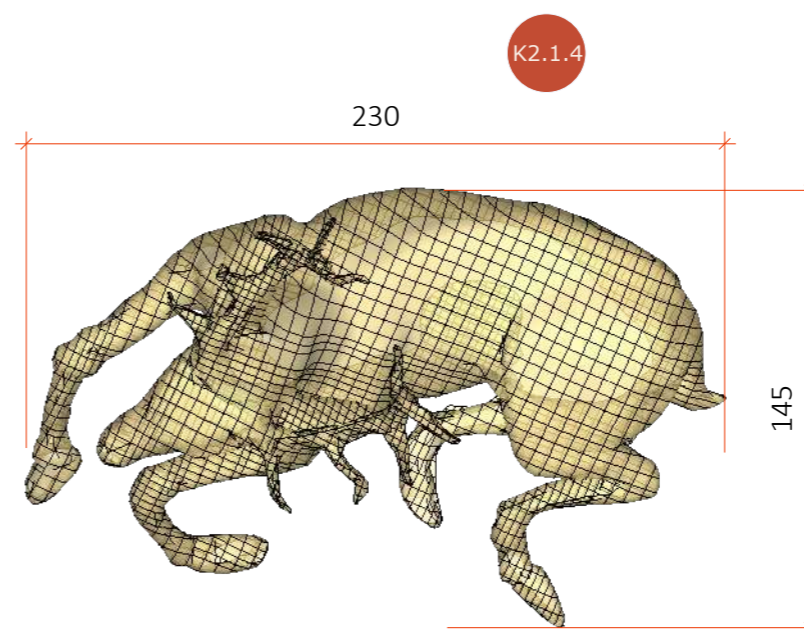

VISTA SUPERIOR
Esc.: 1/25

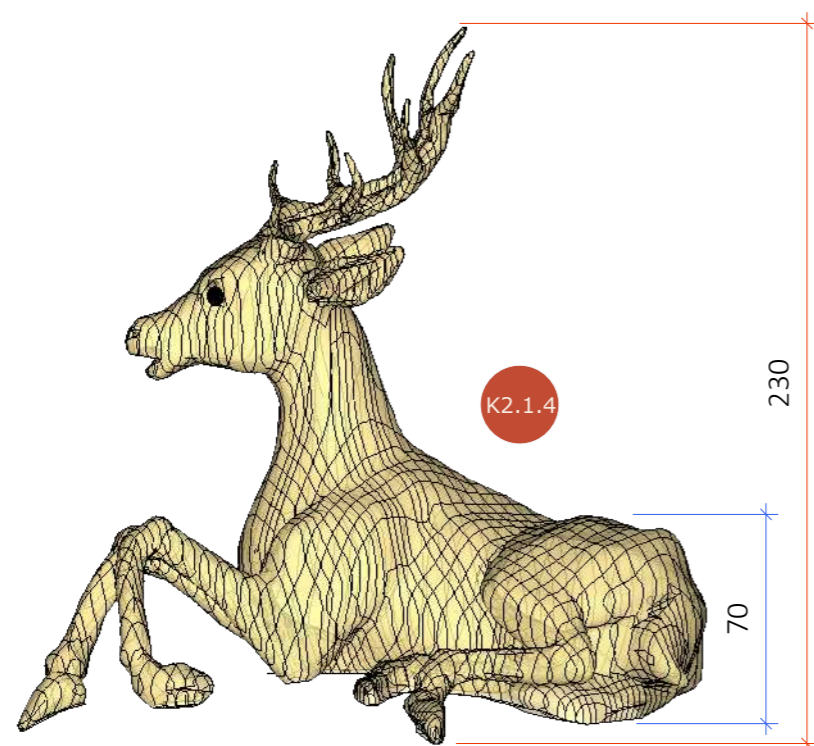

VISTA LATERAL
Esc.: 1/25

K2.1.4 ANIMAIS NATALINOS

- Renas natalinas em estrutura metálica vazada com pintura dourada; preenchidas com cordão LED blindado na cor branco quente.



Espaçar LEDs 8cm entre si.

- TOTAL 2 UNIDADES

LEGENDA

Símbolo	Especificação
x1	indicação de peça/estrutura

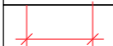
LEGENDA

Símbolo	Especificação
	COTAS GERAIS
	COTAS SECUNDÁRIAS

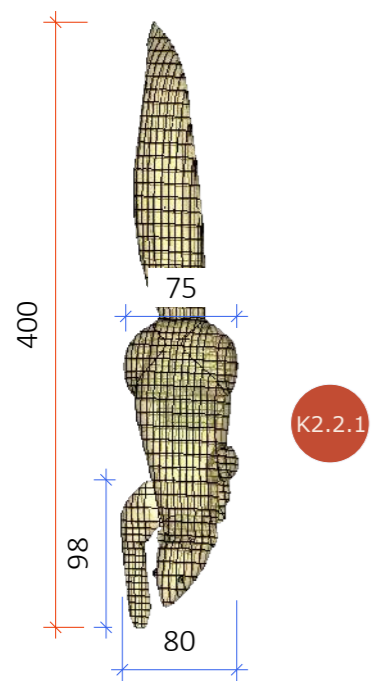

K2.2.1

VISTA SUPERIOR
Esc.: 1/50

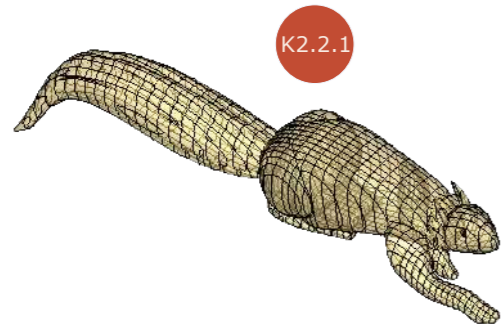

K2.2.1

PERSPECTIVAS
Esc.: 1/50

LEGENDA

Símbolo	Especificação
	COTAS GERAIS
	COTAS SECUNDÁRIAS

K2

ANIMAIS NATALINOS

- Esquilos natalinos em estrutura metálica na cor dourado; preenchidas com cordão LED blindado na cor branco quente.

Espaçar LEDs 8cm entre si.

- TOTAL 7 UNIDADES

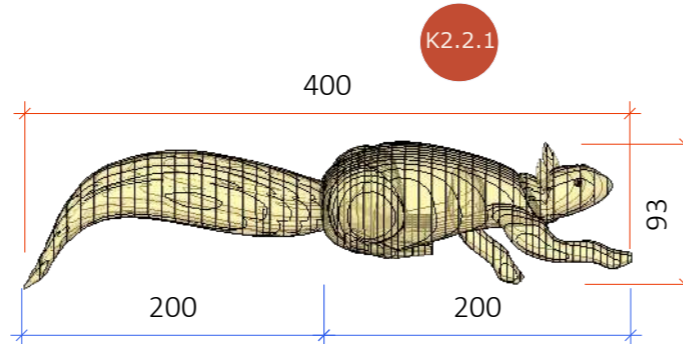

K2.2.1

ESQUILO ESTENDO A PATA



VISTA LATERAL
Esc.: 1/50

EXECUTAR
3 UNIDADES;

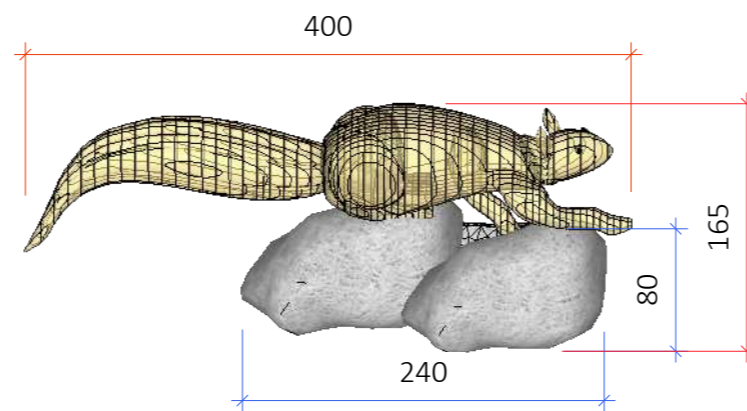

K2.2.1

LEGENDA

Símbolo	Especificação
	indicação de peça/estrutura

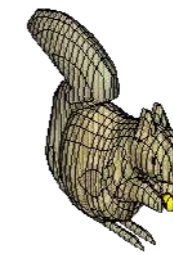

K2.6



VISTA PERSPECTIVA
Esc.: 1/50



K2.2.2



VISTA SUPERIOR
Esc.: 1/50

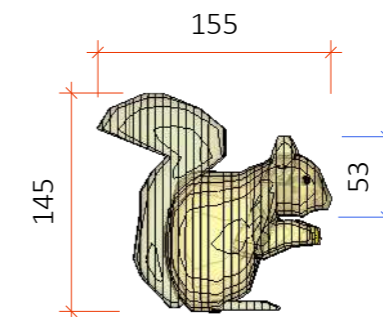

K2.2.2



VISTA LATERAL
Esc.: 1/50

ESQUILO EM PÉ

EXECUTAR
3 UNIDADES;



ARQUITETA:

GISELLE MOTTA DE PAULA
CAU A76832-4

RESPONSÁVEL TÉCNICO:

ELISEU SILVA GARCIA
CREA 13849 GO

PROPRIETÁRIO:

ORGANIZAÇÃO DAS
VOLUNTÁRIAS DE GOIÁS

Av. T-14, 249 - St. Bueno,
Goânia - GO, 74230-130

DETALHAMENTO

**K - FLORESTA
ENCANTADA**

ETAPA DE PROJETO:

PROJETO EXECUTIVO

DATA: maio 21, 2024

ARQUIVO:

R01-NATAL DO BEM OVG

REPRESENTAÇÃO TÉCNICA:

ISABELLY F. LACERDA

***CONFERIR MEDIDAS
NO LOCAL**

OBSERVAÇÃO: VER
NOTAS TÉCNICAS AO
FINAL DO
DOCUMENTO PARA
EXECUÇÃO DAS
PEÇAS E
ESTRUTURAS
DETALHADAS

PRANCHA:

K3

ÁRVORE ESTILIZADA

- Árvore em festão na cor verde; com aplicação de cordão LED blindado na cor branco quente

Espaçar LEDs 8cm entre si.

- TOTAL 8 UNIDADES

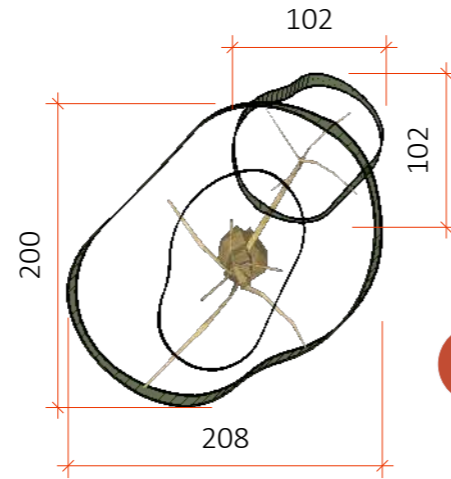

K3

VISTA SUPERIOR
Esc.: 1/50

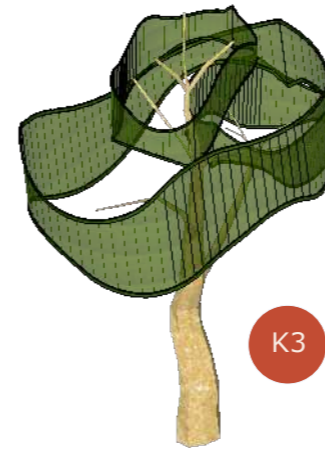

K3

VISTA PERSPECTIVA
Esc.: 1/50

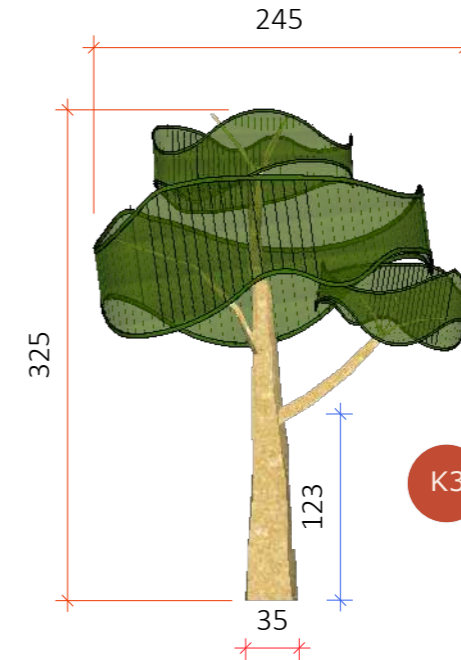

K3

VISTA FRONTAL
Esc.: 1/50

K4

PINHEIROS

- Pinheiros em festão na cor verde; com aplicação de cordão LED blindado na cor branco quente

Espaçar LEDs 8cm entre si.

- TOTAL 10 UNIDADES



PERSPECTIVA
Esc.: 1/50

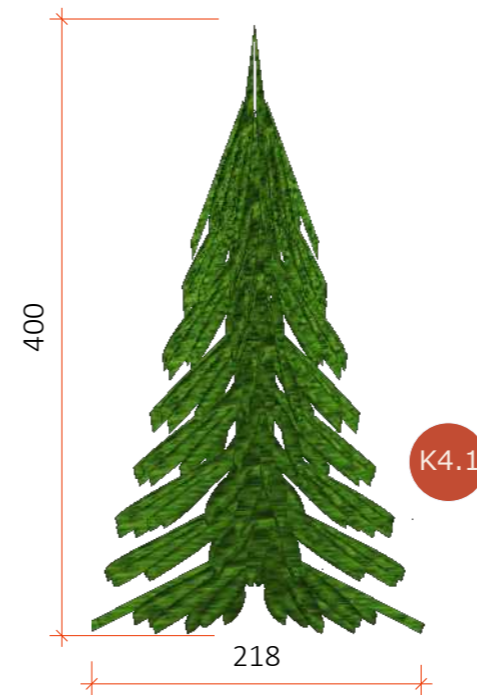

K4.1

VISTA FRONTAL
PINHEIRO DE FESTÃO
ILUMINADO- 4m de
altura
EXECUTAR 5 UNIDADES;

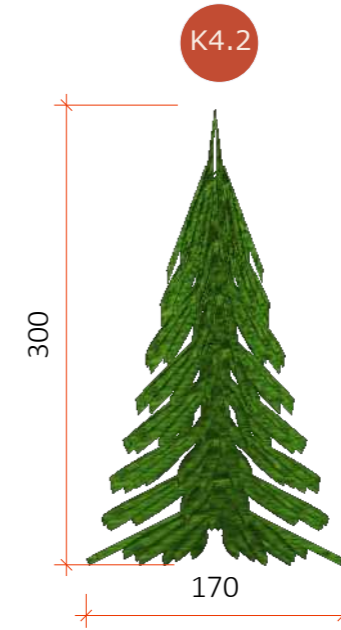

K4.2

VISTA FRONTAL
PINHEIRO DE FESTÃO
ILUMINADO- 3m de
altura
EXECUTAR 5 UNIDADES;

ARQUITETA:

GISELLE MOTTA DE PAULA
CAU A76832-4

RESPONSÁVEL TÉCNICO:

ELISEU SILVA GARCIA
CREA 13849 GO

PROPRIETÁRIO:

ORGANIZAÇÃO DAS
VOLUNTÁRIAS DE GOIÁS

Av. T-14, 249 - St. Bueno,
Goiânia - GO, 74230-130

DETALHAMENTO

**K - FLORESTA
ENCANTADA**

ETAPA DE PROJETO:
PROJETO EXECUTIVO

DATA: maio 21, 2024

ARQUIVO:

R01-NATAL DO BEM OVG

REPRESENTAÇÃO TÉCNICA:

ISABELLY F. LACERDA

***CONFERIR MEDIDAS
NO LOCAL**

**OBSERVAÇÃO: VER
NOTAS TÉCNICAS AO
FINAL DO
DOCUMENTO PARA
EXECUÇÃO DAS
PEÇAS E
ESTRUTURAS
DETALHADAS**

PRANCHA:

K5 BOLAS DE TAMANHO DIFERENTES

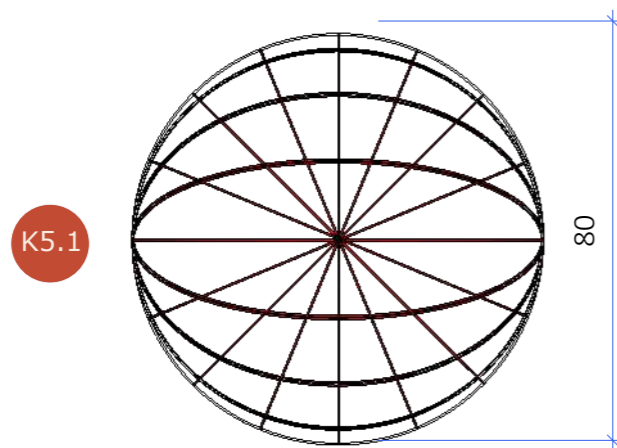

EXECUTAR 4 UNIDADES;

- Bola em estrutura metálica vazada contornada com cordão LED blindado na cor branco quente.

Espaçar LEDs 8cm em 5cm

-TOTAL 18 UNIDADES

LEGENDA



Símbolo	Especificação
x1	indicação de peça/estrutura



EXECUTAR 7 UNIDADES;

- Bola natalina em estrutura metálica preenchida com festão na cor indicada (verde). Aplicar cordão LED blindado nos festões com luzes na mesma cor dos festões. Detalhe no topo na cor dourado.

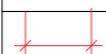
LEGENDA

Símbolo	Especificação
	COTAS GERAIS
	COTAS SECUNDÁRIAS



EXECUTAR 7 UNIDADES;

- Bola natalina em estrutura metálica preenchida com festão na cor indicada (vermelho). Aplicar cordão LED blindado nos festões com luzes na mesma cor dos festões. Detalhe no topo na cor dourado.

ARQUITETA:

GISELLE MOTTA DE PAULA
CAU A76832-4

RESPONSÁVEL TÉCNICO:

ELISEU SILVA GARCIA
CREA 13849 GO

PROPRIETÁRIO:

ORGANIZAÇÃO DAS
VOLUNTÁRIAS DE GOIÁS

Av. T-14, 249 - St. Bueno,
Goânia - GO, 74230-130

DETALHAMENTO

**K - FLORESTA
ENCANTADA**

ETAPA DE PROJETO:

PROJETO EXECUTIVO

DATA: maio 21, 2024

ARQUIVO:

R01-NATAL DO BEM OVG

REPRESENTAÇÃO TÉCNICA:

ISABELLY F. LACERDA

***CONFERIR MEDIDAS
NO LOCAL**

OBSERVAÇÃO: VER
NOTAS TÉCNICAS AO
FINAL DO
DOCUMENTO PARA
EXECUÇÃO DAS
PEÇAS E
ESTRUTURAS
DETALHADAS

PRANCHA:

K6

LETREIRO LUMINOSO- NATAL DO BEM

- Letreiros com base em estrutura metálica com cordão de led blindado na cor branco quente, em todas as faces aplicar tela de PVC NET na cor dourada. Contornar as letras com neon na cor branco quente

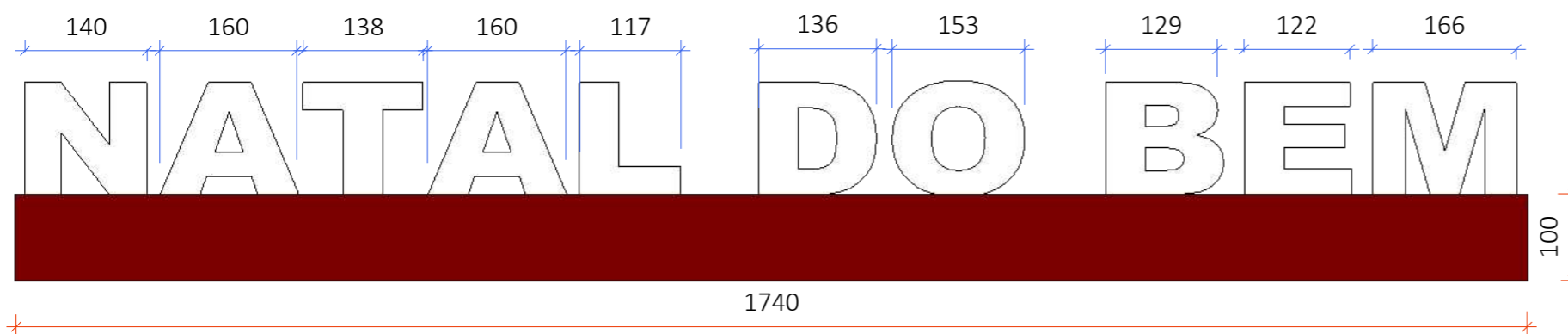

VISTA FRONTAL

Esc.: 1/75

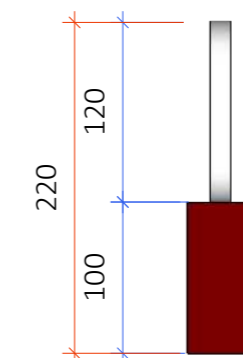

VISTA LATERAL

Esc.: 1/50

K7

LETREIRO LUMINOSO-OVG

- Letreiros com base em estrutura metálica com cordão de led blindado na cor branco quente, em todas as faces aplicar tela de PVC NET na cor dourada. Contornar as letras com neon na cor branco quente

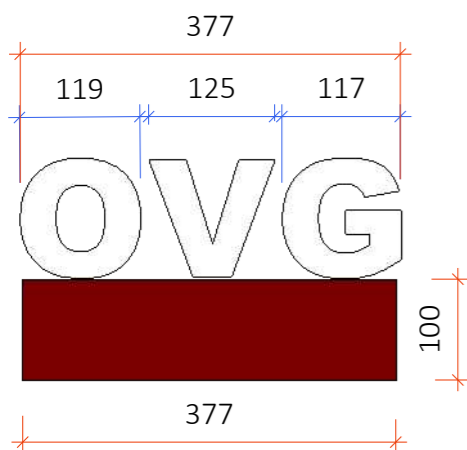

VISTA FRONTAL

Esc.: 1/75

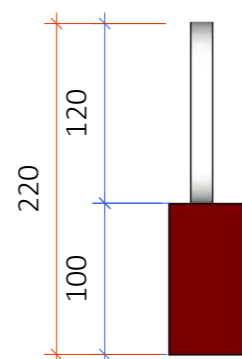

VISTA LATERAL

Esc.: 1/50

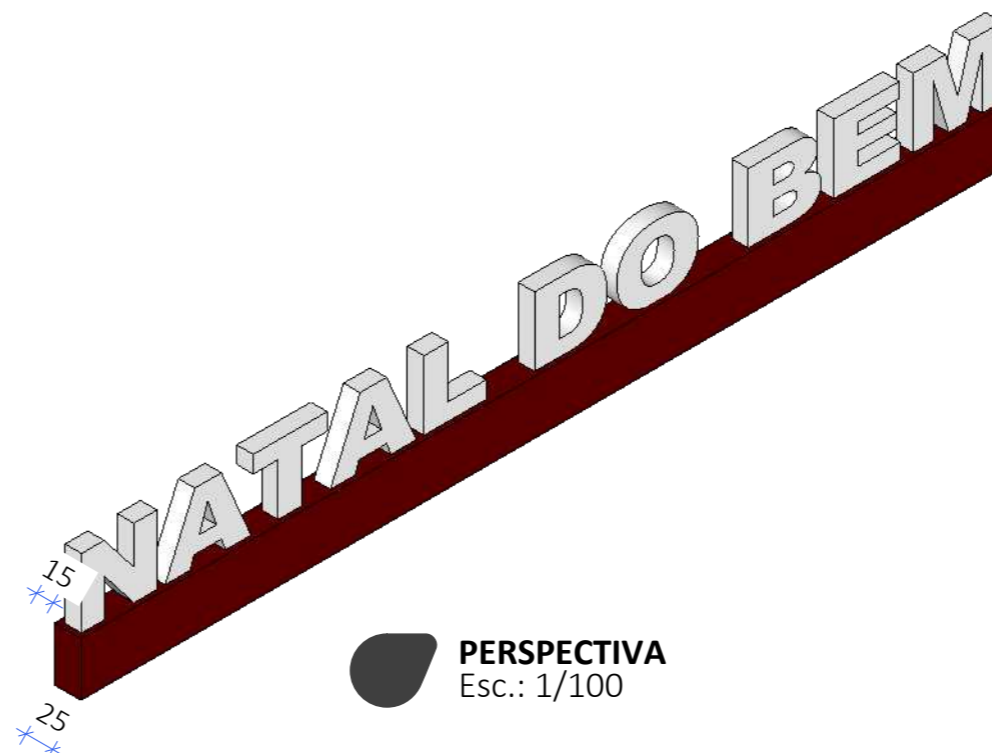

PERSPECTIVA

Esc.: 1/100

LEGENDA

Símbolo	Especificação
	COTAS GERAIS
	COTAS SECUNDÁRIAS

LEGENDA

Símbolo	Especificação
	indicação de peça/estrutura



ARQUITETA:

GISELLE MOTTA DE PAULA
CAU A76832-4

RESPONSÁVEL TÉCNICO:

ELISEU SILVA GARCIA
CREA 13849 GO

PROPRIETÁRIO:

ORGANIZAÇÃO DAS
VOLUNTÁRIAS DE GOIÁS

Av. T-14, 249 - St. Bueno,
Goiânia - GO, 74230-130

DETALHAMENTO

K - FLORESTA
ENCANTADA

ETAPA DE PROJETO:

PROJETO EXECUTIVO

DATA: maio 21, 2024

ARQUIVO:

R01-NATAL DO BEM OVG

REPRESENTAÇÃO TÉCNICA:

ISABELLY F. LACERDA

***CONFERIR MEDIDAS
NO LOCAL**

OBSERVAÇÃO: VER
NOTAS TÉCNICAS AO
FINAL DO
DOCUMENTO PARA
EXECUÇÃO DAS
PEÇAS E
ESTRUTURAS
DETALHADAS

PRANCHA:

66

ARQUITETA:

GISELLE MOTTA DE PAULA
CAU A76832-4

RESPONSÁVEL TÉCNICO:

ELISEU SILVA GARCIA
CREA 13849 GO

PROPRIETÁRIO:

ORGANIZAÇÃO DAS
VOLUNTÁRIAS DE GOIÁS

Av. T-14, 249 - St. Bueno,
Goiania - GO, 74230-130

DETALHAMENTO

**K - FLORESTA
ENCANTADA**

ETAPA DE PROJETO:
PROJETO EXECUTIVO

DATA: maio 21, 2024

ARQUIVO:

R01-NATAL DO BEM OVG

REPRESENTAÇÃO TÉCNICA:

ISABELLY F. LACERDA

***CONFERIR MEDIDAS
NO LOCAL**

OBSERVAÇÃO: VER
NOTAS TÉCNICAS AO
FINAL DO
DOCUMENTO PARA
EXECUÇÃO DAS
PEÇAS E
ESTRUTURAS
DETALHADAS

PRANCHA:

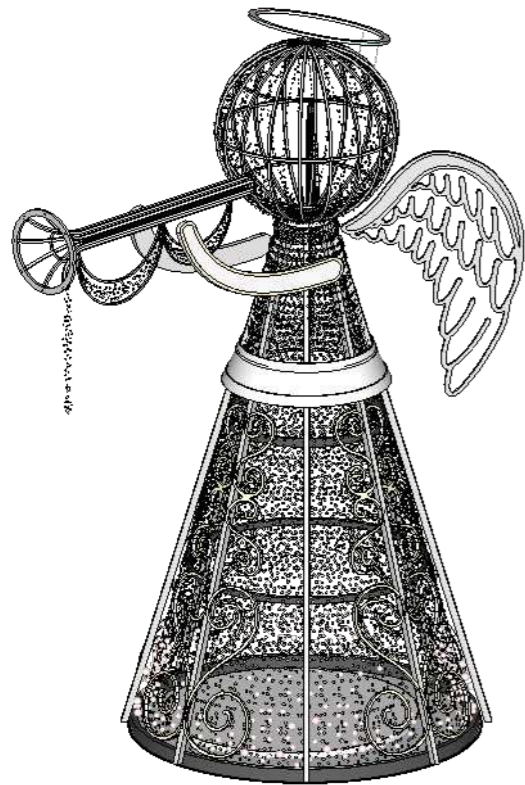

VISTA PERSPECTIVA

Esc.: 1/50

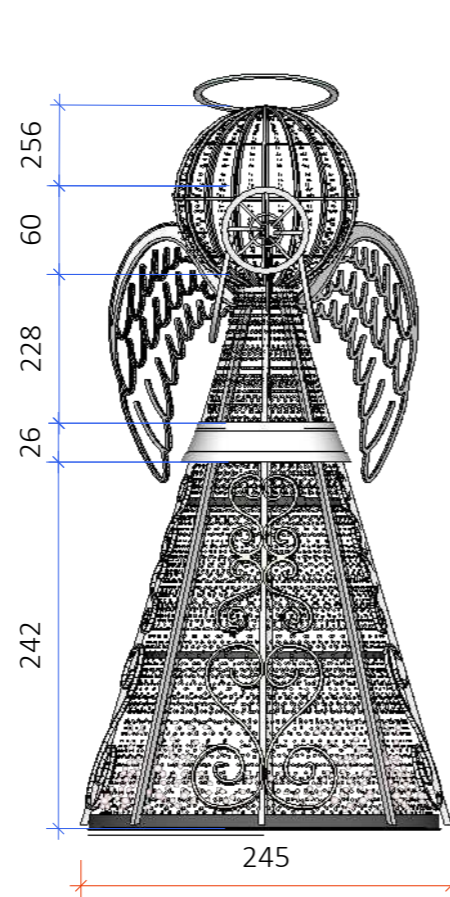

VISTA FRONTAL

Esc.: 1/50

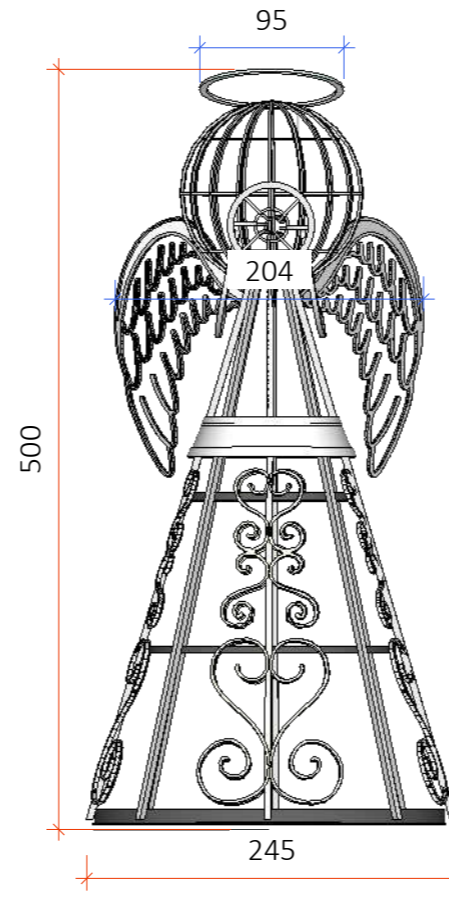

**VISTA FRONTAL - ESTRUTURA
SEM LUZES**

Esc.: 1/50

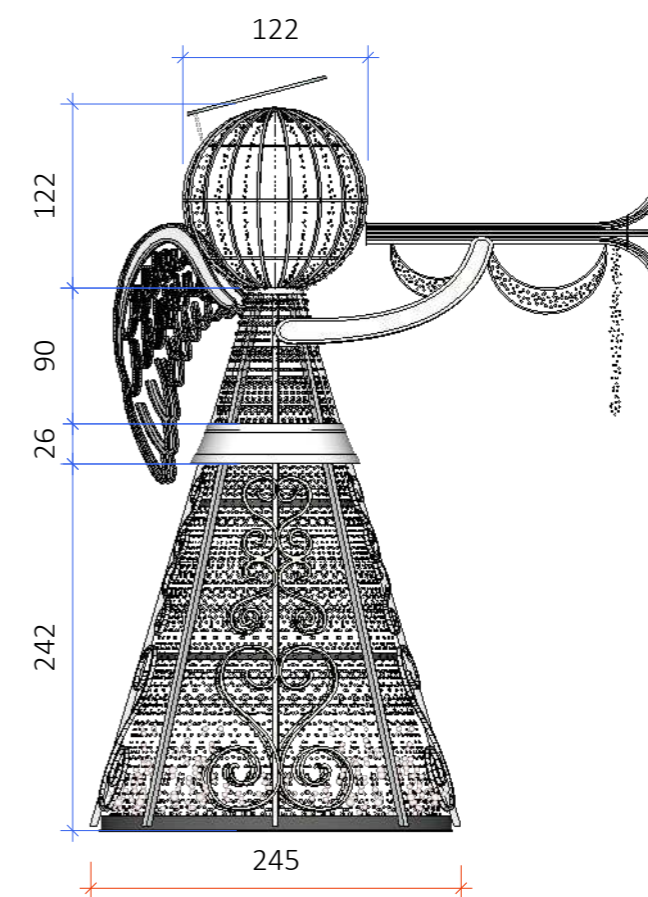

VISTA LATERAL

Esc.: 1/50

K8

ANJOS

- Estrutura metálica na cor dourada;
- Preencher estrutura do corpo e cabeça com cordão LED blindado na cor branco quente;
- Contornar peças metálicas do corpo e cabeça com cordão LED blindado na cor branco quente.

OBS.: *Espaçar LEDs de 8cm em 8cm*



DETALHE ASA

Esc.: 1/30

CONTORNAR E PREENCHER
ESTRUTURA COM MANGUEIRA LED
BLINDADO NA BRANCO.

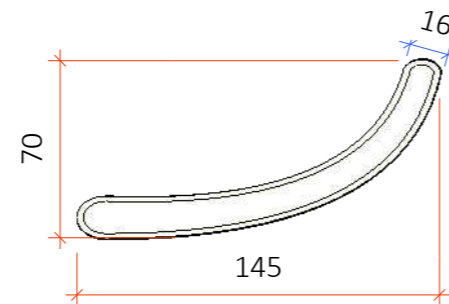

DETALHE BRAÇO

Esc.: 1/30

EXECUTAR 2 UNIDADES PARA CADA ANJO EM SERRALHERIA, E CONTORNAR PEÇA COM MANGUEIRA LED BLINDADO NA COR BRANCO QUENTE.

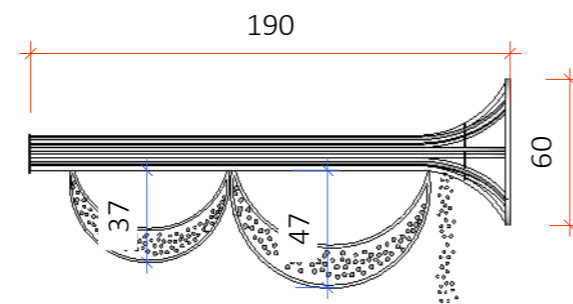

DETALHE ASA

Esc.: 1/30

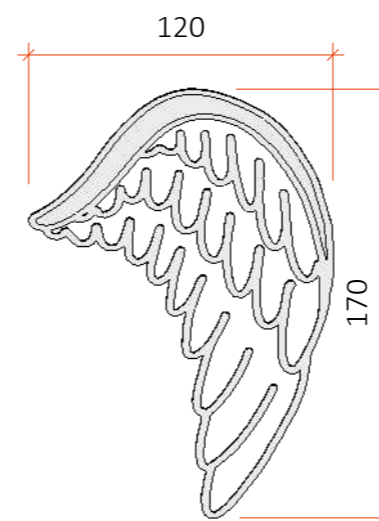

DETALHE ASA

Esc.: 1/30

PEÇA VAZADA, EXECUTAR 2 UNIDADES PARA CADA ANJO EM SERRALHERIA, E CONTORNAR PEÇA COM MANGUEIRA DE LED BLINDADO NA COR BRANCO QUENTE.

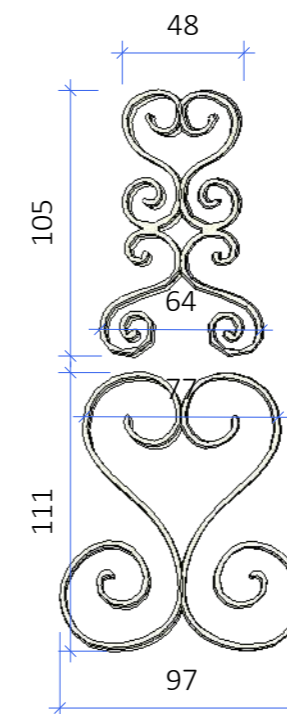

**DETALHE PEÇA EM FORMA DE
CORACÃO**

Esc.: 1/30

EXECUTAR 4 UNIDADES PARA CADA ANJO EM SERRALHERIA, E CONTORNAR PEÇA COM MANGUEIRA DE LED BLINDADO NA COR BRANCO.

LEGENDA

Símbolo	Especificação
	COTAS GERAIS
	COTAS SECUNDÁRIAS



LEGENDA-PEÇAS/ESTRUTURAS DETALHADAS

Espaço	Cód	Peças/estrutura	Prancha
ESPAÇO MUNDO ENCANTADO	L1	Pórtico de acesso	71
	L2	Árvore de borboleta	71
	L3	Borboletas	72
	L4	Cogumelos	72
	L5	Joaninhas	73
	L6	Caixa de presente-Labirintos	74
	L7	Caixa de presente-enfeites	75
	L8	Árvore da vida	75
	L9	Raposa com Pedras	76
	L10	Pinheiros Variados	76
	L11	Carruagem com papai e mamãe Noeis	77
	L12	Piso	67



ARQUITETA:

GISELLE MOTTA DE PAULA
CAU A76832-4

RESPONSÁVEL TÉCNICO:

ELISEU SILVA GARCIA
CREA 13849 GO

PROPRIETÁRIO:

ORGANIZAÇÃO DAS
VOLUNTÁRIAS DE GOIÁS

Av. T-14, 249 - St. Bueno,
Goiânia - GO, 74230-130

PLANTA BAIXA
ESPAÇO
L-MUNDO ENCANTADO

ETAPA DE PROJETO:
PROJETO EXECUTIVO

DATA: junho 3, 2024

ARQUIVO:

R01-NATAL DO BEM OVG

REPRESENTAÇÃO TÉCNICA:
ISABELLY F. LACERDA
VINICIUS CERQUEIRA B. BASTOS

***CONFERIR MEDIDAS
NO LOCAL**

OBSERVAÇÃO: VER
NOTAS TÉCNICAS AO
FINAL DO
DOCUMENTO PARA
EXECUÇÃO DAS
PEÇAS E
ESTRUTURAS
DETALHADAS

PRANCHA:

LEGENDA

Símbolo	Especificação
	Piso em grama sintética 1,2 cm de altura. A= 570,52 m
	indicação de peça/estrutura
	indicação de vista de fachada



ARQUITETA:

GISELLE MOTTA DE PAULA
CAU A76832-4

RESPONSÁVEL TÉCNICO:

ELISEU SILVA GARCIA
CREA 13849 GO

PROPRIETÁRIO:

ORGANIZAÇÃO DAS
VOLUNTÁRIAS DE GOIÁS

Av. T-14, 249 - St. Bueno,
Goânia - GO, 74230-130

PERSPECTIVA-ESPAÇO

L-MUNDO ENCANTADO

ETAPA DE PROJETO:

PROJETO EXECUTIVO

DATA: junho 3, 2024

ARQUIVO:

R01-NATAL DO BEM OVG

REPRESENTAÇÃO TÉCNICA:

ISABELLY F. LACERDA

VINICIUS CERQUEIRA B. BASTOS

***CONFERIR MEDIDAS
NO LOCAL**

OBSERVAÇÃO: VER
NOTAS TÉCNICAS AO
FINAL DO
DOCUMENTO PARA
EXECUÇÃO DAS
PEÇAS E
ESTRUTURAS
DETALHADAS

PRANCHA:

68

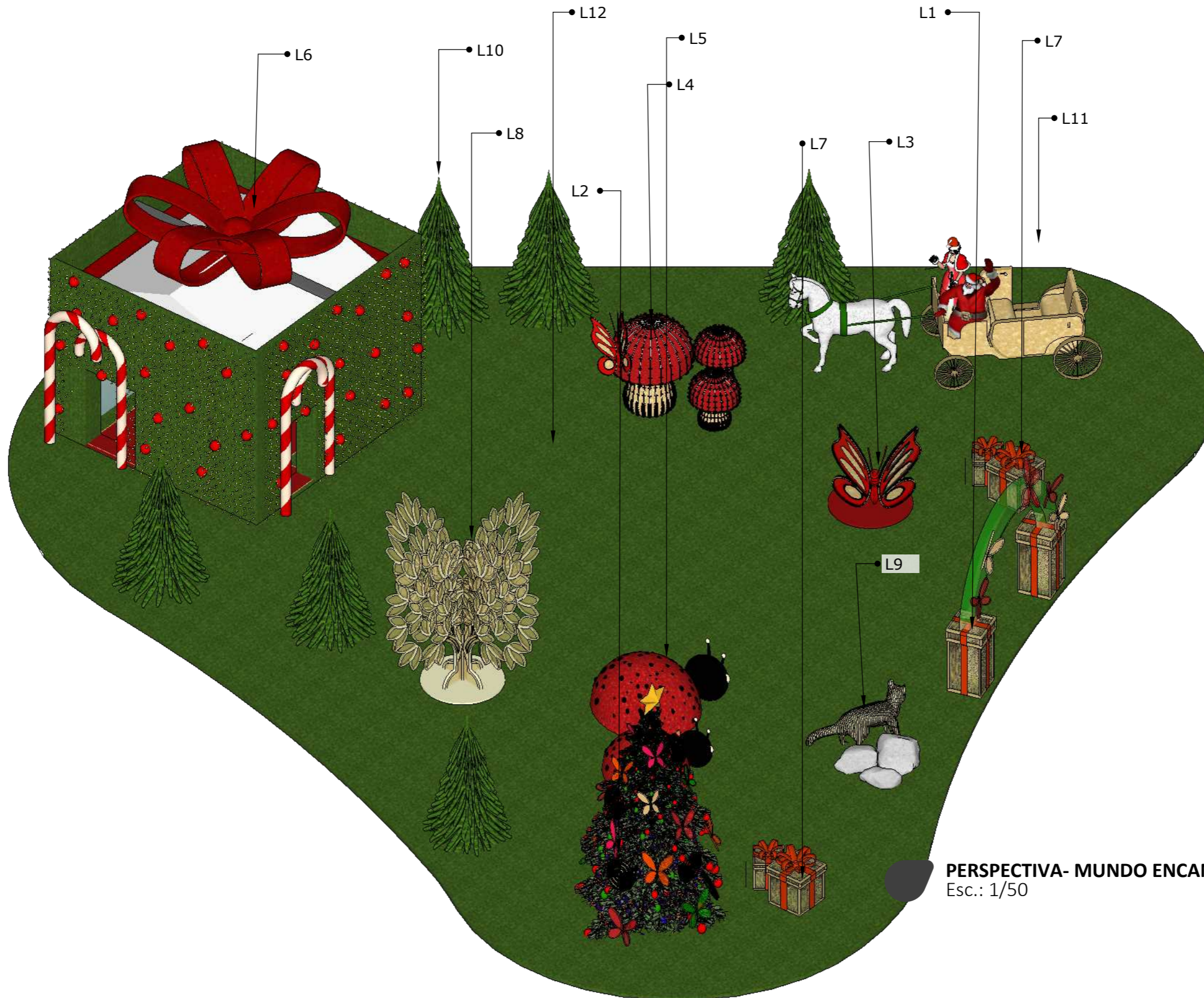

PERSPECTIVA- MUNDO ENCANTADO
Esc.: 1/50

LEGENDA

Símbolo	Especificação
	Piso em grama sintética 1,2 cm de altura. A= 570,52 m
	indicação de peça/estrutura
	indicação de vista de fachada

ARQUITETA:

GISELLE MOTTA DE PAULA
CAU A76832-4

RESPONSÁVEL TÉCNICO:

ELISEU SILVA GARCIA
CREA 13849 GO

PROPRIETÁRIO:

ORGANIZAÇÃO DAS
VOLUNTÁRIAS DE GOIÁS

Av. T-14, 249 - St. Bueno,
Goânia - GO, 74230-130



VISTA A- FRONTAL- MUNDO ENCANTADO

Esc.: 1/100

**VISTA A, B -ESPAÇO
L-MUNDO ENCANTADO**

ETAPA DE PROJETO:

PROJETO EXECUTIVO

DATA: junho 3, 2024

ARQUIVO:

R01-NATAL DO BEM OVG

REPRESENTAÇÃO TÉCNICA:

ISABELLY F. LACERDA

VINICIUS CERQUEIRA B. BASTOS

***CONFERIR MEDIDAS
NO LOCAL**

**OBSERVAÇÃO: VER
NOTAS TÉCNICAS AO
FINAL DO
DOCUMENTO PARA
EXECUÇÃO DAS
PEÇAS E
ESTRUTURAS
DETALHADAS**

PRANCHA:



VISTA B- LATERAL ESQUERDA- MUNDO ENCANTADO

Esc.: 1/100

ARQUITETA:

GISELLE MOTTA DE PAULA
CAU A76832-4

RESPONSÁVEL TÉCNICO:

ELISEU SILVA GARCIA
CREA 13849 GO

PROPRIETÁRIO:

ORGANIZAÇÃO DAS
VOLUNTÁRIAS DE GOIÁS

Av. T-14, 249 - St. Bueno,
Goânia - GO, 74230-130

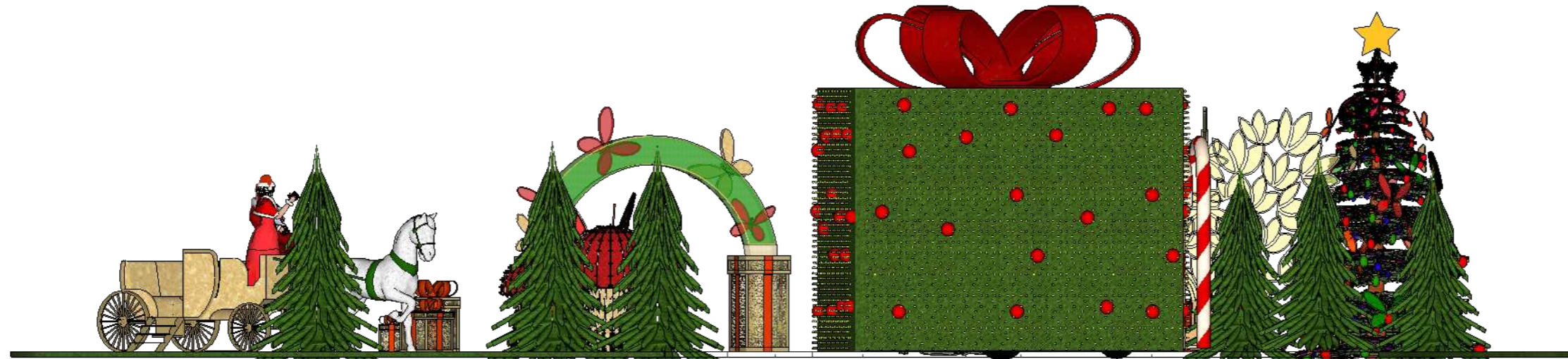

VISTA C- POSTERIOR- MUNDO ENCANTADO

Esc.: 1/100

**VISTA C, D -ESPAÇO
L-MUNDO ENCANTADO**

ETAPA DE PROJETO:

PROJETO EXECUTIVO

DATA: junho 3, 2024

ARQUIVO:

R01-NATAL DO BEM OVG

REPRESENTAÇÃO TÉCNICA:

ISABELLY F. LACERDA

VINICIUS CERQUEIRA B. BASTOS

***CONFERIR MEDIDAS
NO LOCAL**

OBSERVAÇÃO: VER
NOTAS TÉCNICAS AO
FINAL DO
DOCUMENTO PARA
EXECUÇÃO DAS
PEÇAS E
ESTRUTURAS
DETALHADAS

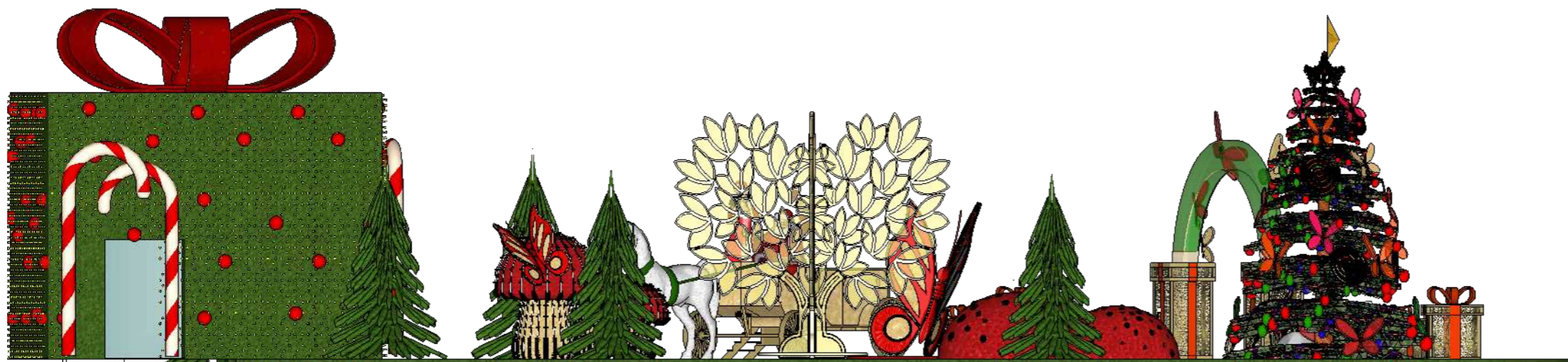

VISTA D- LATERAL DIREITA- MUNDO ENCANTADO

Esc.: 1/100

PRANCHA:

ARQUITETA:

GISELLE MOTTA DE PAULA
CAU A76832-4

RESPONSÁVEL TÉCNICO:

ELISEU SILVA GARCIA
CREA 13849 GO

PROPRIETÁRIO:

ORGANIZAÇÃO DAS
VOLUNTÁRIAS DE GOIÁS

Av. T-14, 249 - St. Bueno,
Goiânia - GO, 74230-130

DETALHAMENTOS-
ESPAÇO
L-MUNDO ENCANTADO

ETAPA DE PROJETO:
PROJETO EXECUTIVO

DATA: junho 3, 2024

ARQUIVO:

R01-NATAL DO BEM OVG

REPRESENTAÇÃO TÉCNICA:
ISABELLY F. LACERDA
VINICIUS CERQUEIRA B. BASTOS

***CONFERIR MEDIDAS
NO LOCAL**

**OBSERVAÇÃO: VER
NOTAS TÉCNICAS AO
FINAL DO
DOCUMENTO PARA
EXECUÇÃO DAS
PEÇAS E
ESTRUTURAS
DETALHADAS**

PRANCHA:

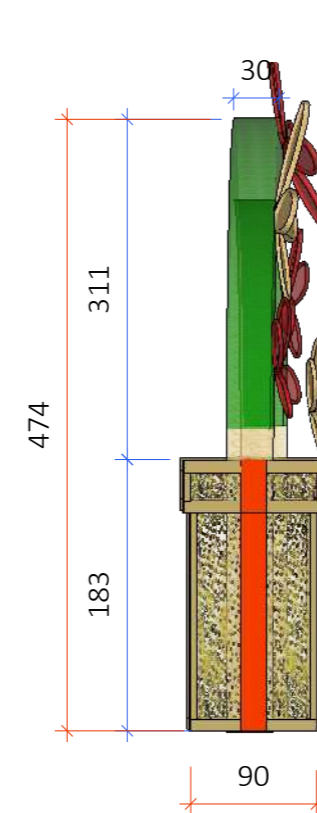
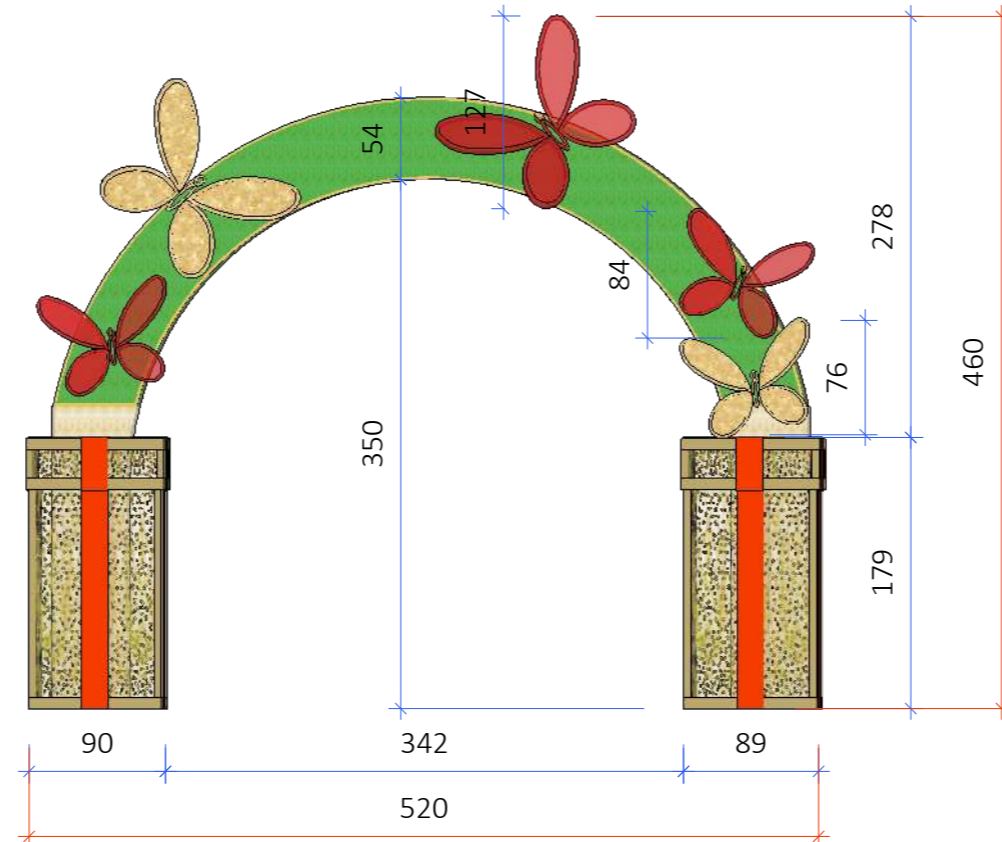
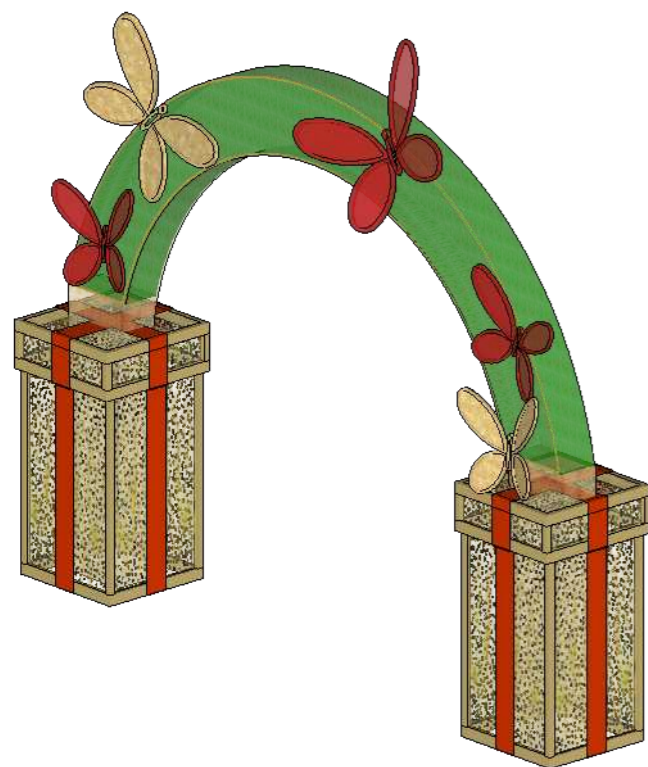

VISTA FRONTAL

Esc.: 1/50

VISTA LATERAL

Esc.: 1/50

PÓRTICO DE ENTRADA

- Pórtico de entrada feito em estrutura metálica e revestida com festão e cordão de led blindado.
- Preencher o arco com cordão de LED blindado na cor verde. Aplicar cordão de LED blindado nos festoes da base de presente do pórtico em formato de presentes, com luzes nas cores indicadas nas imagens.
- Aplicação de borboletas nas medidas indicadas em tons de vermelho e dourado preenchidas com festão e cordão de led blindado (5 unidades)

OBS.: Espaçar LEDs de 8cm em 8cm



ÁRVORE BORBOLETA

- Árvore borboleta em festão na cor verde; com aplicação de cordão LED blindado na cor branco quente.
- Borboleta feita em metalon e preenchida com cordão LED blindado. Com contornos em fita led nas cores indicadas nas imagens.

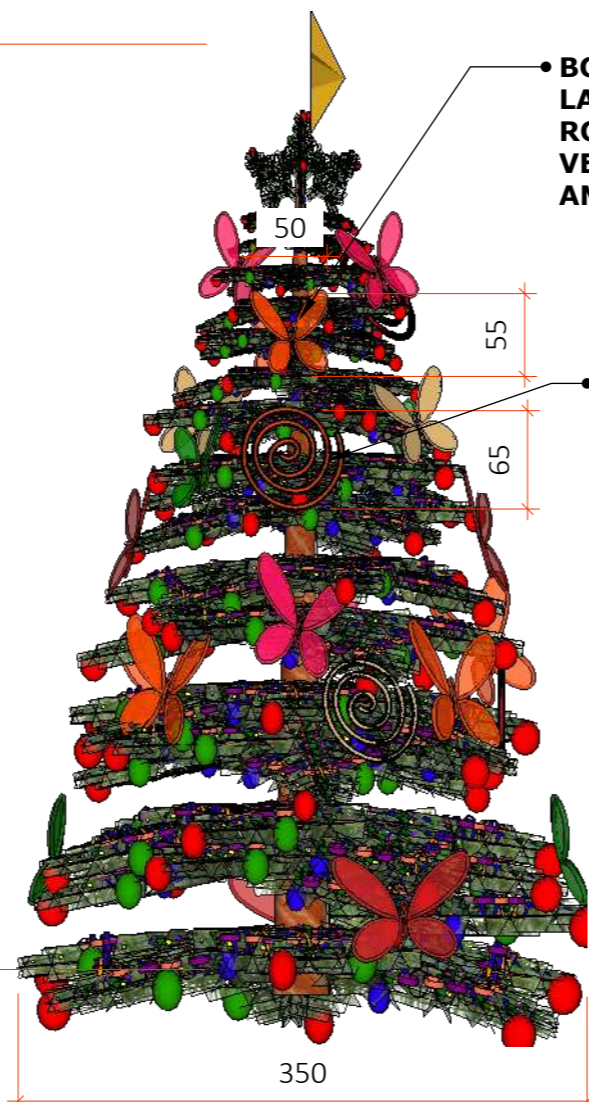

VISTA FRONTAL

Esc.: 1/50

- **BORBOLETAS 55x50CM (24 UNIDADES NO TOTAL)**
LARANJA 6
ROSA 6
VERMELHO 6
AMARELO 6

- **ESPIRAL d=60cm (12 UNIDADES NO TOTAL)**

- VERMELHO 6 UNIDADES
- AMARELO 3 UNIDADES
- LARANJADO 3 UNIDADES

LEGENDA

Símbolo	Especificação
	COTAS GERAIS
	COTAS SECUNDÁRIAS



VISTA LATERAL

Esc.: 1/50

L1

L2

ARQUITETA:

GISELLE MOTTA DE PAULA
CAU A76832-4

RESPONSÁVEL TÉCNICO:

ELISEU SILVA GARCIA
CREA 13849 GO

PROPRIETÁRIO:

ORGANIZAÇÃO DAS
VOLUNTÁRIAS DE GOIÁS

Av. T-14, 249 - St. Bueno,
Goânia - GO, 74230-130

DETALHAMENTOS-
ESPAÇO
L-MUNDO ENCANTADO

ETAPA DE PROJETO:
PROJETO EXECUTIVO

DATA: junho 3, 2024

ARQUIVO:

R01-NATAL DO BEM OVG

REPRESENTAÇÃO TÉCNICA:

ISABELLY F. LACERDA
VINICIUS CERQUEIRA B. BASTOS

***CONFERIR MEDIDAS
NO LOCAL**

OBSERVAÇÃO: VER
NOTAS TÉCNICAS AO
FINAL DO
DOCUMENTO PARA
EXECUÇÃO DAS
PEÇAS E
ESTRUTURAS
DETALHADAS

PRANCHA:

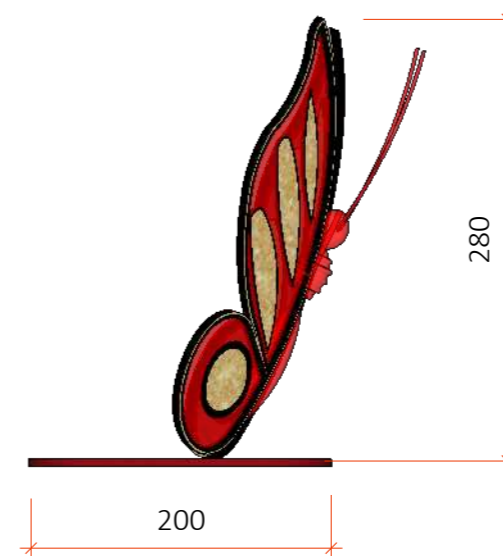
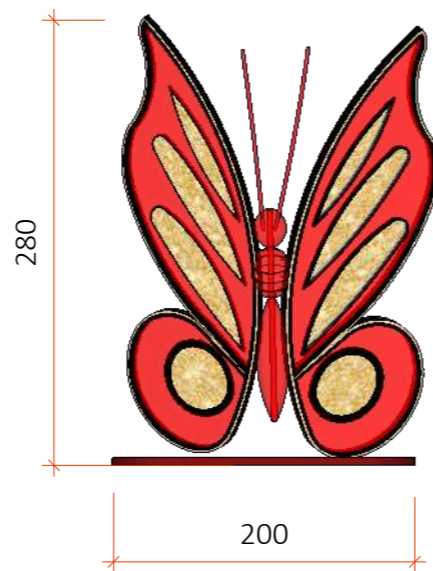

BORBOLETA

L3

- Borboleta feita em metalon na cor dourada, estrutura vazada contornada e preenchida com cordão LED blindado na cor branco quente.

- Aplicar acabamentos em metal ou fibra de vidro em olhos, nariz, boca e outros detalhes relevantes para melhor identificação das peças.

VISTA FRONTAL

Esc.: 1/50

VISTA LATERAL

Esc.: 1/50

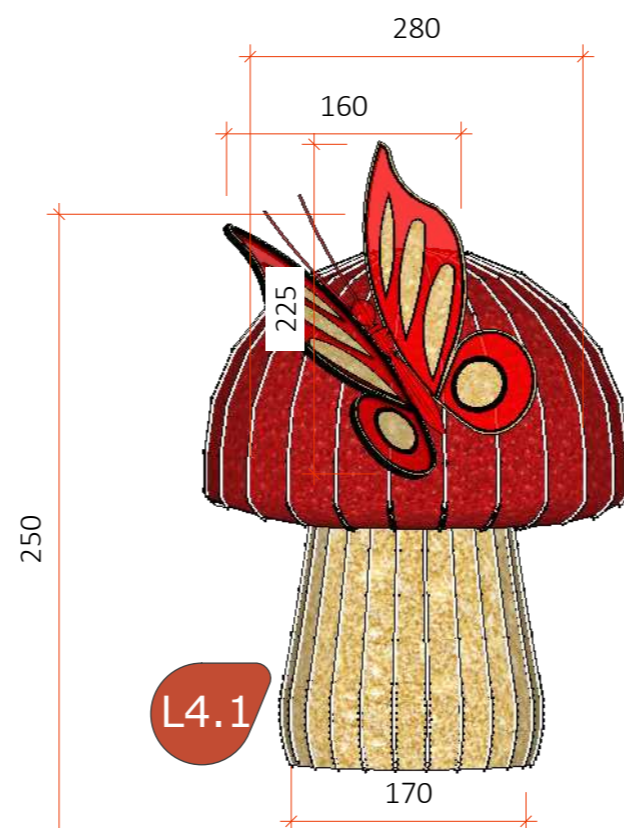

L4.1

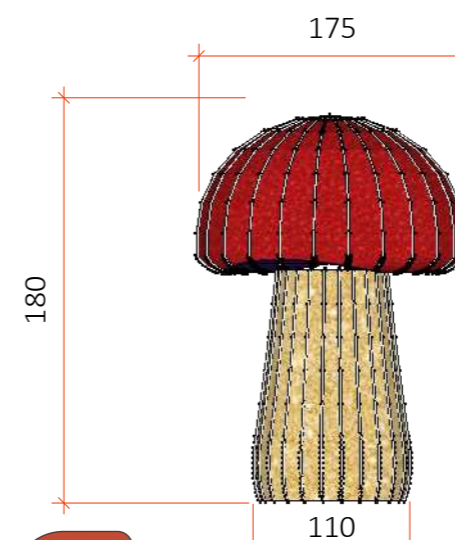

L4.2

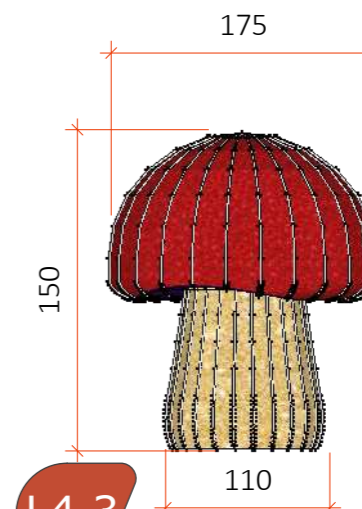

L4.3

VISTA FRONTAL

Esc.: 1/50

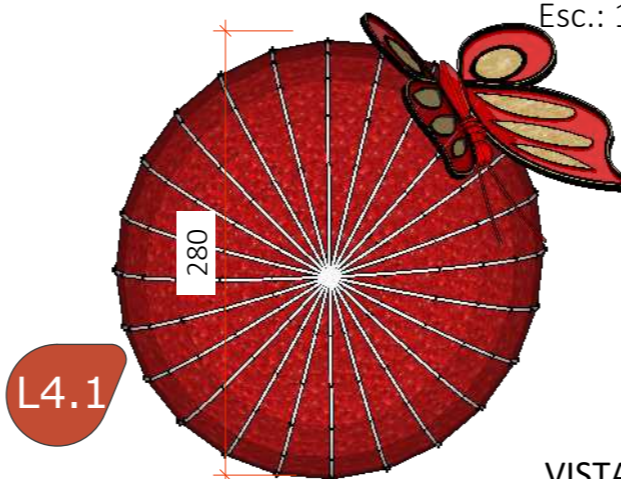

L4.1

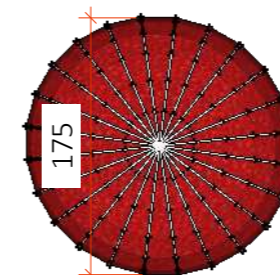

L4.2



L4.3

VISTA SUPERIOR

Esc.: 1/50

COGUMELOS

L4

- Cogumelo feito em estrutura metálica e revestida com festão e cordão de led blindado.
- Aplicação de borboleta em estrutura metálica preenchida com festão e cordão de led blindado nas cores indicadas



L5

JOANINHA

- Joaninha feita em estrutura metálica e revestida com festão e cordão de led blindado.

-Aplicar acabamentos em metal ou fibra de vidro em olhos, nariz, boca e outros detalhes relevantes para melhor identificação das peças.

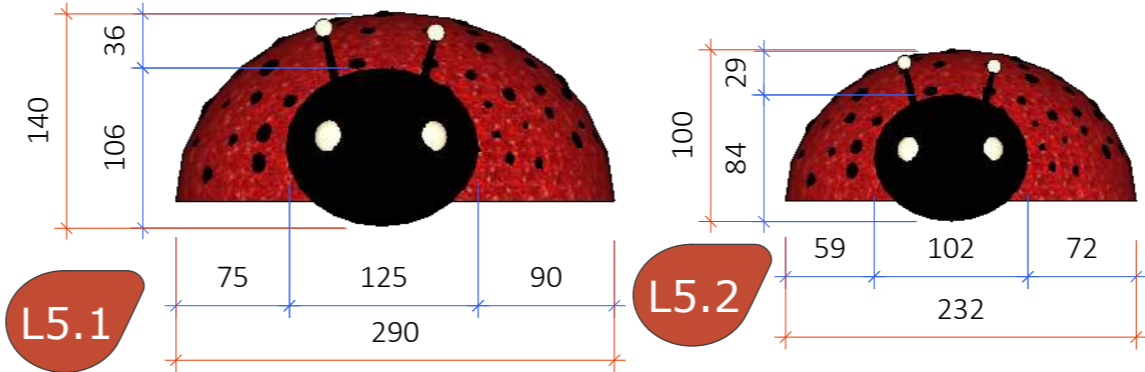

VISTA FRONTAL
Esc.: 1/50

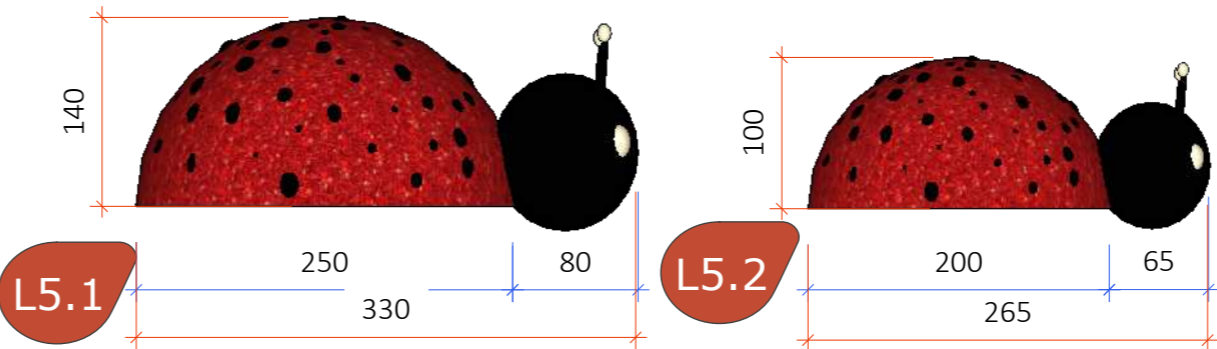

VISTA LATERAL
Esc.: 1/50

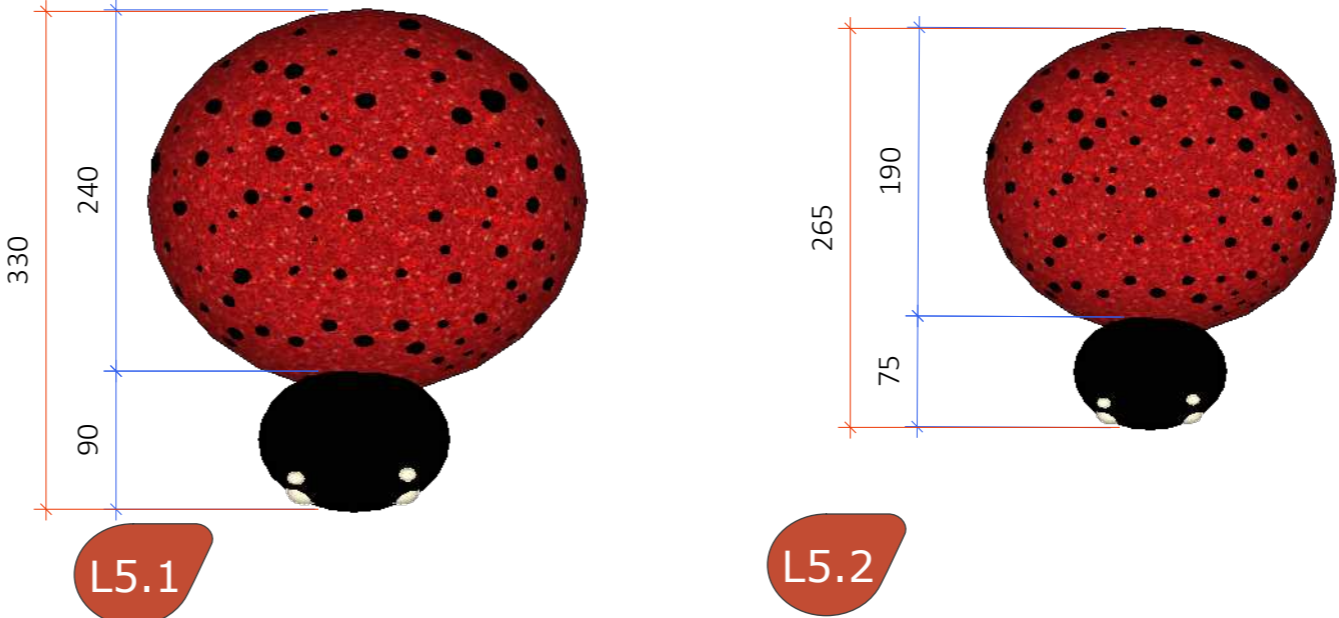

VISTA SUPERIOR
Esc.: 1/50

LEGENDA

Símbolo	Especificação
	COTAS GERAIS
	COTAS SECUNDÁRIAS



ARQUITETA:

GISELLE MOTTA DE PAULA
CAU A76832-4

RESPONSÁVEL TÉCNICO:

ELISEU SILVA GARCIA
CREA 13849 GO

PROPRIETÁRIO:

ORGANIZAÇÃO DAS
VOLUNTÁRIAS DE GOIÁS

Av. T-14, 249 - St. Bueno,
Goânia - GO, 74230-130

DETALHAMENTOS-
ESPAÇO
L-MUNDO ENCANTADO

ETAPA DE PROJETO:
PROJETO EXECUTIVO

DATA: junho 3, 2024

ARQUIVO:

R01-NATAL DO BEM OVG

REPRESENTAÇÃO TÉCNICA:

ISABELLY F. LACERDA

VINICIUS CERQUEIRA B. BASTOS

***CONFERIR MEDIDAS
NO LOCAL**

OBSERVAÇÃO: VER
NOTAS TÉCNICAS AO
FINAL DO
DOCUMENTO PARA
EXECUÇÃO DAS
PEÇAS E
ESTRUTURAS
DETALHADAS

PRANCHA:

L6

CAIXA DE PRESENTE- LABIRINTO

- Caixa de presente feitas em estrutura metálica na cor dourada preenchidas com festão e cordão de LED blindado;

- Laço em festão vermelho. Fixar nos festoes cordoes de LED blindados com luzes na cor branco quente.

- Fachada com festão verde, com luzes e bolas vermelhas sobrepostas.

- Pirulitos feitos com fibras de vidro e pintado de vermelho e branco, conform a imagem ao lado.

INTERNO:

- Fixar espelho nas quatro laterais
 - Piso construído e acarpetado em grama sintética vermelha h=1,2mm no percurso e verde nos limites laterais. Prever rampa nos acessos

- Fixação de cascata de pingentes de cordões de led branco quente e bolas natalinas alternadas no percurso conforme indicação em planta

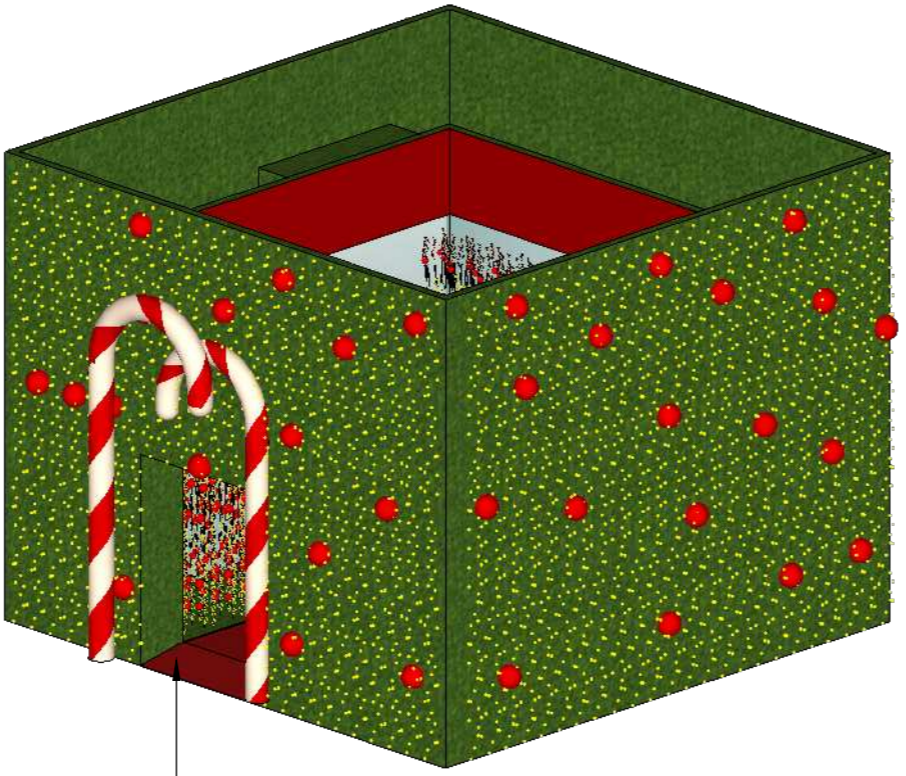

• Previsão de rampa para acesso ao piso interno construído h=10cm

VISTA FRONTAL
Esc.: 1/75

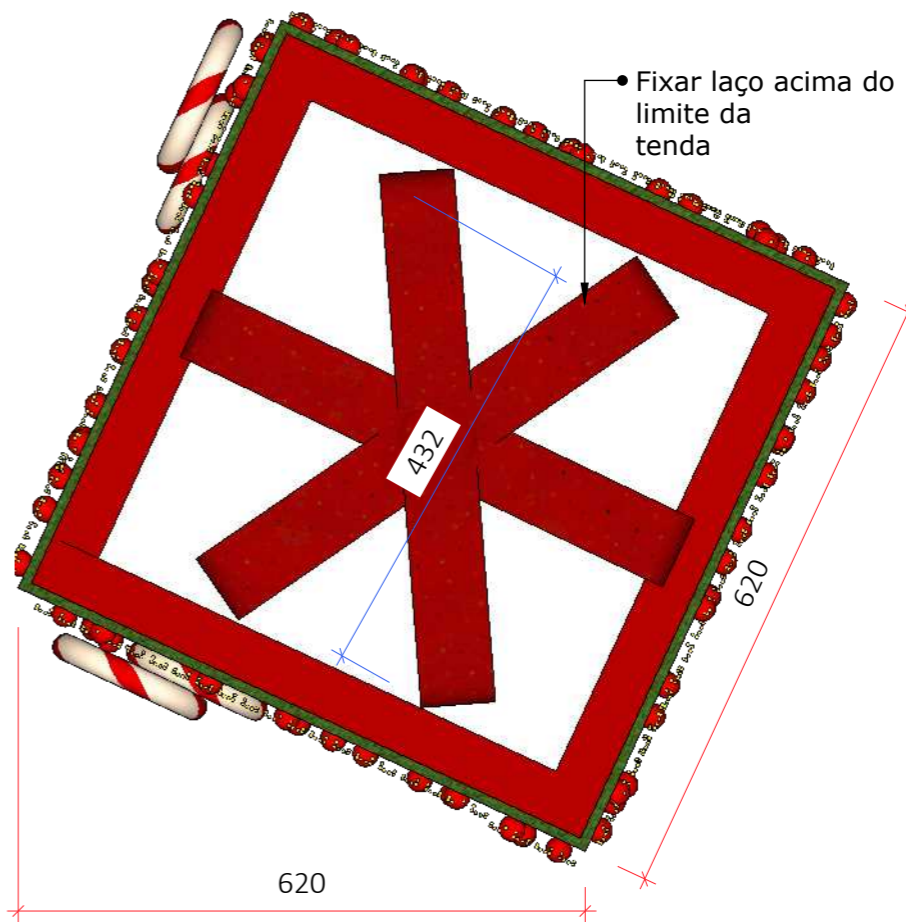

VISTA SUPERIOR
Esc.: 1/75

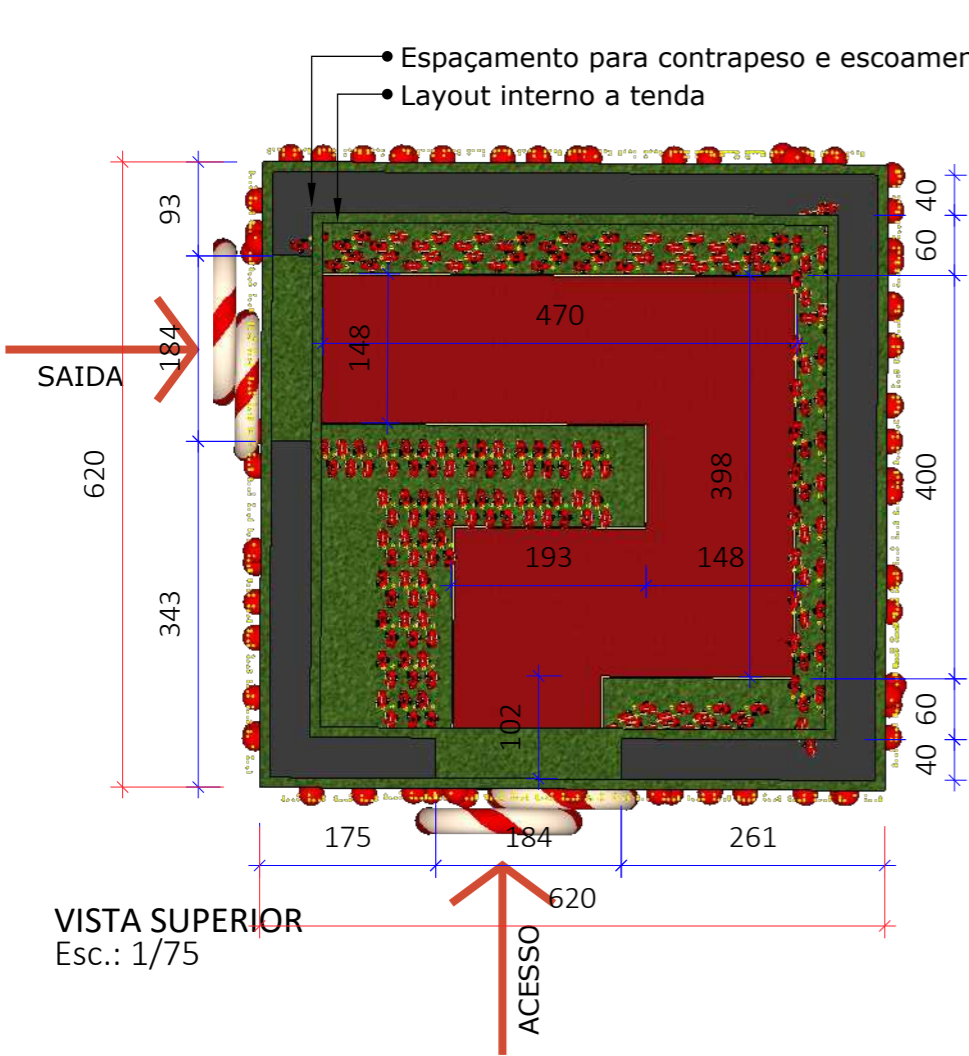

VISTA SUPERIOR
Esc.: 1/75

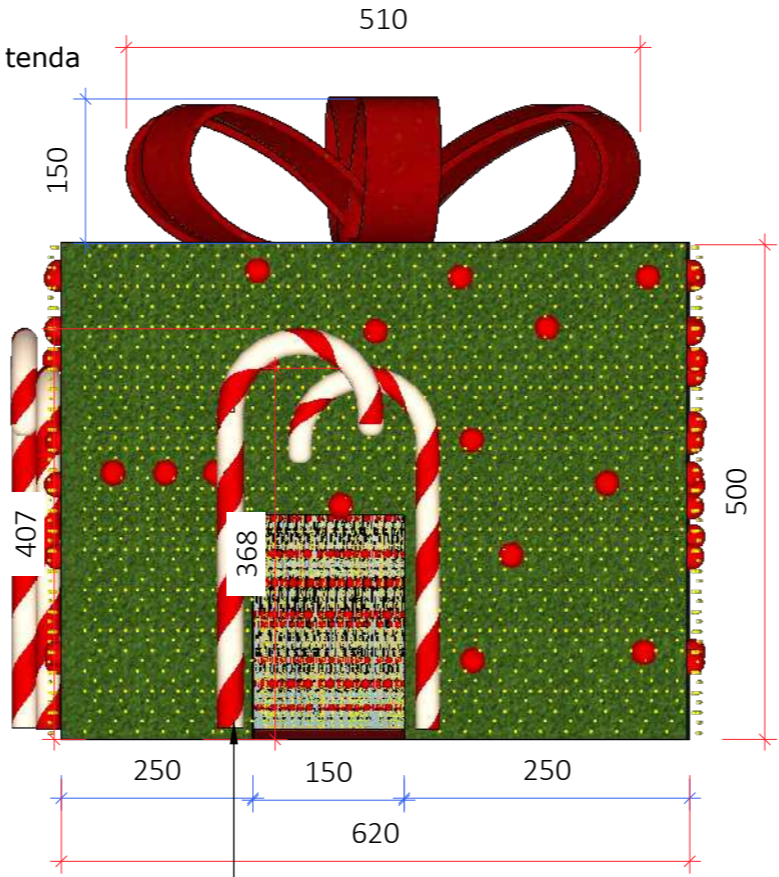

• 2 unidades de cada bengada

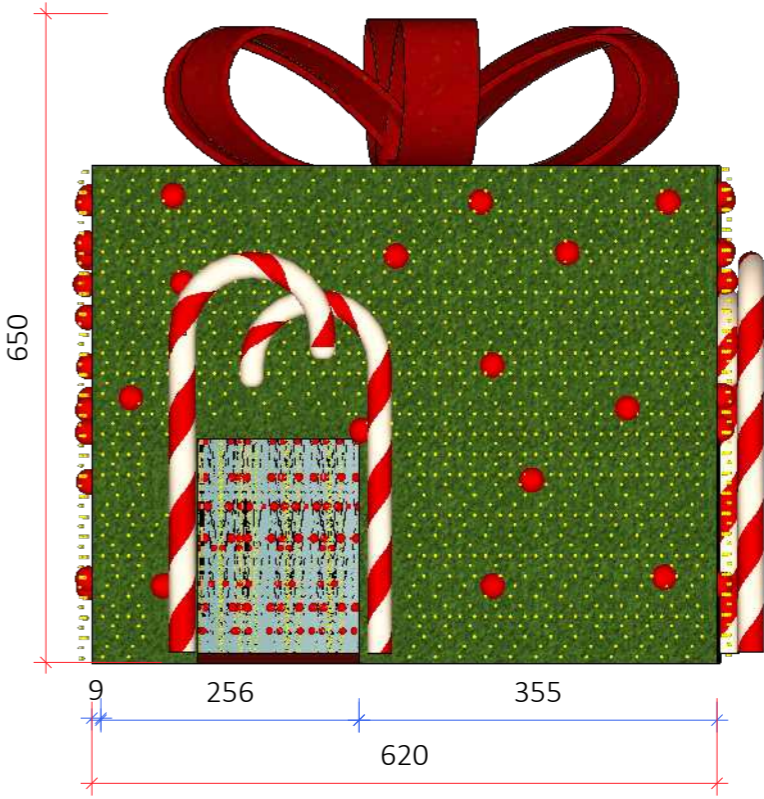

ARQUITETA:
 GISELLE MOTTA DE PAULA
 CAU A76832-4

RESPONSÁVEL TÉCNICO:
 ELISEU SILVA GARCIA
 CREA 13849 GO

PROPRIETÁRIO:
 ORGANIZAÇÃO DAS
 VOLUNTÁRIAS DE GOIÁS

Av. T-14, 249 - St. Bueno,
 Goiânia - GO, 74230-130

DETALHAMENTOS-ESPAÇO
L-MUNDO ENCANTADO

ETAPA DE PROJETO:
 PROJETO EXECUTIVO

DATA: junho 3, 2024
 ARQUIVO:
 R01-NATAL DO BEM OVG

REPRESENTAÇÃO TÉCNICA:
 ISABELLY F. LACERDA
 VINICIUS CERQUEIRA B. BASTOS

***CONFERIR MEDIDAS NO LOCAL**

OBSERVAÇÃO: VER NOTAS TÉCNICAS AO FINAL DO DOCUMENTO PARA EXECUÇÃO DAS PEÇAS E ESTRUTURAS DETALHADAS

PRANCHA:

L7

CAIXA DE PRESENTE- ENFEITES

- Caixa de presente, feita estrutura metálica com festão e cordão de led blindado;
- Laco também é feita em estrutura metálica, preenchimento com festão na cor verde.



LEGENDA

Símbolo	Especificação
	COTAS GERAIS
	COTAS SECUNDÁRIAS

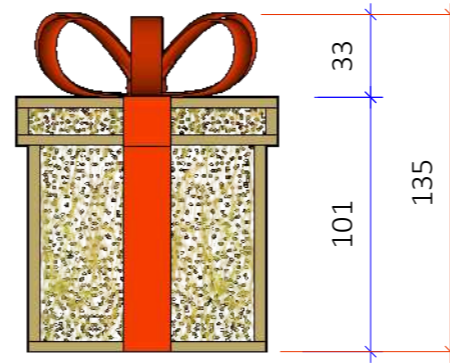

L7.1

VISTA FRONTAL
Esc.: 1/30

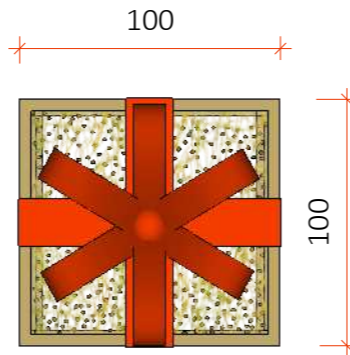

L7.1

VISTA SUPERIOR
Esc.: 1/30

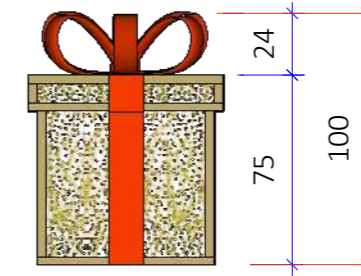

L7.2

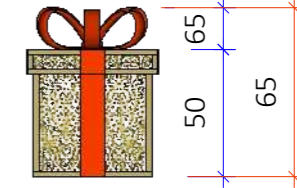

L7.3

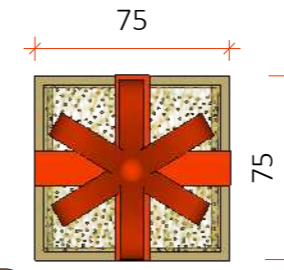

L7.2

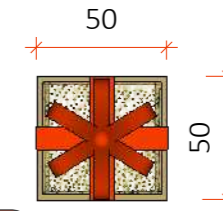

L7.3

L8

ÁRVORE DA VIDA

- Árvore da vida, estrutura metálica com festão e cordão de led blindado branco quente;
- Base também é em estrutura metálica e fita led branco quente.

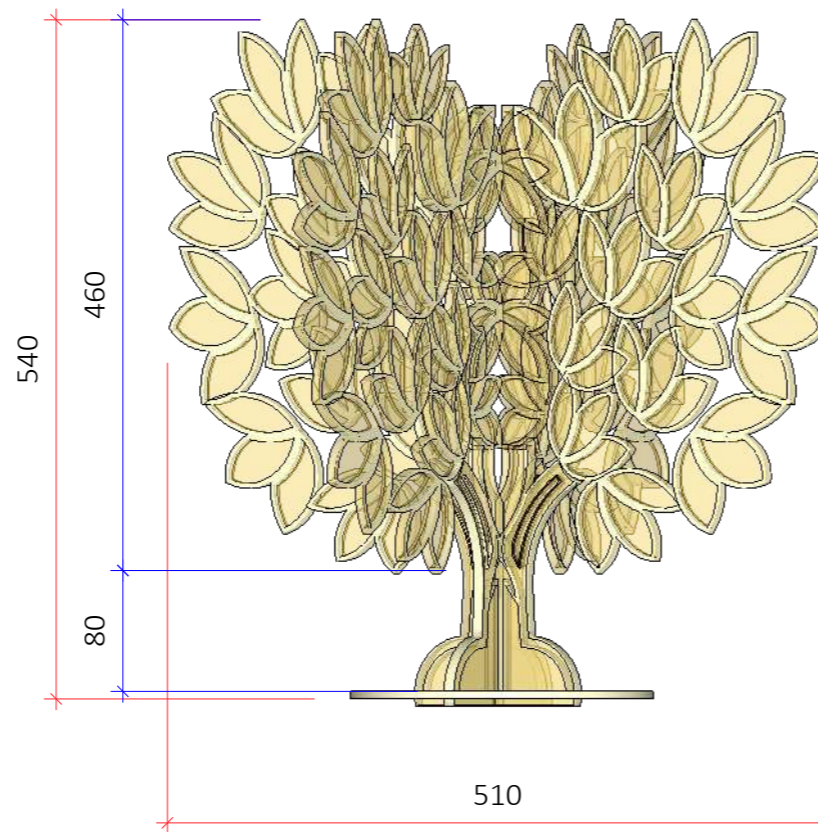
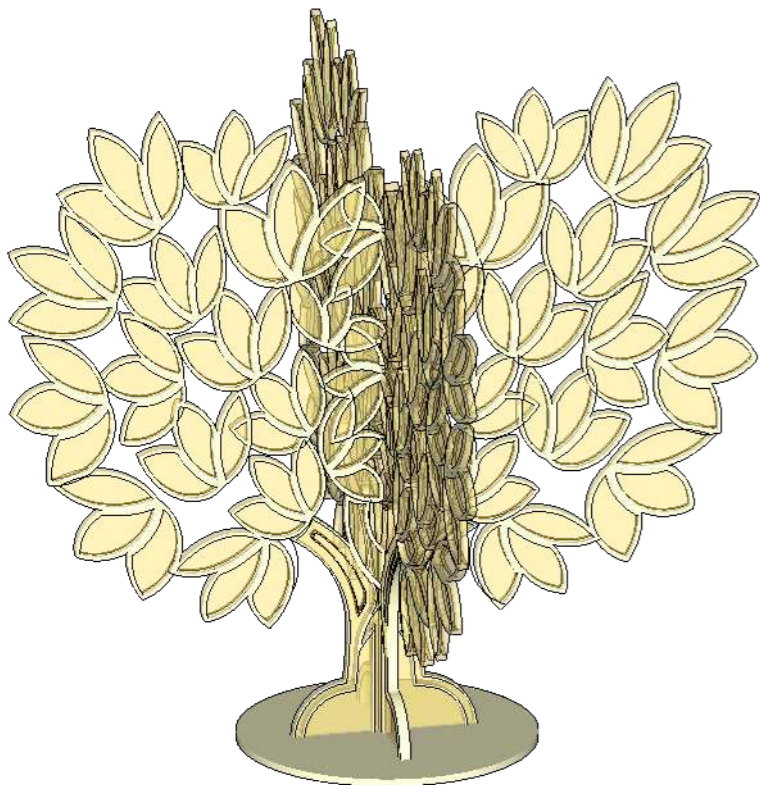

VISTA FRONTAL
Esc.: 1/50

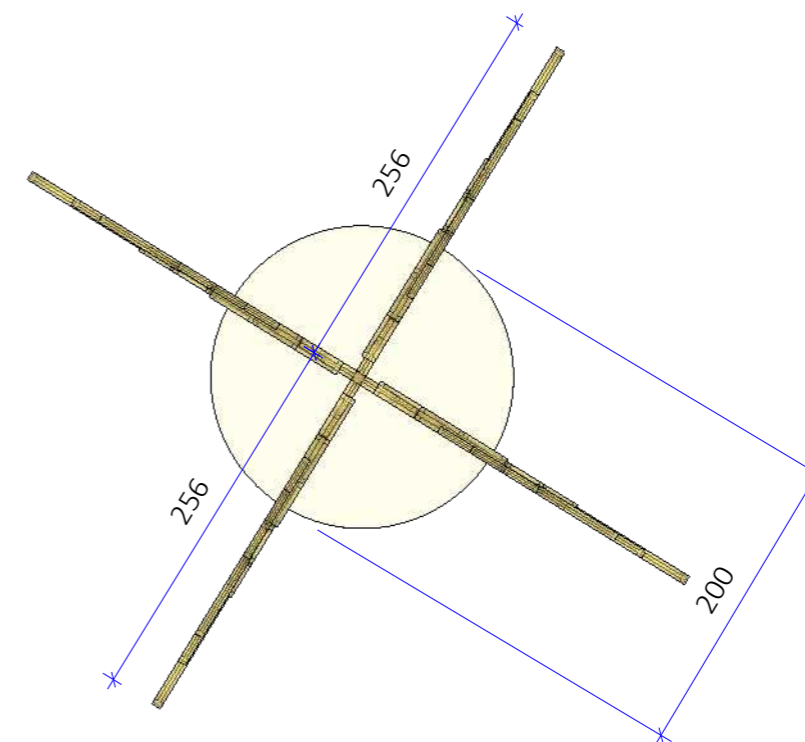

VISTA SUPERIOR
Esc.: 1/50



ARQUITETA:

GISELLE MOTTA DE PAULA
CAU A76832-4

RESPONSÁVEL TÉCNICO:

ELISEU SILVA GARCIA
CREA 13849 GO

PROPRIETÁRIO:

ORGANIZAÇÃO DAS
VOLUNTÁRIAS DE GOIÁS

Av. T-14, 249 - St. Bueno,
Goânia - GO, 74230-130

DETALHAMENTOS-
ESPAÇO
L-MUNDO ENCANTADO

ETAPA DE PROJETO:
PROJETO EXECUTIVO

DATA: junho 3, 2024
ARQUIVO:
R01-NATAL DO BEM OVG

REPRESENTAÇÃO TÉCNICA:
ISABELLY F. LACERDA
VINICIUS CERQUEIRA B. BASTOS

***CONFERIR MEDIDAS
NO LOCAL**

**OBSERVAÇÃO: VER
NOTAS TÉCNICAS AO
FINAL DO
DOCUMENTO PARA
EXECUÇÃO DAS
PEÇAS E
ESTRUTURAS
DETALHADAS**

PRANCHA:



ARQUITETA:

GISELLE MOTTA DE PAULA
CAU A76832-4

RESPONSÁVEL TÉCNICO:

ELISEU SILVA GARCIA
CREA 13849 GO

PROPRIETÁRIO:

ORGANIZAÇÃO DAS
VOLUNTÁRIAS DE GOIÁS

Av. T-14, 249 - St. Bueno,
Goânia - GO, 74230-130

DETALHAMENTOS-
ESPAÇO
L-MUNDO ENCANTADO

ETAPA DE PROJETO:
PROJETO EXECUTIVO

DATA: junho 3, 2024

ARQUIVO:

R01-NATAL DO BEM OVG

REPRESENTAÇÃO TÉCNICA:

ISABELLY F. LACERDA

VINICIUS CERQUEIRA B. BASTOS

***CONFERIR MEDIDAS
NO LOCAL**

OBSERVAÇÃO: VER
NOTAS TÉCNICAS AO
FINAL DO
DOCUMENTO PARA
EXECUÇÃO DAS
PEÇAS E
ESTRUTURAS
DETALHADAS

PRANCHA:

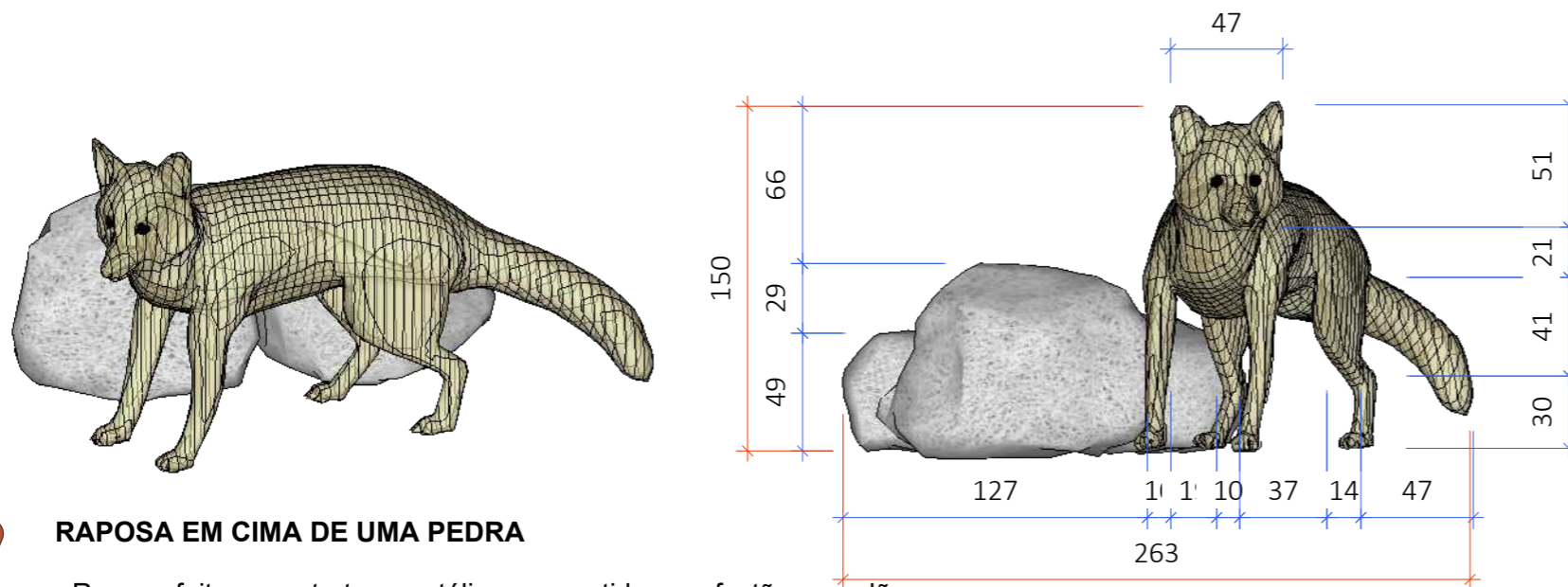

VISTA FRONTAL
Esc.: 1/30

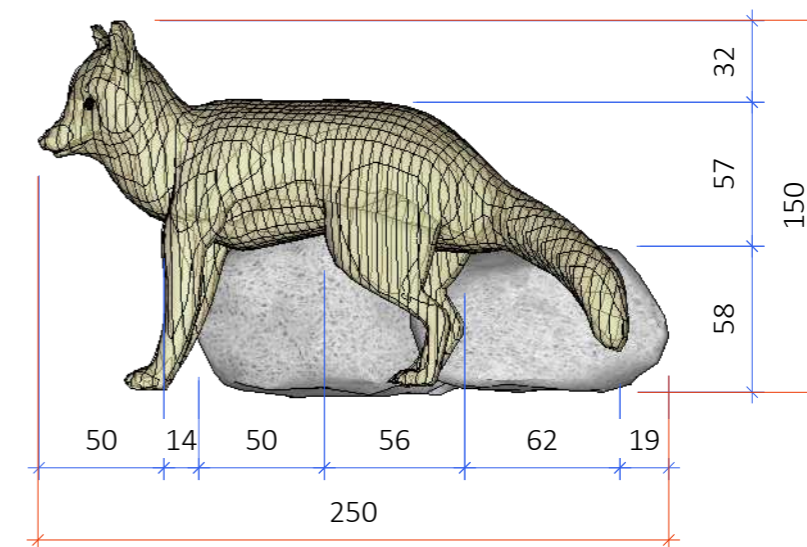

VISTA LATERAL
Esc.: 1/30

LEGENDA

Símbolo	Especificação
	COTAS GERAIS
	COTAS SECUNDÁRIAS

RAPOSA EM CIMA DE UMA PEDRA

- Raposa feita em estrutura metálica e revestida com festão e cordão de led blindado. Preencher estrutura de esquilo festão e cordão de LED blindado na cor indicada no desenho.

- Pedra com estrutura metálica e revestida com festão e cordão de LED blindado.

-Aplicar acabamentos em metal ou fibra de vidro em olhos, nariz, boca e outros detalhes relevantes para melhor identificação das peças.



PINHEIROS

- Árvores feitas em estrutura metálica na cor verde preenchida com festão e cordão LED blindado.

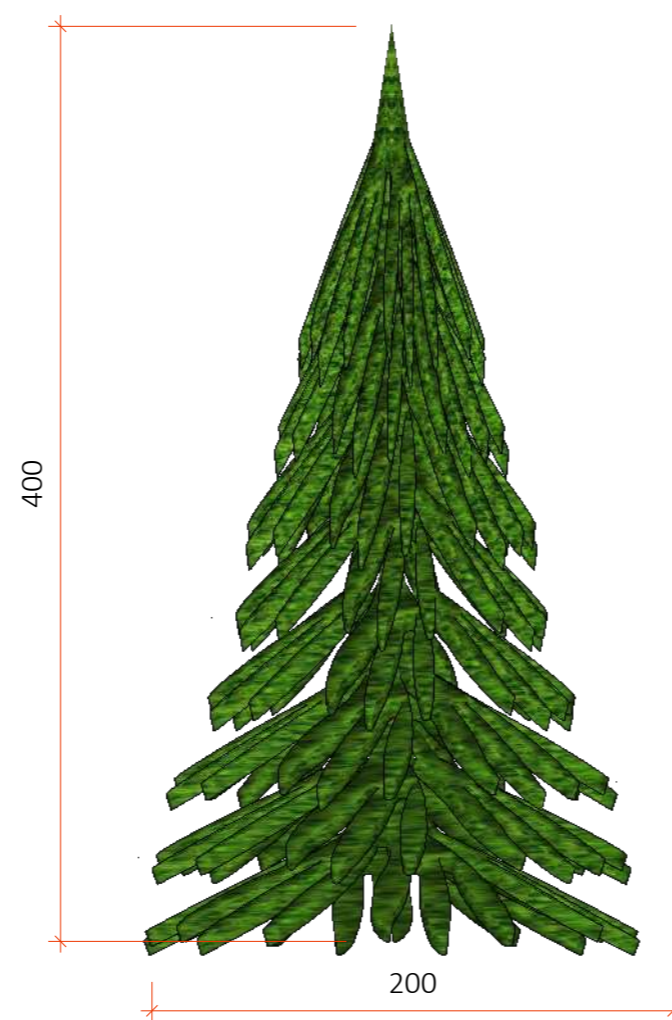

VISTA FRONTAL
Esc.: 1/50

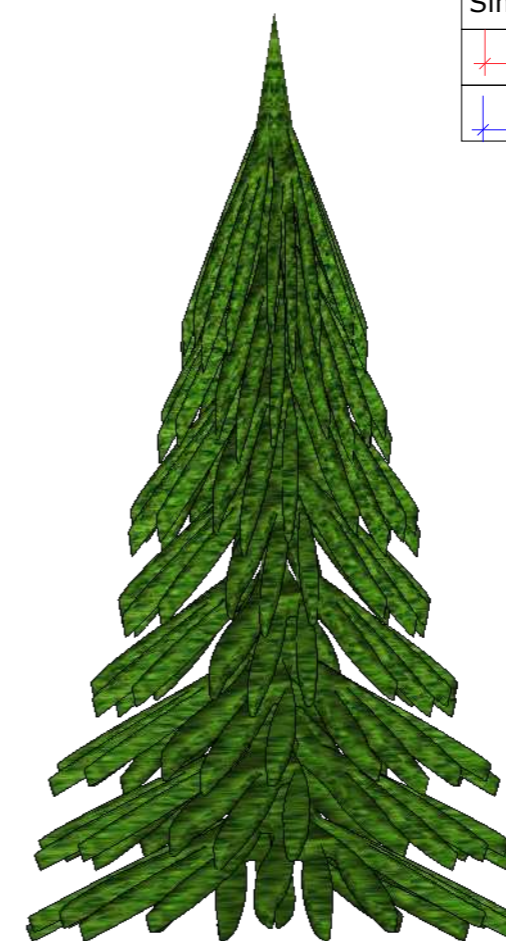

VISTA LATERAL
Esc.: 1/50

L9

L10

L11

CARRUAGEM PAPAI E MAMÃE NOEL

- Carruagem feita em estrutura metálica e revestida com festão e cordão de led blindado.
- Escada em estrutura metálica pintado de dourado com acabamento semelhante a base da carruagem
- Papai e mamãe Noel feitos em estrutura metálica e revestida com festão e cordão de led blindado.
- Cavalo feito em estrutura metálica e revestida com festão e cordão de led blindado.
- Preencher estrutura de carruagem festão e cordão de LED blindado na cor indicada no desenho e fita led.
- Aplicar acabamentos em metal ou fibra de vidro em olhos, nariz, boca e outros detalhes relevantes para melhor identificação das peças.

LEGENDA

Símbolo	Especificação
	COTAS GERAIS
	COTAS SECUNDÁRIAS

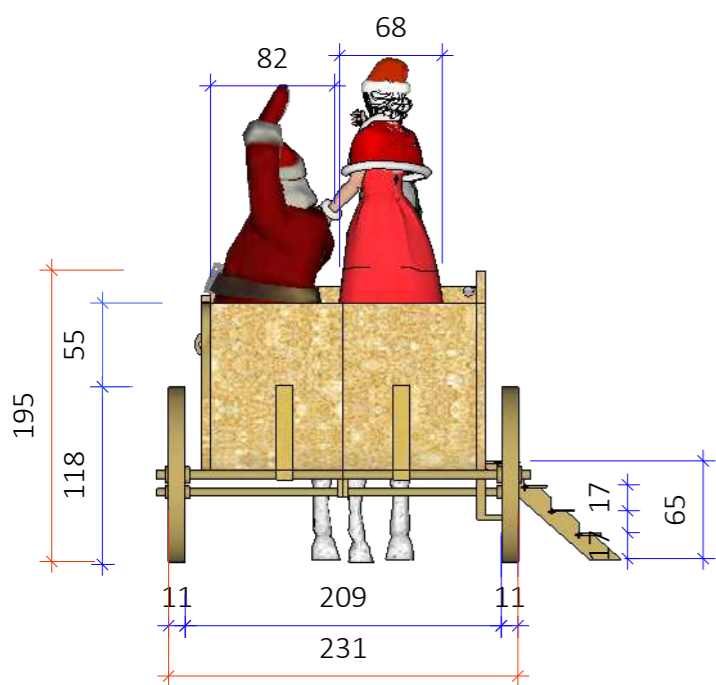

VISTA POSTERIOR
Esc.: 1/50

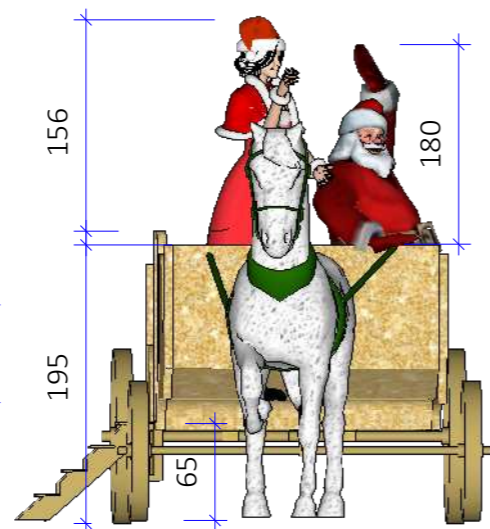

VISTA FRONTAL
Esc.: 1/50

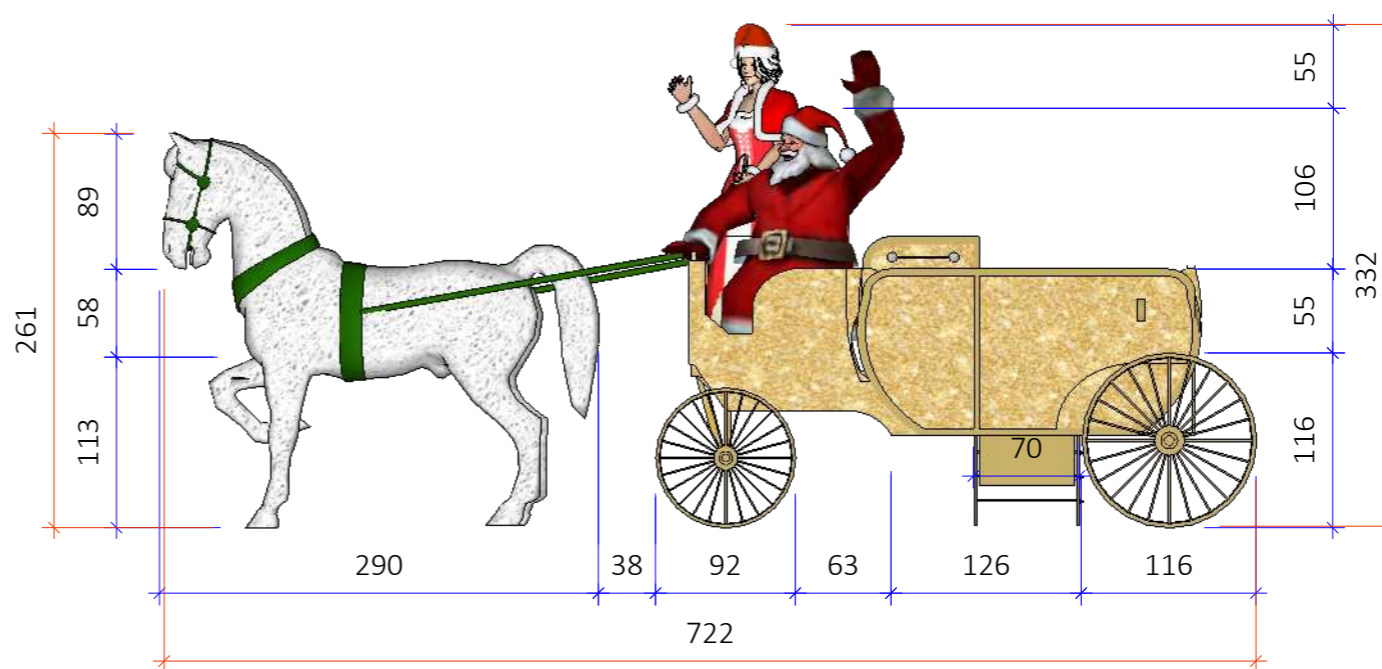

VISTA LATERAL
Esc.: 1/50

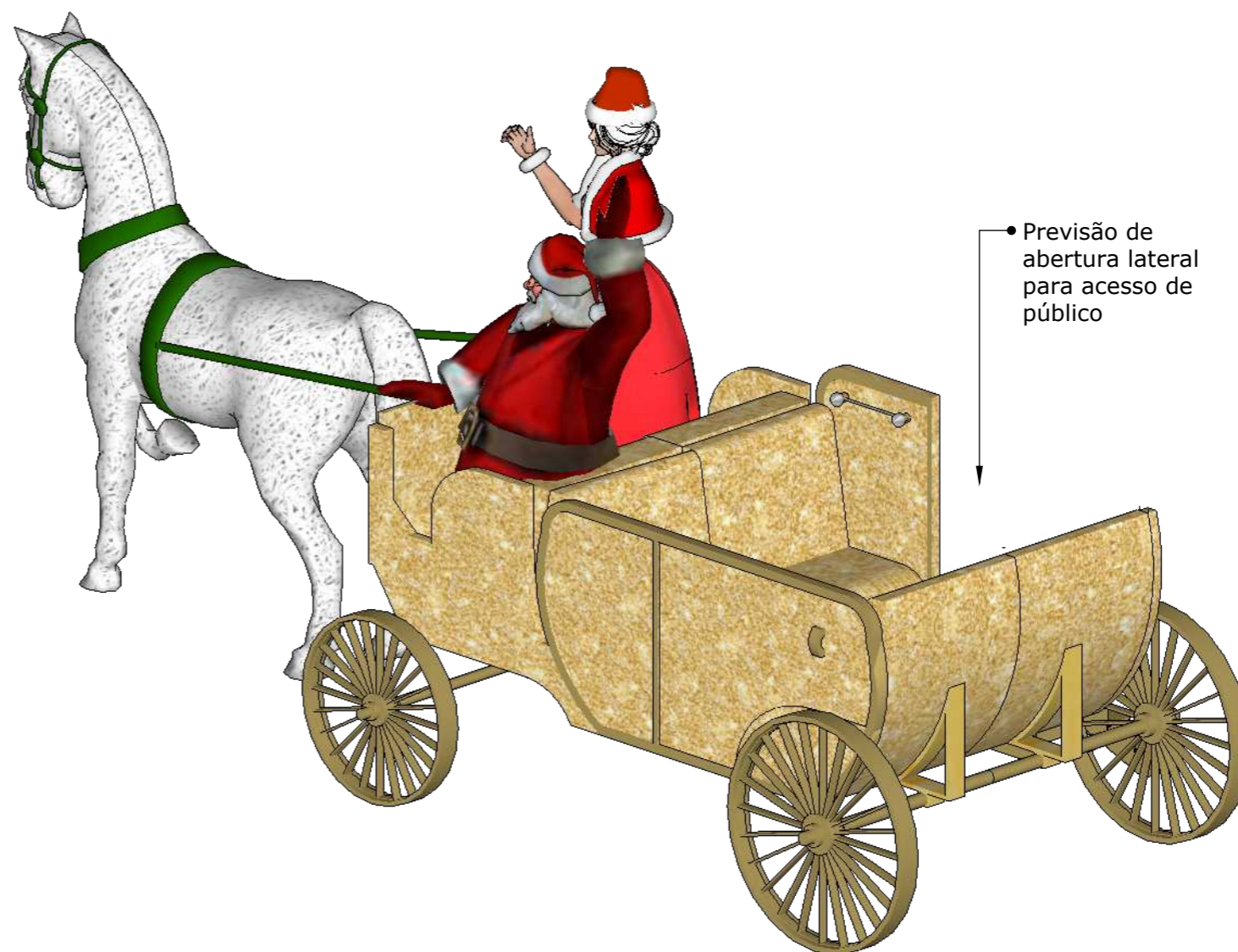

ARQUITETA:

GISELLE MOTTA DE PAULA
CAU A76832-4

RESPONSÁVEL TÉCNICO:

ELISEU SILVA GARCIA
CREA 13849 GO

PROPRIETÁRIO:

ORGANIZAÇÃO DAS
VOLUNTÁRIAS DE GOIÁS

Av. T-14, 249 - St. Bueno,
Goânia - GO, 74230-130

DETALHAMENTOS-
ESPAÇO
L-MUNDO ENCANTADO

ETAPA DE PROJETO:
PROJETO EXECUTIVO

DATA: junho 3, 2024

ARQUIVO:

R01-NATAL DO BEM OVG

REPRESENTAÇÃO TÉCNICA:
ISABELLY F. LACERDA
VINICIUS CERQUEIRA B. BASTOS

***CONFERIR MEDIDAS
NO LOCAL**

OBSERVAÇÃO: VER
NOTAS TÉCNICAS AO
FINAL DO
DOCUMENTO PARA
EXECUÇÃO DAS
PEÇAS E
ESTRUTURAS
DETALHADAS

PRANCHA:



LEGENDA-PEÇAS/ESTRUTURAS DETALHADAS

Espaço	Cód	Peças/estrutura	Prancha
MUNDO DOS DOCES	M1	Pórtico de pirulitos	82
	M2	Balão de sorvete	82
	M3	Árvore de Donuts	83
	M4	Cupcake	83
	M5	Boneco de Bolacha em cima do bolo	84
	M6	Pirulitos	84
	M7	Conjunto de bengalas	85
	M8	Pórtico Lateral-Dunuts	85
	M9	Bolacha Confeiteiros	86
	M10	Donuts	86
	M11	Piso	78



ARQUITETA:

GISELLE MOTTA DE PAULA
CAU A76832-4

RESPONSÁVEL TÉCNICO:

ELISEU SILVA GARCIA
CREA 13849 GO

PROPRIETÁRIO:

ORGANIZAÇÃO DAS
VOLUNTÁRIAS DE GOIÁS

Av. T-14, 249 - St. Bueno,
Goiânia - GO, 74230-130

PLANTA BAIXA -
ESPAÇO
M-MUNDO DOS DOCES

ETAPA DE PROJETO:
PROJETO EXECUTIVO

DATA: junho 2, 2024

ARQUIVO:

R01-NATAL DO BEM OVG

REPRESENTAÇÃO TÉCNICA:

ISABELLY F. LACERDA

VINICIUS CERQUEIRA B. BASTOS

***CONFERIR MEDIDAS
NO LOCAL**

**OBSERVAÇÃO: VER
NOTAS TÉCNICAS AO
FINAL DO
DOCUMENTO PARA
EXECUÇÃO DAS
PEÇAS E
ESTRUTURAS
DETALHADAS**

PRANCHA:

LEGENDA

Símbolo	Especificação
	Piso em grama sintética 1,2cm de altura. A=282,50m²
	indicação de peça/estrutura
	indicação de vista de fachada

ARQUITETA:

GISELLE MOTTA DE PAULA
CAU A76832-4

RESPONSÁVEL TÉCNICO:

ELISEU SILVA GARCIA
CREA 13849 GO

PROPRIETÁRIO:

ORGANIZAÇÃO DAS
VOLUNTÁRIAS DE GOIÁS

Av. T-14, 249 - St. Bueno,
Goânia - GO, 74230-130

PERSPECTIVA-
ESPAÇO
M-MUNDO DOS DOCES

ETAPA DE PROJETO:
PROJETO EXECUTIVO

DATA: junho 2, 2024

ARQUIVO:

R01-NATAL DO BEM OVG

REPRESENTAÇÃO TÉCNICA:
ISABELLY F. LACERDA
VINICIUS CERQUEIRA B. BASTOS

***CONFERIR MEDIDAS
NO LOCAL**

**OBSERVAÇÃO: VER
NOTAS TÉCNICAS AO
FINAL DO
DOCUMENTO PARA
EXECUÇÃO DAS
PEÇAS E
ESTRUTURAS
DETALHADAS**

PRANCHA:

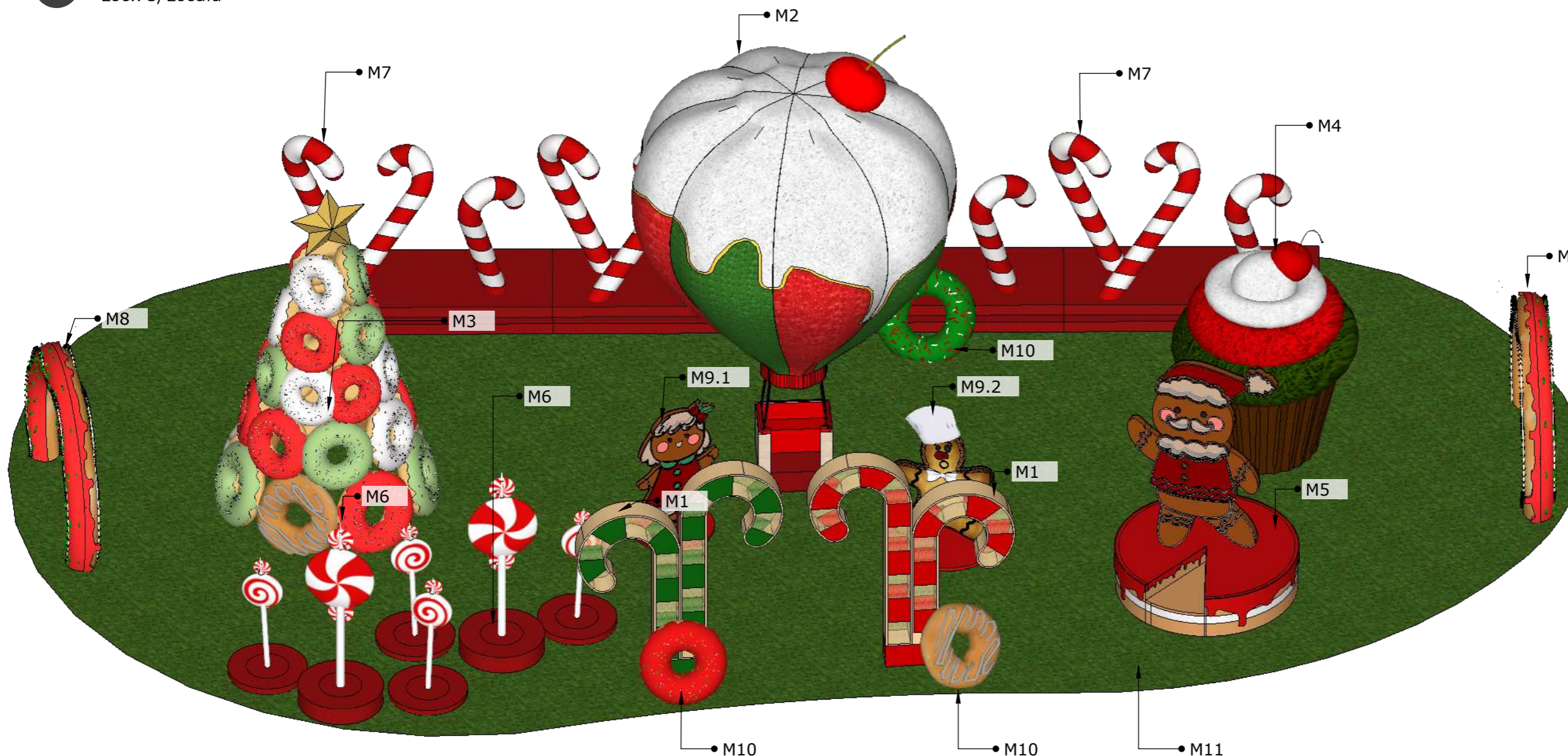

LEGENDA-PEÇAS/ESTRUTURAS DETALHADAS

Espaço	Cód	Peças/estrutura	Prancha
MUNDO DOS DOCES	M1	Pórtico de pirulitos	82
	M2	Balão de sorvete	82
	M3	Árvore de Donuts	83
	M4	Cupcake	83
	M5	Boneco de Bolacha em cima do bolo	84
	M6	Pirulitos	84
	M7	Conjunto de bengalas	85
	M8	Pórtico Lateral-Donuts	85
	M9	Bolacha Confeiteiros	86
	M10	Donuts	86
	M11	Piso	78

LEGENDA

Símbolo	Especificação
	Piso em grama sintética 1,2cm de altura. A=282,50m ²
	indicação de peça/estrutura
	indicação de vista de fachada

ARQUITETA:

GISELLE MOTTA DE PAULA
CAU A76832-4

RESPONSÁVEL TÉCNICO:

ELISEU SILVA GARCIA
CREA 13849 GO

PROPRIETÁRIO:

ORGANIZAÇÃO DAS
VOLUNTÁRIAS DE GOIÁS

Av. T-14, 249 - St. Bueno,
Goânia - GO, 74230-130

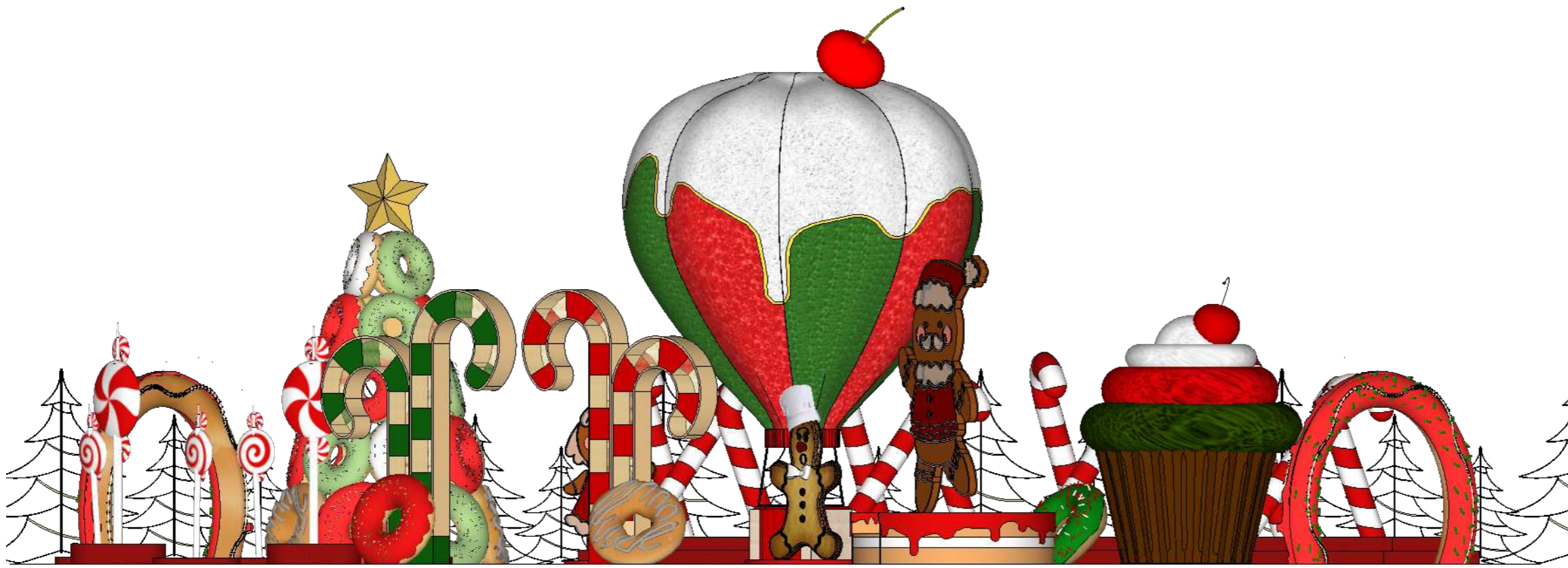

2227

VISTA A -FRONTAL- MUNDO DOS DOCES

Esc.: 1/75

**VISTA A,B - ESPAÇO
M-MUNDO DOS DOCES**

ETAPA DE PROJETO:

PROJETO EXECUTIVO

DATA: junho 2, 2024

ARQUIVO:

R01-NATAL DO BEM OVG

REPRESENTAÇÃO TÉCNICA:

ISABELLY F. LACERDA

VINICIUS CERQUEIRA B. BASTOS

***CONFERIR MEDIDAS
NO LOCAL**

OBSERVAÇÃO: VER
NOTAS TÉCNICAS AO
FINAL DO
DOCUMENTO PARA
EXECUÇÃO DAS
PEÇAS E
ESTRUTURAS
DETALHADAS



2112

VISTA B- LATERAL DIREITA- MUNDO DOS DOCES

Esc.: 1/75

PRANCHA:

ARQUITETA:

GISELLE MOTTA DE PAULA
CAU A76832-4

RESPONSÁVEL TÉCNICO:

ELISEU SILVA GARCIA
CREA 13849 GO

PROPRIETÁRIO:

ORGANIZAÇÃO DAS
VOLUNTÁRIAS DE GOIÁS

Av. T-14, 249 - St. Bueno,
Goânia - GO, 74230-130

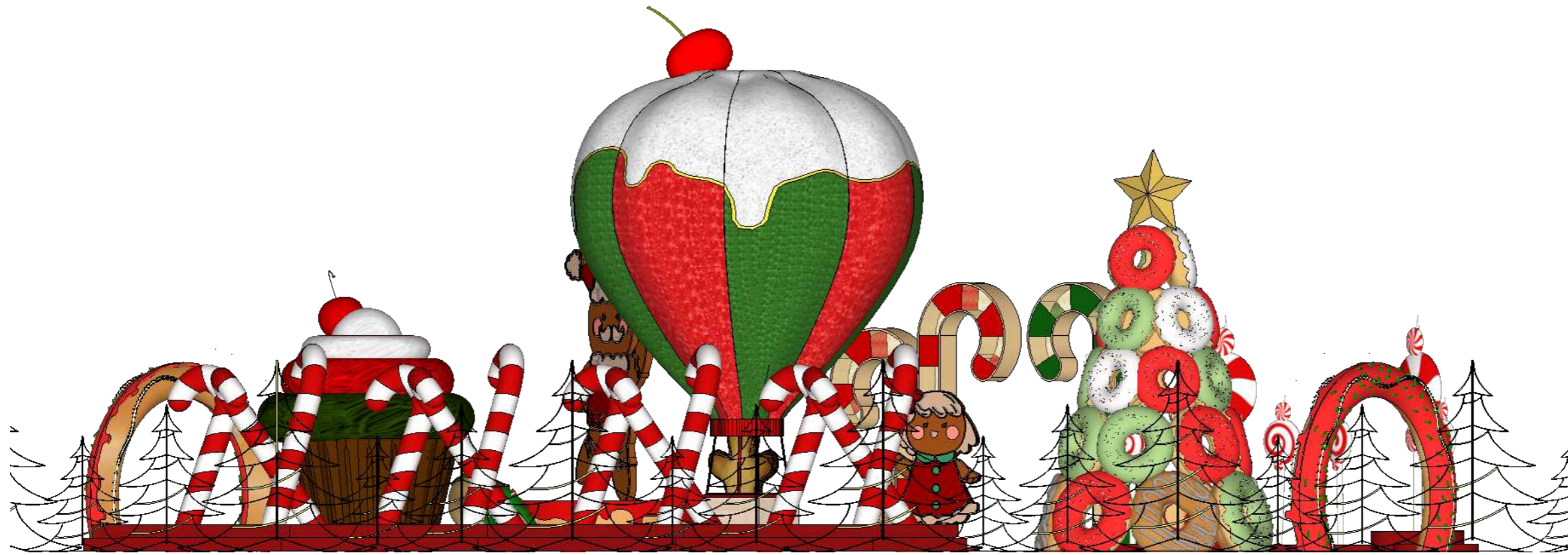

VISTA C- POSTERIOR -MUNDO DOS DOCES

Esc.: 1/75

**VISTA C,D - ESPAÇO
M-MUNDO DOS DOCES**



VISTA D- LATERAL ESQUERDA- MUNDO DOS DOCES

Esc.: 1/75

ETAPA DE PROJETO:

PROJETO EXECUTIVO

DATA: junho 2, 2024

ARQUIVO:

R01-NATAL DO BEM OVG

REPRESENTAÇÃO TÉCNICA:

ISABELLY F. LACERDA

VINICIUS CERQUEIRA B. BASTOS

***CONFERIR MEDIDAS
NO LOCAL**

**OBSERVAÇÃO: VER
NOTAS TÉCNICAS AO
FINAL DO
DOCUMENTO PARA
EXECUÇÃO DAS
PEÇAS E
ESTRUTURAS
DETALHADAS**

PRANCHA:

M1

PÓRTICO DE PIRUTLITOS

- Base retangular para fixar as bengalas feito em estrutura metálica pintado na cor representada no desenho.

- Bengalas do pórtico em estrutura metálica e preenchimento de vãos alternando faixas de cordão de LED blindado na cor branco quente e chapas de acrílico vermelha para a peça M1.1 e acrílico verde para peça M1.2.

-Contorno em fita neon nas estruturas das bengalas.

LEGENDA

Símbolo	Especificação
	COTAS GERAIS
	COTAS SECUNDÁRIAS

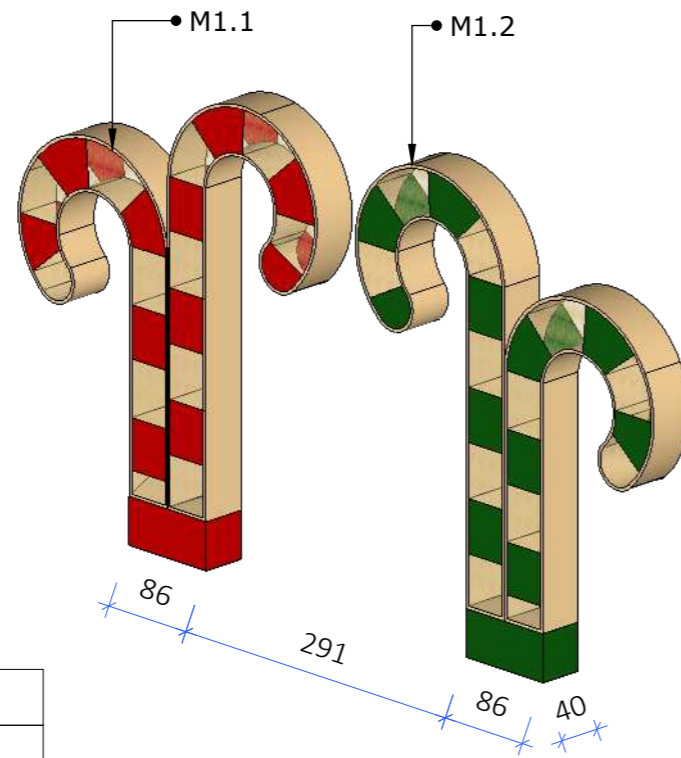

PERSPECTIVA
Esc.: 1/50

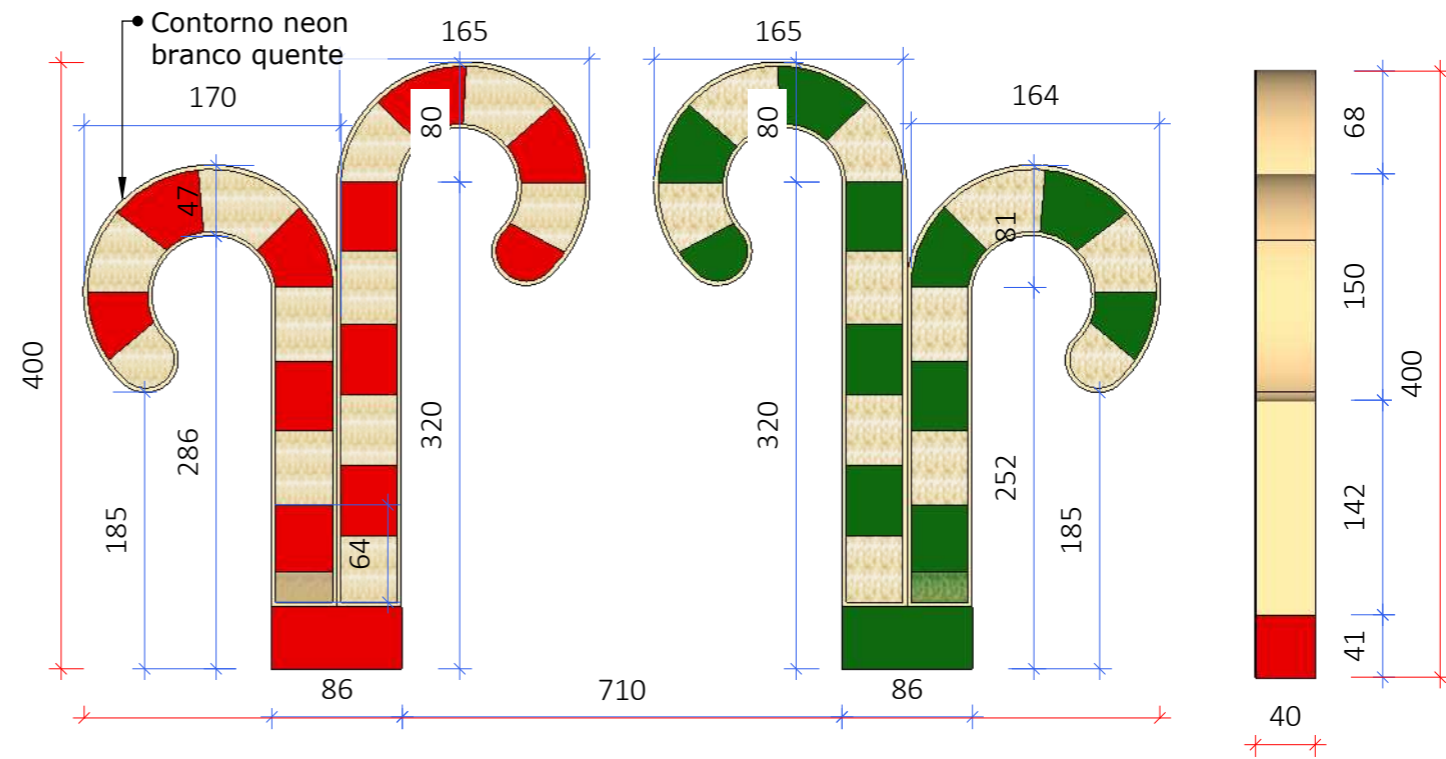

VISTA FRONTAL
Esc.: 1/50

PERSPECTIVA
Esc.: 1/50



ARQUITETA:

GISELLE MOTTA DE PAULA
CAU A76832-4

RESPONSÁVEL TÉCNICO:

ELISEU SILVA GARCIA
CREA 13849 GO

PROPRIETÁRIO:

ORGANIZAÇÃO DAS
VOLUNTÁRIAS DE GOIÁS

Av. T-14, 249 - St. Bueno,
Goânia - GO, 74230-130

M2

BALÃO DE SORVETE

- Balão em estrutura metálica dourada.
- Gomos e cereja do balão preenchidos com festão nas cores indicadas na imagem;
- Cesto em estrutura metálica, base com rampa para acessibilidade preenchido com cordão de LED na cor branco quente.
- Fixar nos festões contorno de fita neon simulando cobertura derretida de sorvete em volta dos gomos da estruturas ;
- Banco em MDF na cor indicada com acabamento similar ao cesto.

EXECUTAR 1 UNIDADE

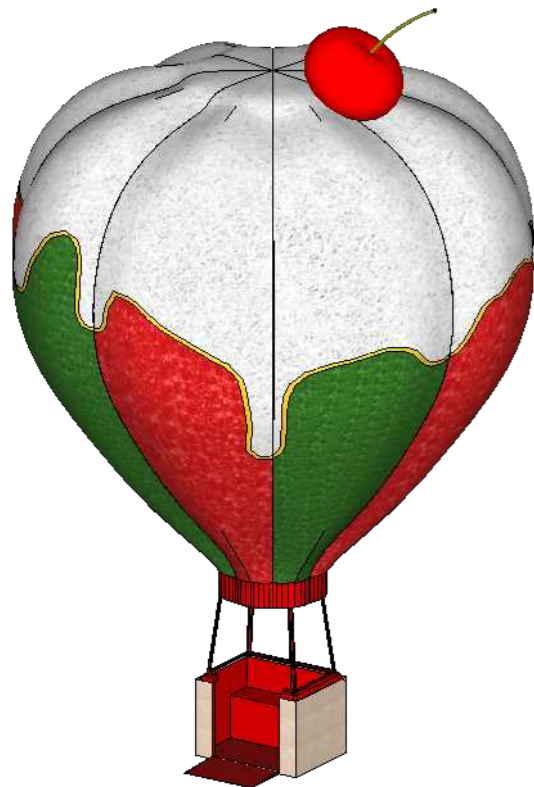

PERSPECTIVA
Esc.: 1/50

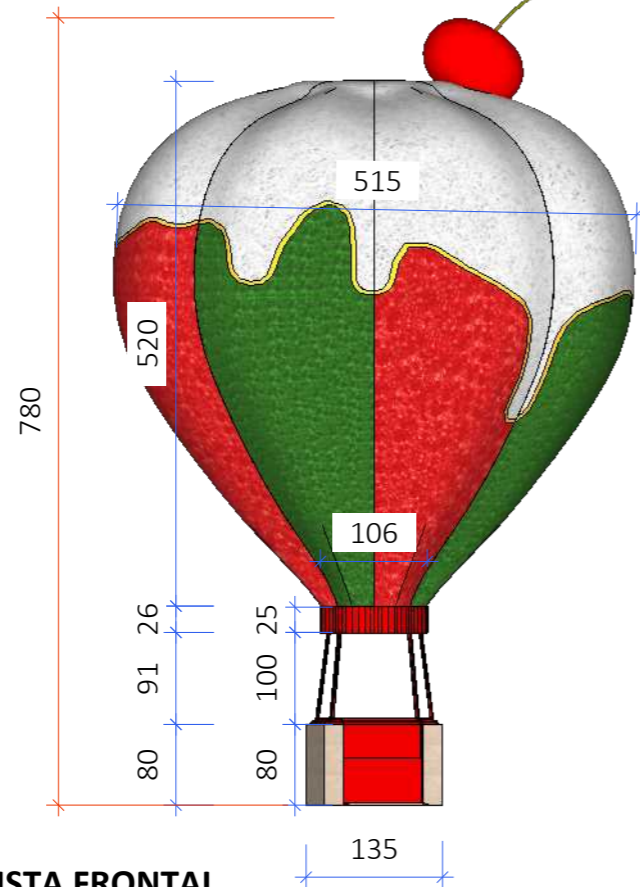

VISTA FRONTAL
Esc.: 1/50

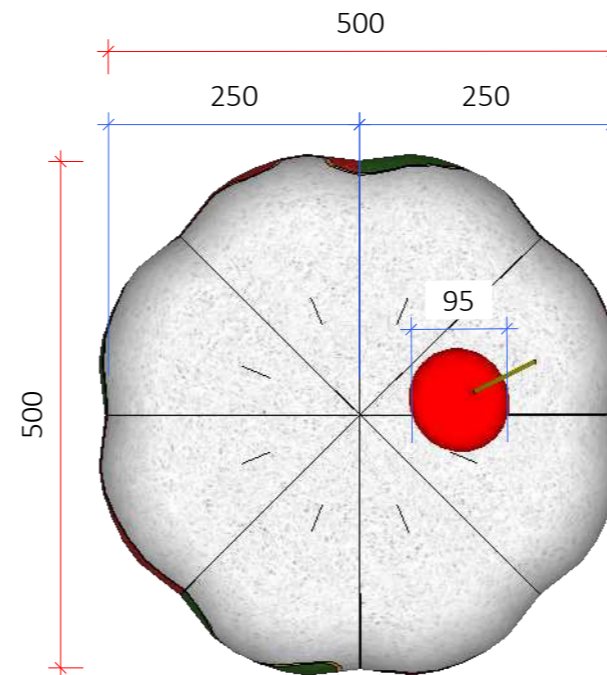

VISTA SUPERIOR
Esc.: 1/50

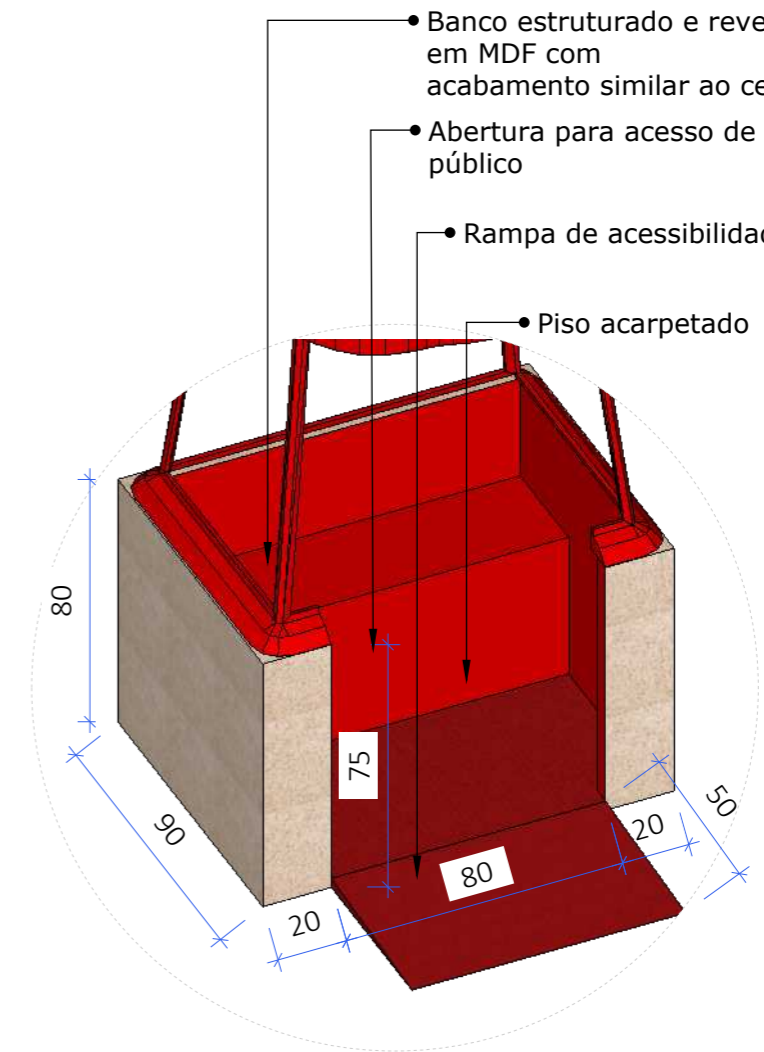

DETALHE- CESTO
Esc.: 1/50

DETALHAMENTOS-
ESPAÇO
M-MUNDO DOS DOCES

ETAPA DE PROJETO:
PROJETO EXECUTIVO

DATA: junho 2, 2024
ARQUIVO:
R01-NATAL DO BEM OVG

REPRESENTAÇÃO TÉCNICA:
ISABELLY F. LACERDA
VINICIUS CERQUEIRA B. BASTOS

***CONFERIR MEDIDAS
NO LOCAL**

**OBSERVAÇÃO: VER
NOTAS TÉCNICAS AO
FINAL DO
DOCUMENTO PARA
EXECUÇÃO DAS
PEÇAS E
ESTRUTURAS
DETALHADAS**

PRANCHA:

M3

ÁRVORE DE DONUTS

- Árvore de donuts feita em estrutura metálica e revestida com festão e cordão de led blindado.
- Estrela feita em estrutura metálica e revestida com festão e cordão de led blindado.
- Preencher a estrutura com festão e cordão de LED blindado nas cores indicada no desenho. E colocar refletores internos.

EXECUTAR 1 UNIDADE;

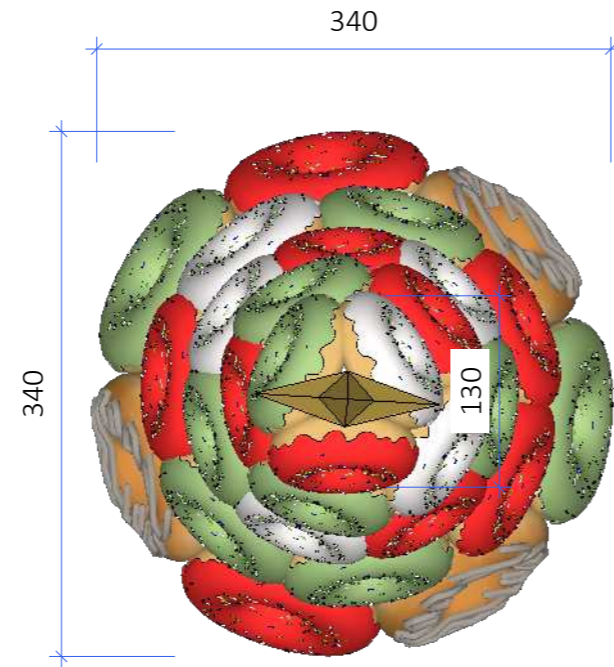
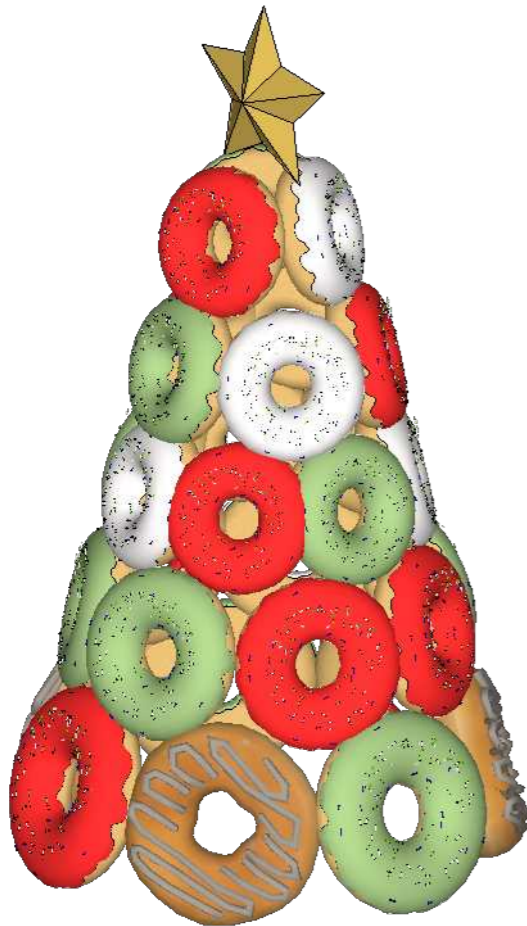

VISTA LATERAL
Esc.: 1/50

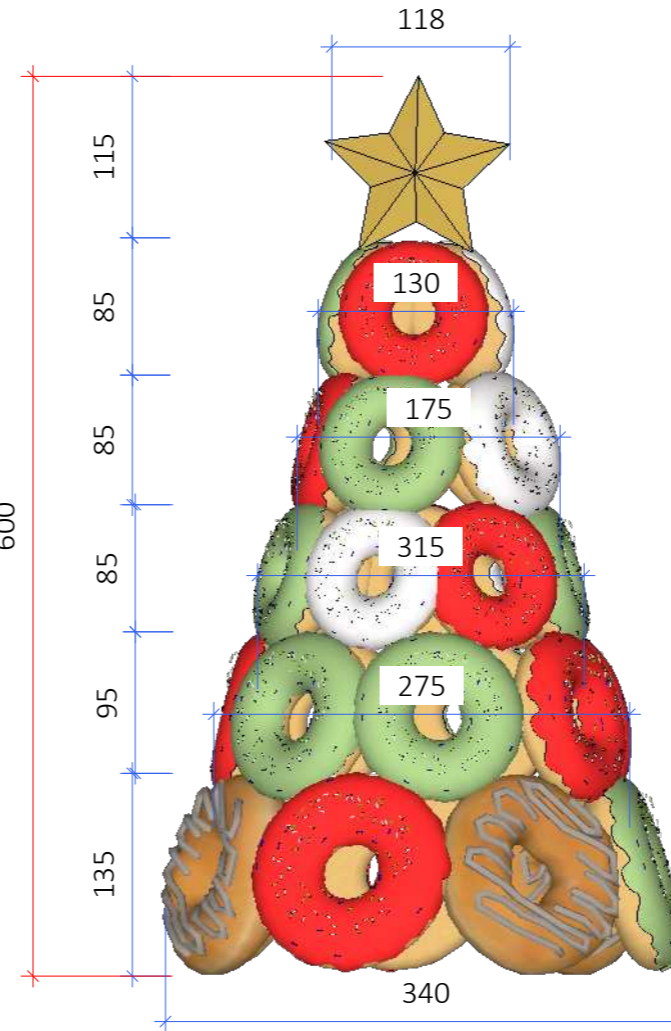

VISTA FRONTAL
Esc.: 1/50

Os donuts se encaixam nos vãos a cada linha para estruturamento da peça

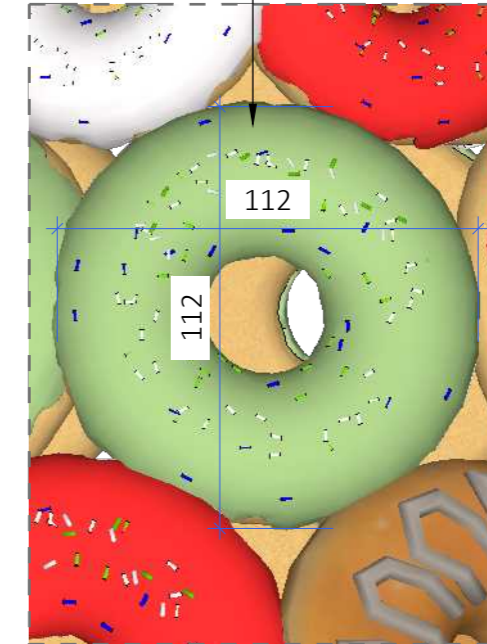

DETALHA DO DONUTS
Esc.: 1/20

OBS.: Conjunto de donuts feito com fibra nas cores bege, branco, verde e vermelho.



ARQUITETA:

GISELLE MOTTA DE PAULA
CAU A76832-4

RESPONSÁVEL TÉCNICO:

ELISEU SILVA GARCIA
CREA 13849 GO

PROPRIETÁRIO:

ORGANIZAÇÃO DAS
VOLUNTÁRIAS DE GOIÁS

Av. T-14, 249 - St. Bueno,
Goiania - GO, 74230-130

DETALHAMENTOS-
ESPAÇO
M-MUNDO DOS DOCES

ETAPA DE PROJETO:
PROJETO EXECUTIVO

DATA: junho 2, 2024

ARQUIVO:

R01-NATAL DO BEM OVG

REPRESENTAÇÃO TÉCNICA:
ISABELLY F. LACERDA
VINICIUS CERQUEIRA B. BASTOS

***CONFERIR MEDIDAS
NO LOCAL**

**OBSERVAÇÃO: VER
NOTAS TÉCNICAS AO
FINAL DO
DOCUMENTO PARA
EXECUÇÃO DAS
PEÇAS E
ESTRUTURAS
DETALHADAS**

PRANCHA:

M4

CUPCAKE

- Cupcake feito em estrutura metálica e revestida com festão e cordão de led blindado.
- Preencher estrutura do cupcake com festão e cordão de LED blindado na cor indicada no desenho.
- Cereja feita em estrutura metálica e revestida com festão e cordão de led blindado.

EXECUTAR 1 UNIDADE

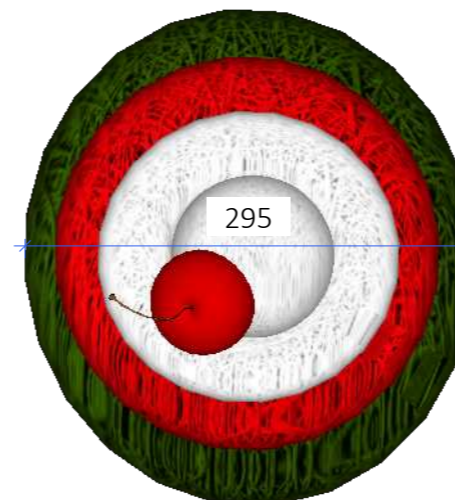

VISTA SUPERIOR
Esc.: 1/50

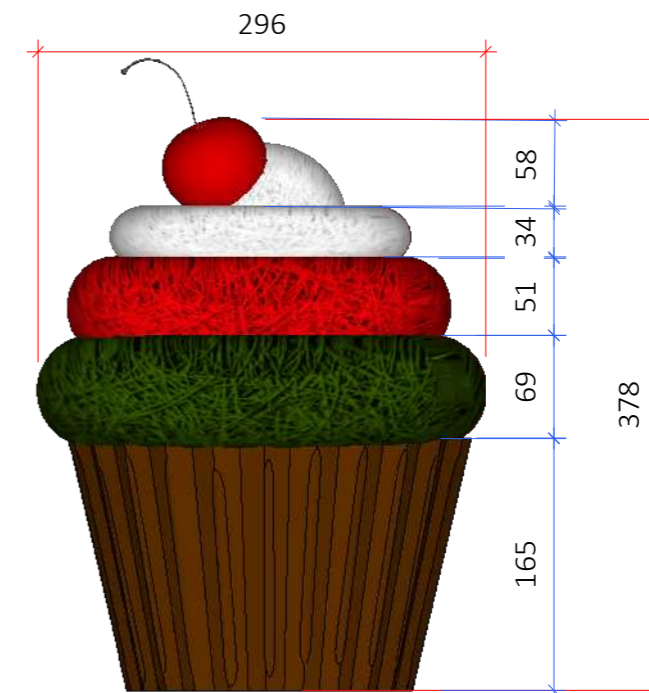

VISTA FRONTAL
Esc.: 1/50

LEGENDA

Símbolo	Especificação
	COTAS GERAIS
	COTAS SECUNDÁRIAS

M5

BONECO DE BOLACHA EM CIMA DO BOLO

- Boneco de bolacha em cima do bolo feito em estrutura metálica e revestida com festão e cordão de led blindado.
- Aplicar acabamentos em metal ou fibra de vidro em olhos, nariz, boca e outros detalhes relevantes para melhor identificação das peças
- Preencher o boneco com festão e cordão de LED blindado na cor indicada no desenho.

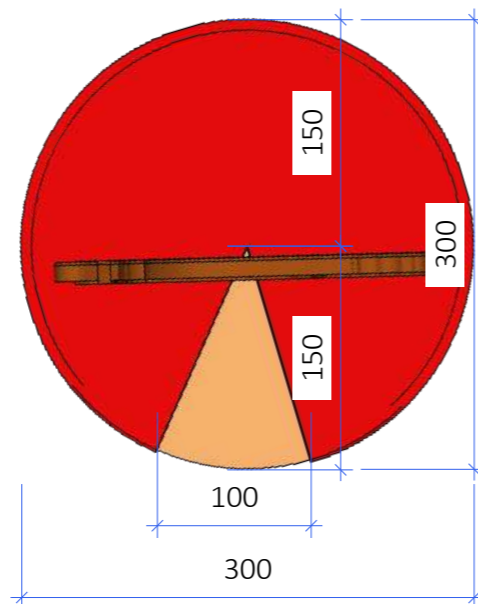
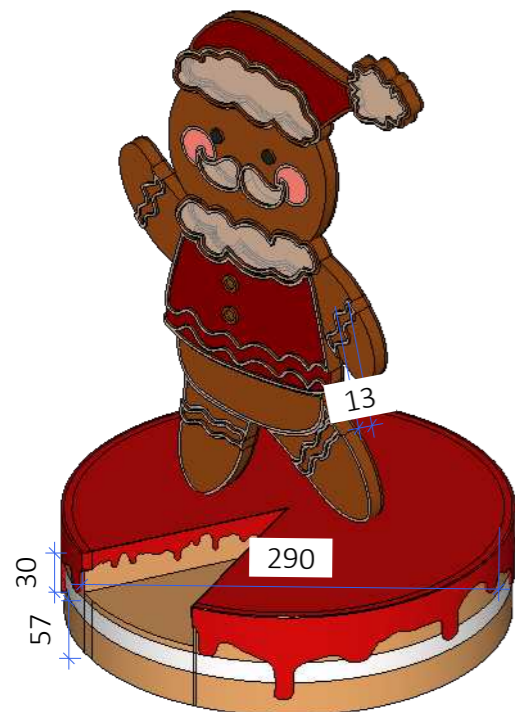

VISTA SUPERIOR
Esc.: 1/50

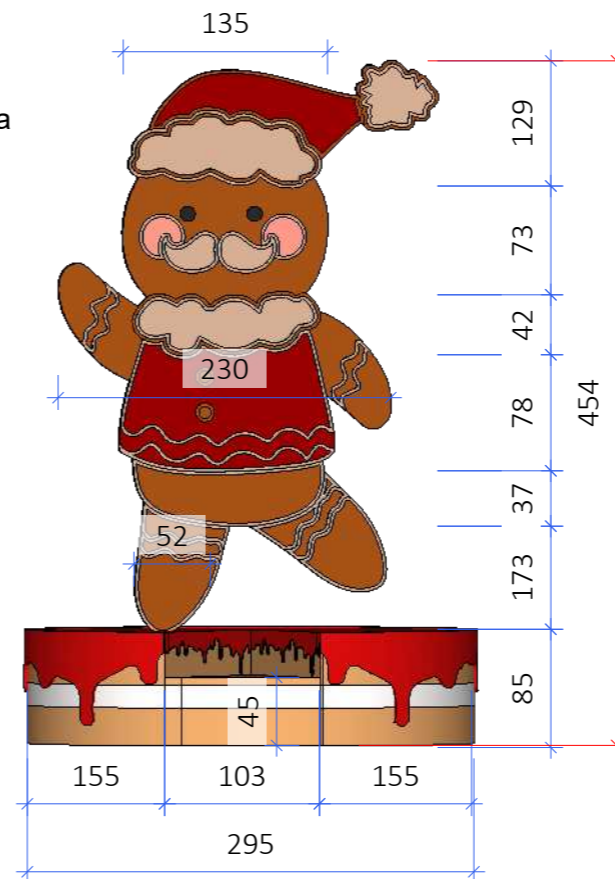

VISTA FRONTAL
Esc.: 1/50

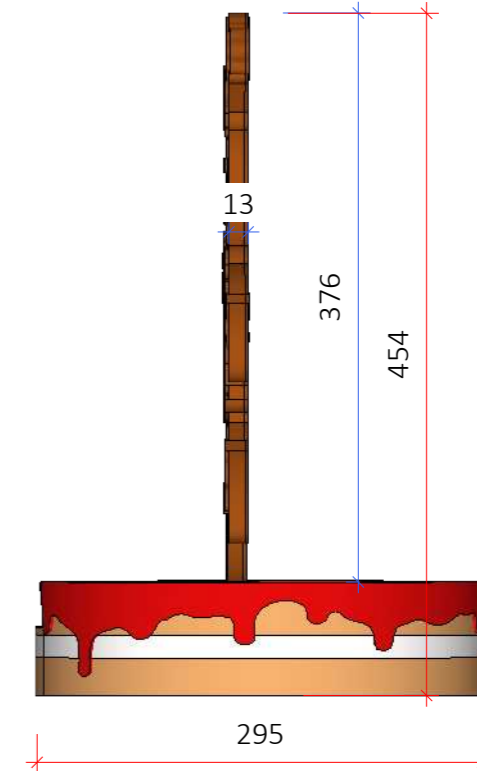

VISTA LATERAL
Esc.: 1/50

EXECUTAR 1 UNIDADE

M6

PIRULITOS

- Pirulitos feito em estrutura metálica e revestida com festão e cordão de led blindado.
- Base metálica pintado na cor indicada e iluminação com refletor direcionada ao pirulitos, fixada na base.

EXECUTAR 2 UNIDADES GRANDE E 4 UNIDADES DO PEQUENO.

TOTAL= 6 UNIDADES

LEGENDA

Símbolo	Especificação
	COTAS GERAIS
	COTAS SECUNDÁRIAS



PERSPECTIVA
Esc.: 1/30

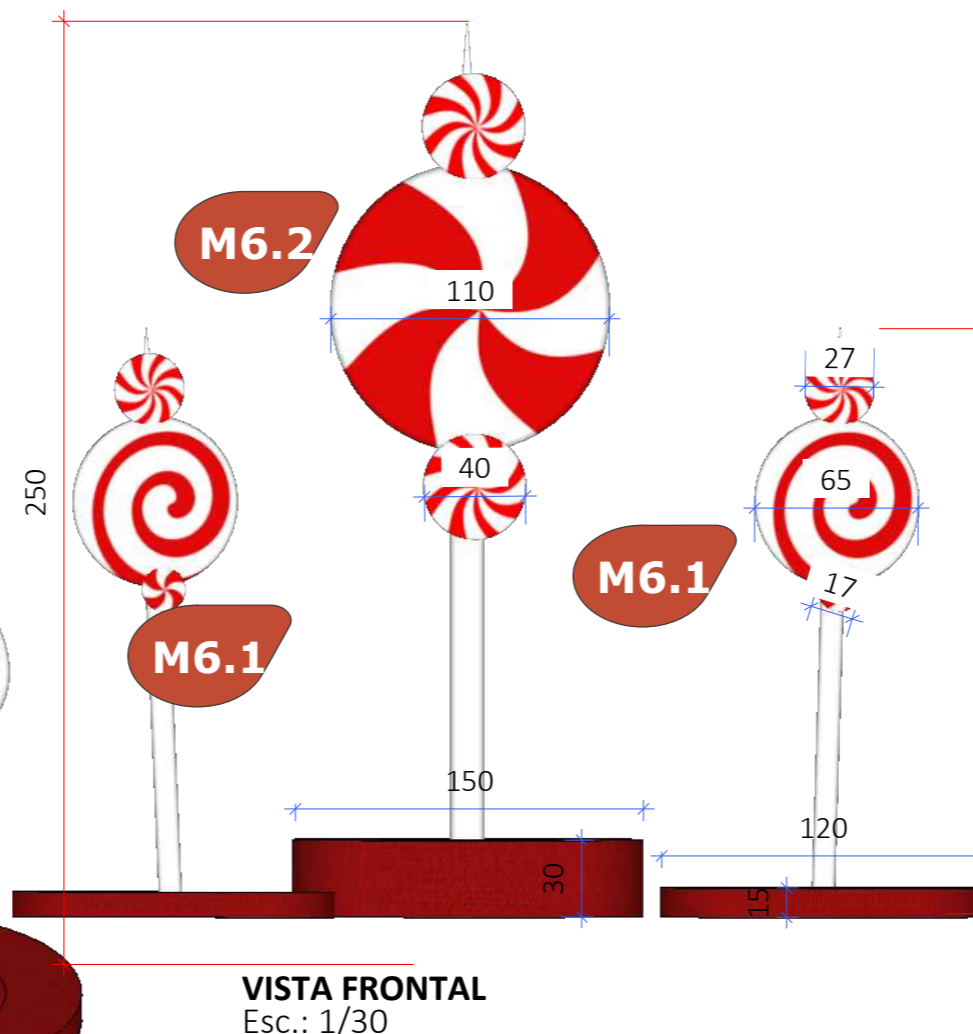

VISTA FRONTAL
Esc.: 1/30

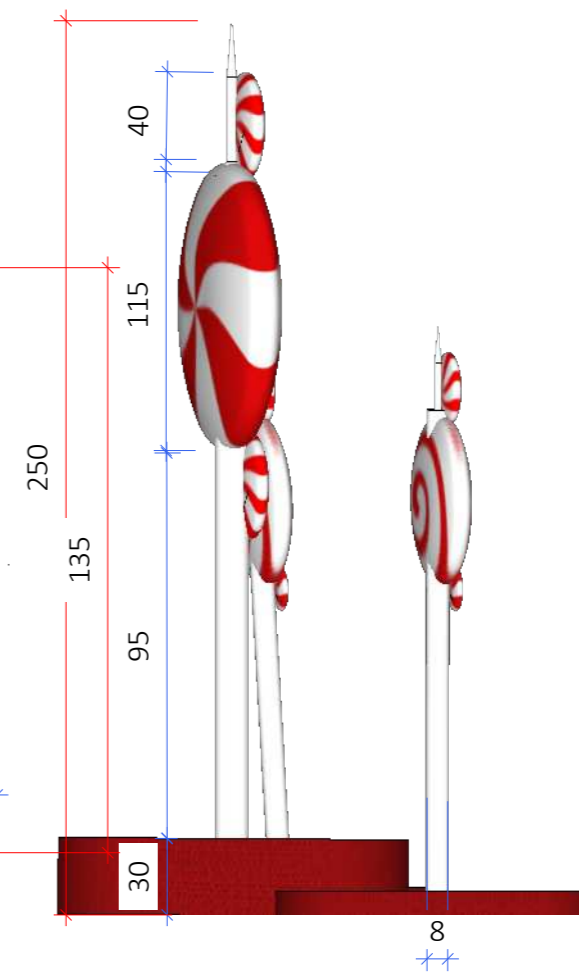

VISTA LATERAL
Esc.: 1/30



ARQUITETA:

GISELLE MOTTA DE PAULA
CAU A76832-4

RESPONSÁVEL TÉCNICO:

ELISEU SILVA GARCIA
CREA 13849 GO

PROPRIETÁRIO:

ORGANIZAÇÃO DAS
VOLUNTÁRIAS DE GOIÁS

Av. T-14, 249 - St. Bueno,
Goânia - GO, 74230-130

DETALHAMENTOS-
ESPAÇO
M-MUNDO DOS DOCES

ETAPA DE PROJETO:
PROJETO EXECUTIVO

DATA: junho 2, 2024

ARQUIVO:

R01-NATAL DO BEM OVG

REPRESENTAÇÃO TÉCNICA:
ISABELLY F. LACERDA
VINICIUS CERQUEIRA B. BASTOS

***CONFERIR MEDIDAS
NO LOCAL**

**OBSERVAÇÃO: VER
NOTAS TÉCNICAS AO
FINAL DO
DOCUMENTO PARA
EXECUÇÃO DAS
PEÇAS E
ESTRUTURAS
DETALHADAS**

PRANCHA:

M7

CONJUNTO DE BENGALAS

- Bengala feita em estrutura metálica pintada e preenchida com festão e cordão de led blindado nas cores indicadas no desenho.

EXECUTAR 4 UNIDADES;

Tablado de estrutura metálica com revestimento em grama na cor vermelha.

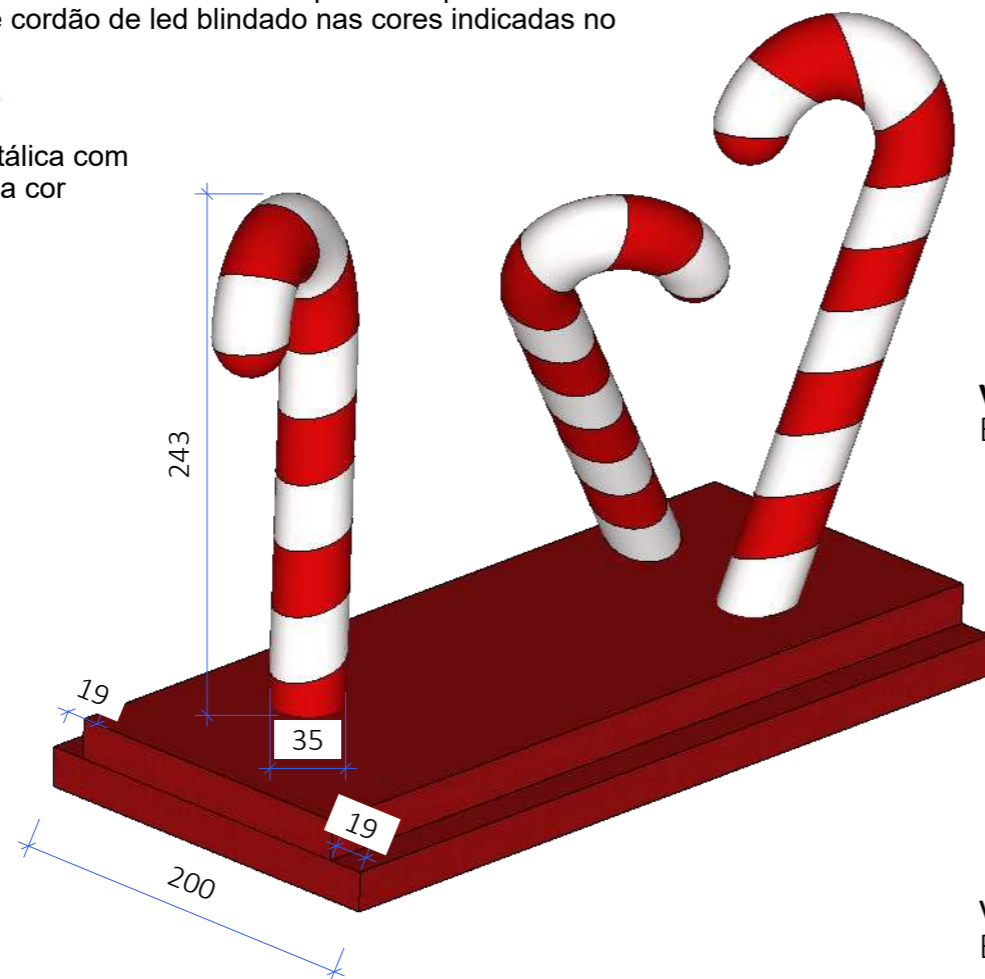

PERSPECTIVA
Esc.: 1/30

VISTA FRONTAL
Esc.: 1/40

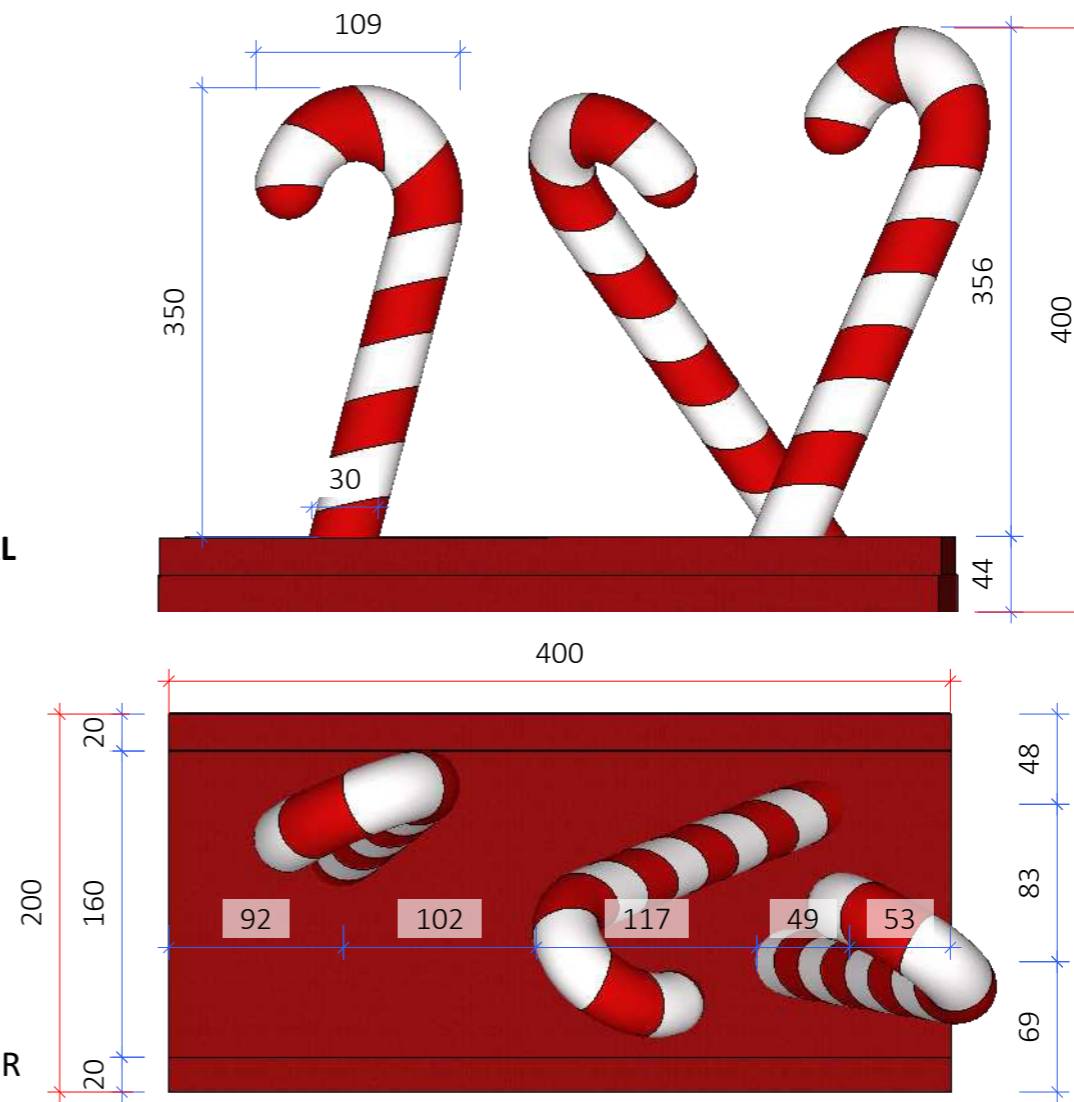

VISTA SUPERIOR
Esc.: 1/40



ARQUITETA:

GISELLE MOTTA DE PAULA
CAU A76832-4

RESPONSÁVEL TÉCNICO:

ELISEU SILVA GARCIA
CREA 13849 GO

PROPRIETÁRIO:

ORGANIZAÇÃO DAS
VOLUNTÁRIAS DE GOIÁS

Av. T-14, 249 - St. Bueno,
Goânia - GO, 74230-130

DETALHAMENTOS-
ESPAÇO
M-MUNDO DOS DOCES

ETAPA DE PROJETO:
PROJETO EXECUTIVO

DATA: junho 2, 2024
ARQUIVO:
R01-NATAL DO BEM OVG

REPRESENTAÇÃO TÉCNICA:
ISABELLY F. LACERDA
VINICIUS CERQUEIRA B. BASTOS

***CONFERIR MEDIDAS
NO LOCAL**

OBSERVAÇÃO: VER
NOTAS TÉCNICAS AO
FINAL DO
DOCUMENTO PARA
EXECUÇÃO DAS
PEÇAS E
ESTRUTURAS
DETALHADAS

PRANCHA:

M8

PÓRTICO LATERAIS- DONUTS

- Pórtico feito em estrutura metálica.
- Frontal preenchido com festão e cordão de LED em tons vermelho e pontos verdes simulando cobertura de donuts.
- Vista posterior preenchida com festão e cordão de led branco quente simulando donuts.
- Contorno em formato orgânico com fita neon branco quente.

EXECUTAR 2 UNIDADES;

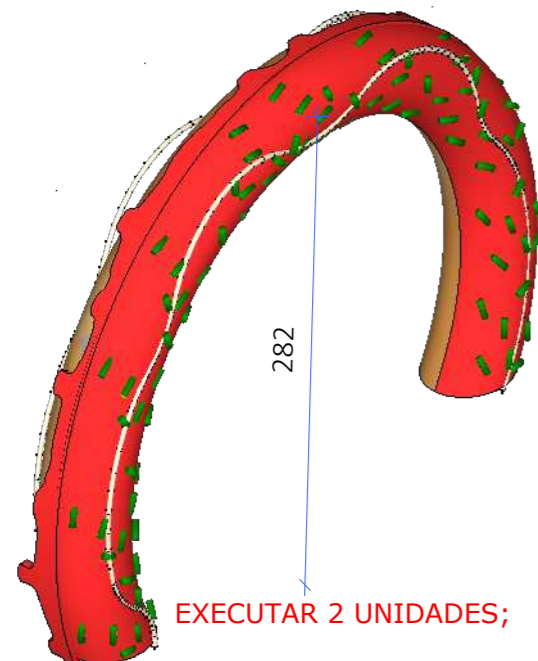

PERSPECTIVA
Esc.: 1/30

VISTA FRONTAL
Esc.: 1/30

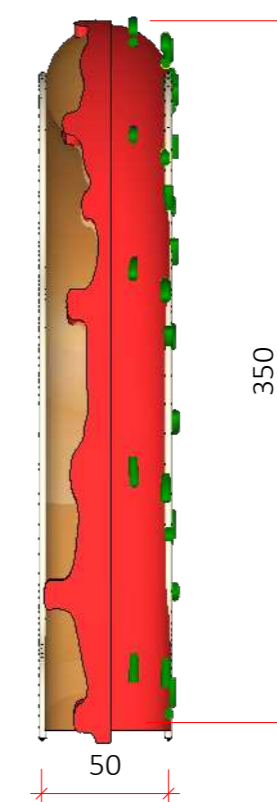
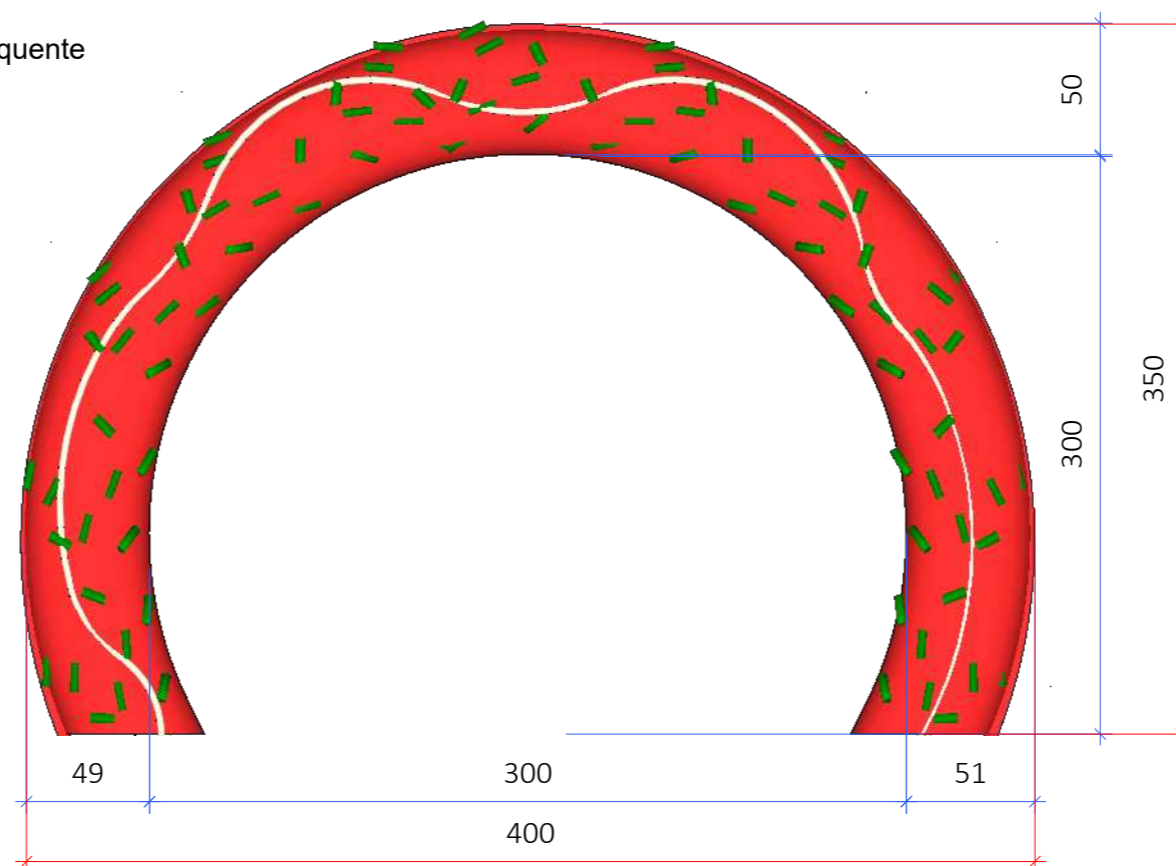

VISTA LATERAL
Esc.: 1/30

M9.1

BISCOITO MAMÃE NOEL

- Biscoito de chocolate feito em estrutura metálica com preenchimento de festão e cordão led blindado com forma e detalhes conforme tons da figura.
- Detalhes de contorno em fita neon branco quente.
- Aplicar acabamentos em metal ou fibra de vidro em olhos, nariz, boca e outros detalhes relevantes para melhor identificação das peças

EXECUTAR 1 UNIDADE

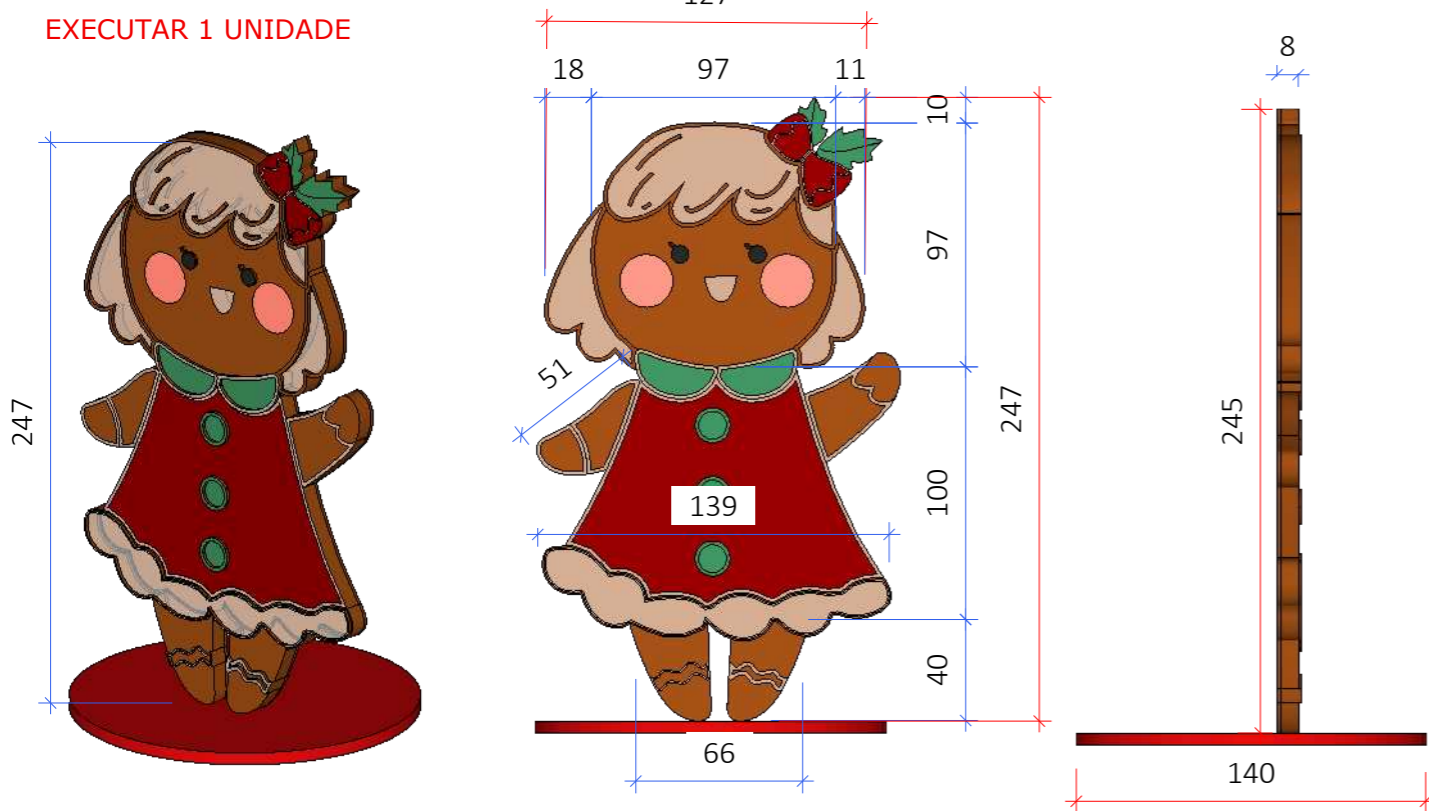

VISTA FRONTAL
Esc.: 1/30

VISTA LATERAL
Esc.: 1/30

M9.2

BISCOITO CONFEITEIRO

- Biscoito de chocolate feito em estrutura metálica com preenchimento de festão e cordão led blindado com forma e detalhes conforme tons da figura.
- Detalhes de contorno em fita neon branco quente.
- Toque Blanch preenchido com festão e cordão de led branco quente.
- Aplicar acabamentos em metal ou fibra de vidro em olhos, nariz, boca e outros detalhes relevantes para melhor identificação das peças

EXECUTAR 1 UNIDADE

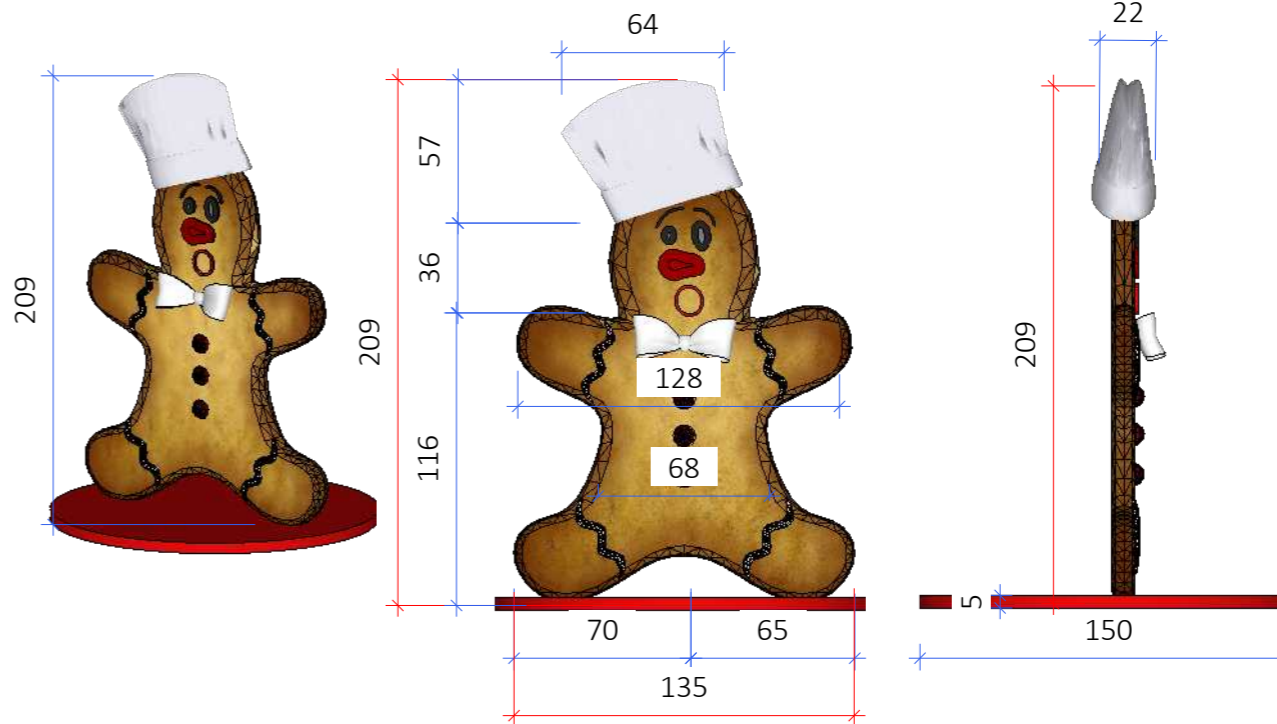

VISTA FRONTAL
Esc.: 1/30

VISTA LATERAL
Esc.: 1/30



ARQUITETA:

GISELLE MOTTA DE PAULA
CAU A76832-4

RESPONSÁVEL TÉCNICO:

ELISEU SILVA GARCIA
CREA 13849 GO

PROPRIETÁRIO:

ORGANIZAÇÃO DAS
VOLUNTÁRIAS DE GOIÁS

Av. T-14, 249 - St. Bueno,
Goiânia - GO, 74230-130

DETALHAMENTOS-
ESPAÇO
M-MUNDO DOS DOCES

ETAPA DE PROJETO:
PROJETO EXECUTIVO

DATA: junho 2, 2024

ARQUIVO:

R01-NATAL DO BEM OVG

REPRESENTAÇÃO TÉCNICA:
ISABELLY F. LACERDA
VINICIUS CERQUEIRA B. BASTOS

***CONFERIR MEDIDAS
NO LOCAL**

**OBSERVAÇÃO: VER
NOTAS TÉCNICAS AO
FINAL DO
DOCUMENTO PARA
EXECUÇÃO DAS
PEÇAS E
ESTRUTURAS
DETALHADAS**

PRANCHA:

M10

DONUTS

- Donuts feito em estrutura metálica com preenchimento de festão e cordão led blindado e cores conforme as figuras.
- Detalhes de contorno em fita neon branco quente.

EXECUTAR 1 UNIDADE DE CADA

M10.1

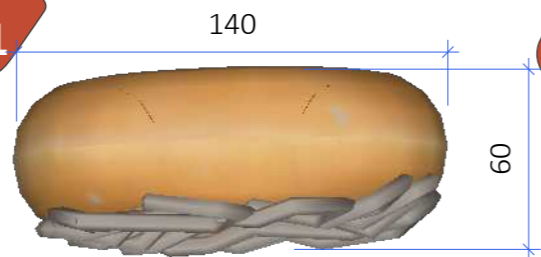

M10.2



M10.3

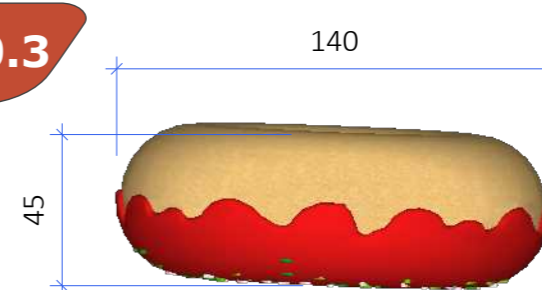

LEGENDA

Símbolo	Especificação
	COTAS GERAIS
	COTAS SECUNDÁRIAS

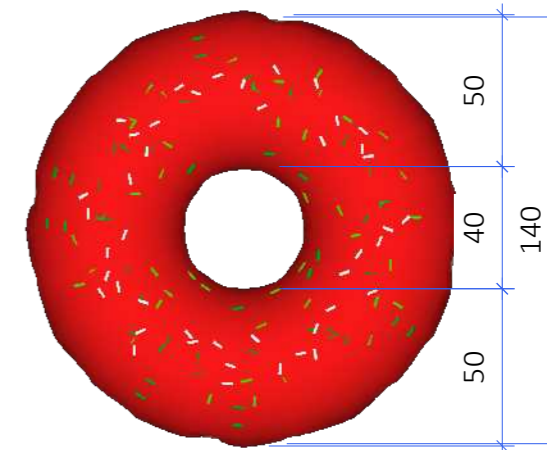
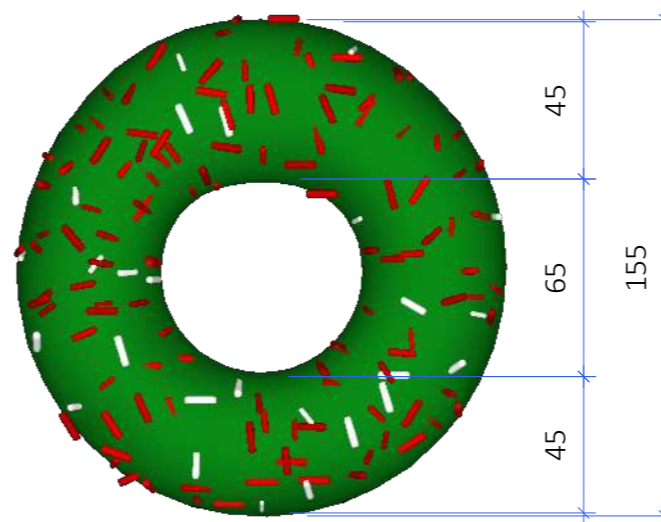



ARQUITETA:
GISELLE MOTTA DE PAULA
CAU A76832-4

RESPONSÁVEL TÉCNICO:
ELISEU SILVA GARCIA
CREA 13849 GO

PROPRIETÁRIO:
ORGANIZAÇÃO DAS
VOLUNTÁRIAS DE GOIÁS

Av. T-14, 249 - St. Bueno,
Goiânia - GO, 74230-130

PLANTA BAIXA-
ESPAÇO
N-MUNDO DIVERTIDO

ETAPA DE PROJETO:
PROJETO EXECUTIVO

DATA: junho 2, 2024
ARQUIVO:
R01-NATAL DO BEM OVG

REPRESENTAÇÃO TÉCNICA:
ISABELLY F. LACERDA
VINICIUS CERQUEIRA B. BASTOS

***CONFERIR MEDIDAS
NO LOCAL**

OBSERVAÇÃO: VER
NOTAS TÉCNICAS AO
FINAL DO
DOCUMENTO PARA
EXECUÇÃO DAS
PEÇAS E
ESTRUTURAS
DETALHADAS

PRANCHA:

LEGENDA-PEÇAS/ESTRUTURAS DETALHADAS

Espaço	Cód	Peças/estrutura	Prancha
ESPAÇO MUNDO DIVERTIDO	N1	Pórtico de letras	91
	N2	Árvore com caixa	92
	N3	Jipe com Papai Noel	92
	N4	Soldado de chumbo como seu fosse caixa de música	93
	N5	Base para fotos	93
	N6	Bolas com carinho braço e pernas	94
	N7	Caixa de presente com carinho braço e perna	94
	N8	Caixas iluminadas	95
	N9	Bonecos divertidos	96
	N10	Pinheiros	97
	N11	Piso	87

LEGENDA

Símbolo	Especificação
	Piso em grama sintética 1,2cm de altura, Area = 251,47m
	indicação de peça/estrutura
	indicação de vista de fachada



LEGENDA-PEÇAS/ESTRUTURAS DETALHADAS

Espaço	Cód	Peças/estrutura	Prancha
ESPAÇO MUNDO DIVERTIDO	N1	Pórtico de letras	91
	N2	Árvore com caixa	92
	N3	Jipe com Papai Noel	92
	N4	Soldado de chumbo como seu fosse caixa de música	93
	N5	Base para fotos	93
	N6	Bolas com carinho braço e pernas	94
	N7	Caixa de presente com carinho braço e perna	94
	N8	Caixas iluminadas	95
	N9	Bonecos divertidos	96
	N10	Pinheiros	97
	N11	Piso	87



ARQUITETA:
GISELLE MOTTA DE PAULA
CAU A76832-4

RESPONSÁVEL TÉCNICO:
ELISEU SILVA GARCIA
CREA 13849 GO

PROPRIETÁRIO:
ORGANIZAÇÃO DAS
VOLUNTÁRIAS DE GOIÁS

Av. T-14, 249 - St. Bueno,
Goiânia - GO, 74230-130

PERSPECTIVA-ESPAÇO
N-MUNDO DIVERTIDO

ETAPA DE PROJETO:
PROJETO EXECUTIVO

DATA: junho 2, 2024
ARQUIVO:
R01-NATAL DO BEM OVG

REPRESENTAÇÃO TÉCNICA:
ISABELLY F. LACERDA
VINICIUS CERQUEIRA B. BASTOS

***CONFERIR MEDIDAS
NO LOCAL**

**OBSERVAÇÃO: VER
NOTAS TÉCNICAS AO
FINAL DO
DOCUMENTO PARA
EXECUÇÃO DAS
PEÇAS E
ESTRUTURAS
DETALHADAS**

PRANCHA:

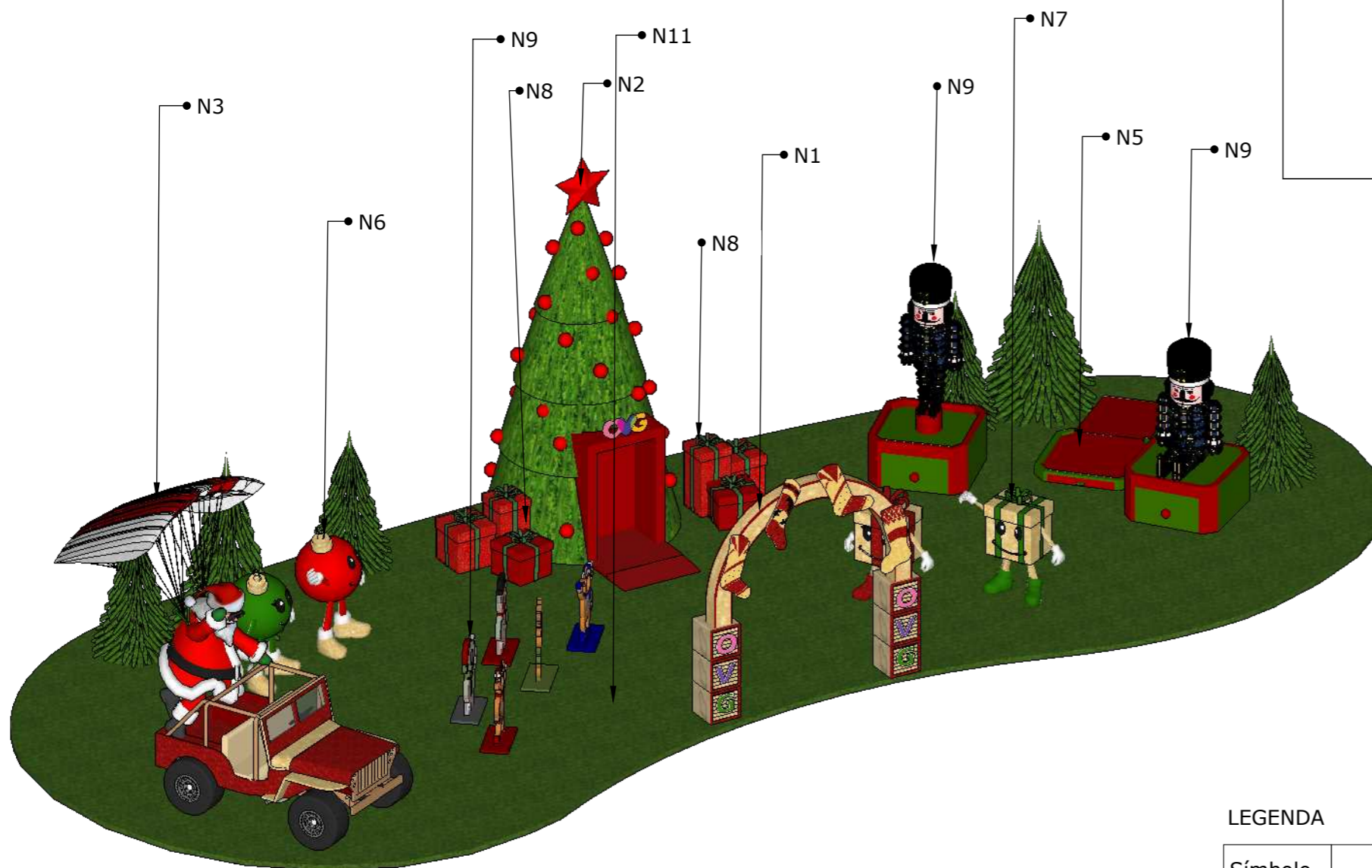

LEGENDA

Símbolo	Especificação
	Piso em grama sintética 1,2cm de altura, Area = 251,47m
	indicação de peça/estrutura
	indicação de vista de fachada



ARQUITETA:

GISELLE MOTTA DE PAULA
CAU A76832-4

RESPONSÁVEL TÉCNICO:

ELISEU SILVA GARCIA
CREA 13849 GO

PROPRIETÁRIO:

ORGANIZAÇÃO DAS
VOLUNTÁRIAS DE GOIÁS

Av. T-14, 249 - St. Bueno,
Goânia - GO, 74230-130



VISTA -A FRONTAL - MUNDO DIVERTIDO

Esc.: 1/75

**VISTA A, B- ESPAÇO
N-MUNDO DIVERTIDO**

ETAPA DE PROJETO:

PROJETO EXECUTIVO

DATA: junho 2, 2024

ARQUIVO:

R01-NATAL DO BEM OVG

REPRESENTAÇÃO TÉCNICA:

ISABELLY F. LACERDA

VINICIUS CERQUEIRA B. BASTOS

***CONFERIR MEDIDAS
NO LOCAL**

OBSERVAÇÃO: VER
NOTAS TÉCNICAS AO
FINAL DO
DOCUMENTO PARA
EXECUÇÃO DAS
PEÇAS E
ESTRUTURAS
DETALHADAS

PRANCHA:



VISTA B- LATERAL DIREITO - MUNDO DIVERTIDO

Esc.: 1/75

ARQUITETA:

GISELLE MOTTA DE PAULA
CAU A76832-4

RESPONSÁVEL TÉCNICO:

ELISEU SILVA GARCIA
CREA 13849 GO

PROPRIETÁRIO:

ORGANIZAÇÃO DAS
VOLUNTÁRIAS DE GOIÁS

Av. T-14, 249 - St. Bueno,
Goânia - GO, 74230-130



VISTA POSTERIOR- C - MUNDO DIVERTIDO
Esc.: 1/75

VISTA C,D- ESPAÇO
N-MUNDO DIVERTIDO

ETAPA DE PROJETO:
PROJETO EXECUTIVO

DATA: junho 2, 2024

ARQUIVO:

R01-NATAL DO BEM OVG

REPRESENTAÇÃO TÉCNICA:

ISABELLY F. LACERDA

VINICIUS CERQUEIRA B. BASTOS

***CONFERIR MEDIDAS
NO LOCAL**

OBSERVAÇÃO: VER
NOTAS TÉCNICAS AO
FINAL DO
DOCUMENTO PARA
EXECUÇÃO DAS
PEÇAS E
ESTRUTURAS
DETALHADAS

PRANCHA:

VISTA D- LATERAL ESQUERDO - MUNDO DIVERTIDO
Esc.: 1/75





ARQUITETA:

GISELLE MOTTA DE PAULA
CAU A76832-4

RESPONSÁVEL TÉCNICO:

ELISEU SILVA GARCIA
CREA 13849 GO

PROPRIETÁRIO:

ORGANIZAÇÃO DAS
VOLUNTÁRIAS DE GOIÁS

Av. T-14, 249 - St. Bueno,
Goânia - GO, 74230-130

DETALHAMENTOS-
ESPAÇO
N-MUNDO DIVERTIDO

ETAPA DE PROJETO:
PROJETO EXECUTIVO

DATA: junho 2, 2024

ARQUIVO:

R01-NATAL DO BEM OVG

REPRESENTAÇÃO TÉCNICA:

ISABELLY F. LACERDA

VINICIUS CERQUEIRA B. BASTOS

***CONFERIR MEDIDAS
NO LOCAL**

OBSERVAÇÃO: VER
NOTAS TÉCNICAS AO
FINAL DO
DOCUMENTO PARA
EXECUÇÃO DAS
PEÇAS E
ESTRUTURAS
DETALHADAS

PRANCHA:

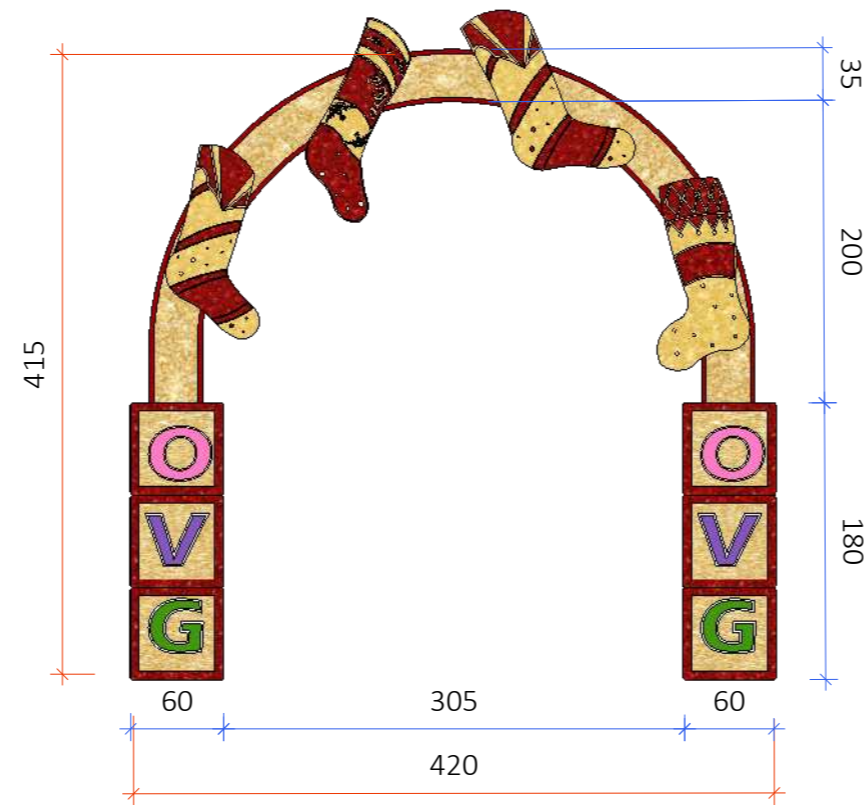
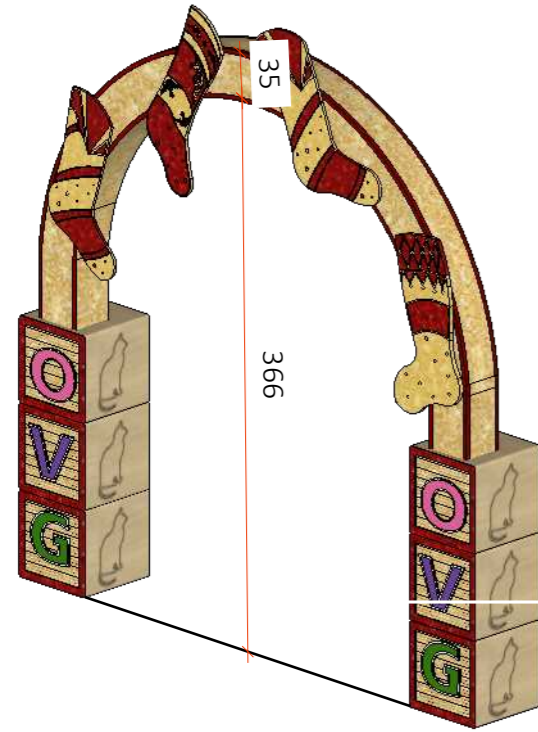

VISTA FRONTAL-
Esc.: 1/50

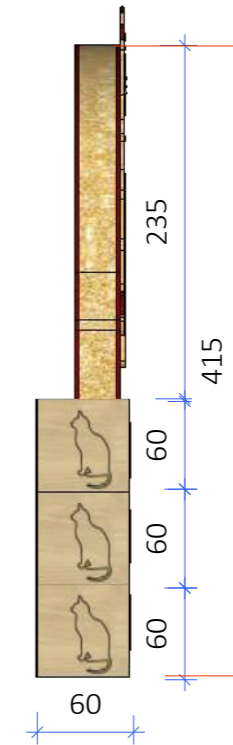

VISTA LATERAL
Esc.: 1/50

LEGENDA

Símbolo	Especificação
	COTAS GERAIS
	COTAS SECUNDÁRIAS

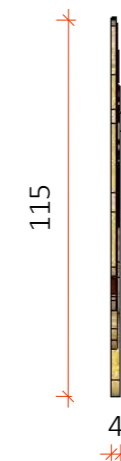

VISTA LATERAL
Esc.: 1/50

N1

PÓRTICO DE LETRAS

- Pórtico feito em estrutura metálica e revestida com festão e cordão de led blindado.

-Base do portico preenchida com estrutura metálica festão e cordão de LED blindado na cor indicada no desenho e fita led.

OBS.: Espaçar LEDs de 8cm em 8cm

DETALHAMENTO DAS MEIAS

- Meias em estrutura metálica e revestida com festão e cordão de led blindado na cor indicada no desenho

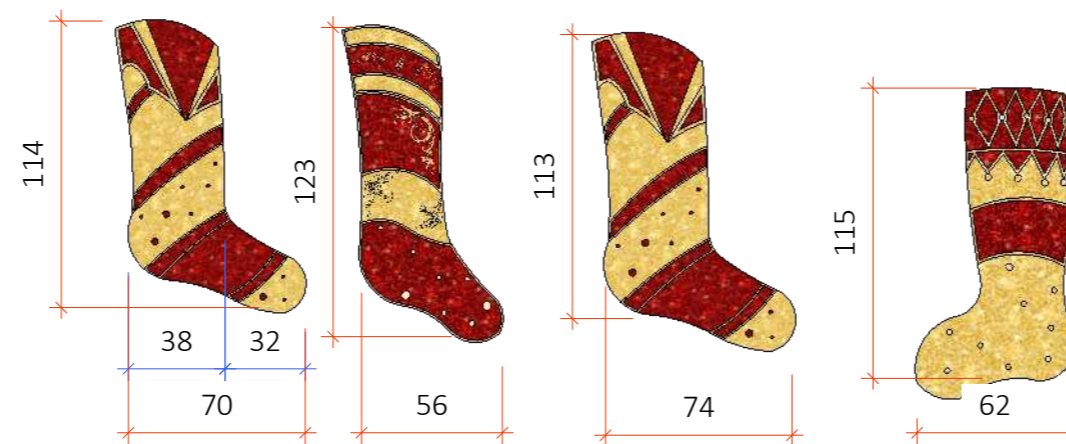

VISTA FRONTAL-
Esc.: 1/30

ARQUITETA:

GISELLE MOTTA DE PAULA
CAU A76832-4

RESPONSÁVEL TÉCNICO:

ELISEU SILVA GARCIA
CREA 13849 GO

PROPRIETÁRIO:

ORGANIZAÇÃO DAS
VOLUNTÁRIAS DE GOIÁS

Av. T-14, 249 - St. Bueno,
Goiania - GO, 74230-130

DETALHAMENTOS-
ESPAÇO
N-MUNDO DIVERTIDO

ETAPA DE PROJETO:
PROJETO EXECUTIVO

DATA: junho 2, 2024

ARQUIVO:

R01-NATAL DO BEM OVG

REPRESENTAÇÃO TÉCNICA:

ISABELLY F. LACERDA

VINICIUS CERQUEIRA B. BASTOS

***CONFERIR MEDIDAS
NO LOCAL**

OBSERVAÇÃO: VER
NOTAS TÉCNICAS AO
FINAL DO
DOCUMENTO PARA
EXECUÇÃO DAS
PEÇAS E
ESTRUTURAS
DETALHADAS

PRANCHA:



N2

ÁRVORE COM CAIXA

- Árvore caixa com estrela feito com estrutura metálica e revestida com festão e cordão de led blindado na cor indicada no desenho. A caixa da árvore deverá ter iluminação interna com fita de LED.

OBS.: Espaçar LEDs de 8cm em 8cm

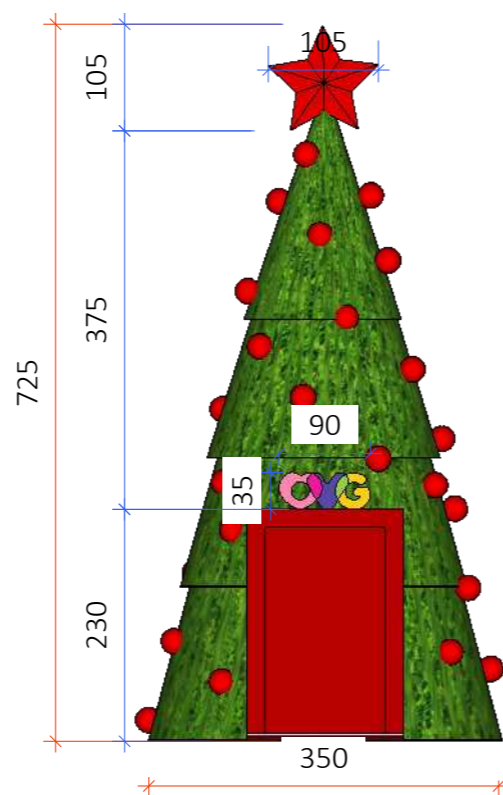

VISTA FRONTAL
Esc.: 1/75

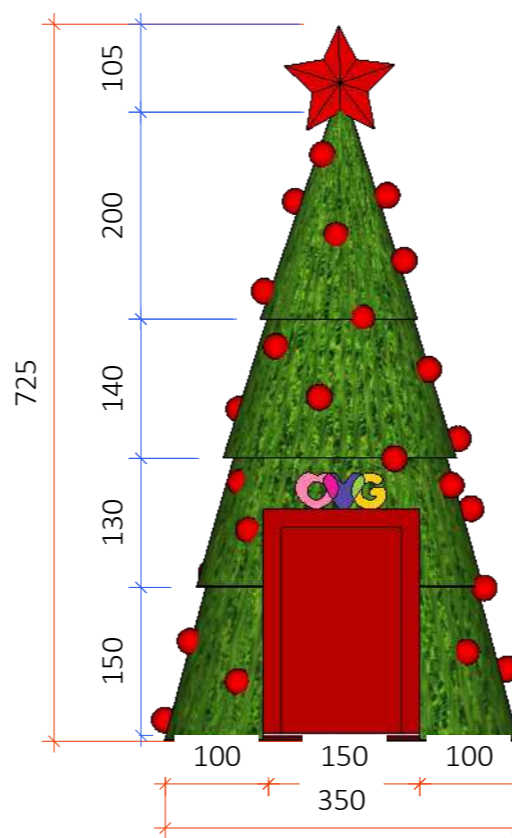

VISTA LATERAL
Esc.: 1/75

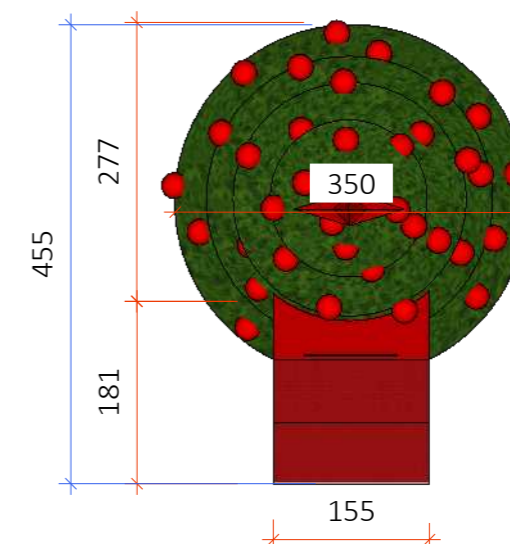

VISTA SUPERIOR
Esc.: 1/50

N3

JIPE COM PAPAÍ NOEL E "ASA DELTA"

- Jipe do papai noel feito com estrutura metálica e revestida com festão e cordão de led blindado. Cores indicadas no desenho abaixo.

-Fixação de estrobos no jipe (2 unidades em cada farol)

- Papai noel feito com estrutura metálica e revestida com festão e cordão de led blindado.

- Asa delta feita com estrutura metálica e preenchimento com festão e cordão de led blindado.

OBS.: Espaçar LEDs de 8cm em 8cm

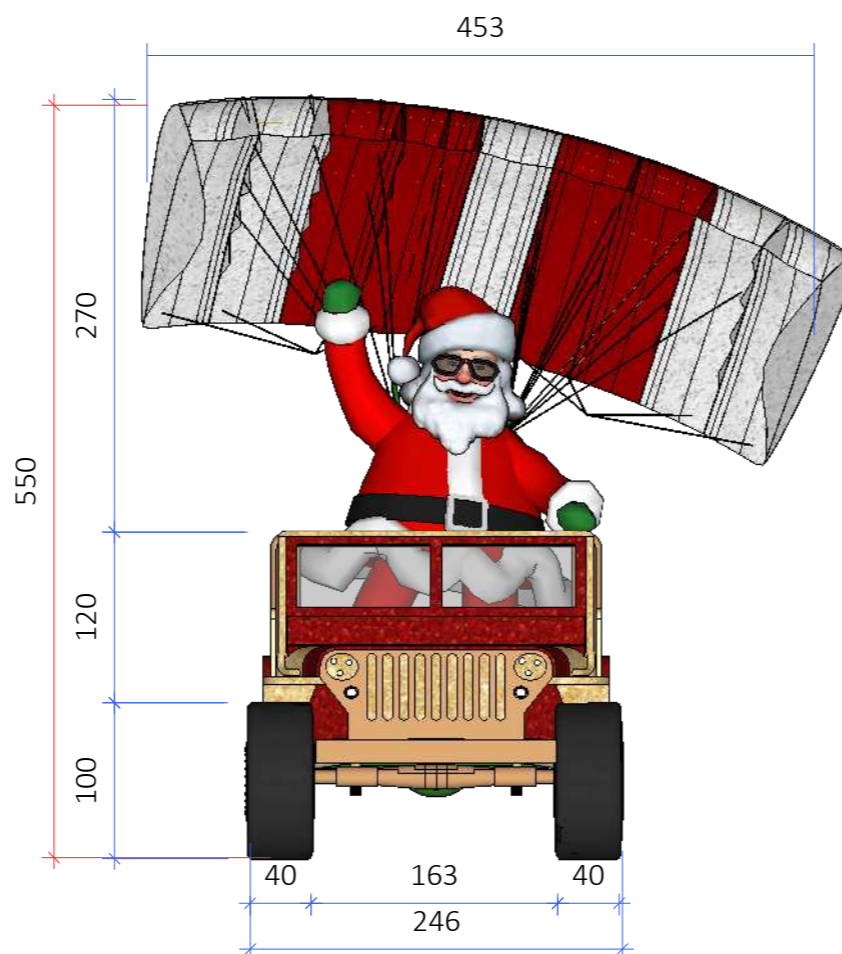

VISTA FRONTAL-
Esc.: 1/50

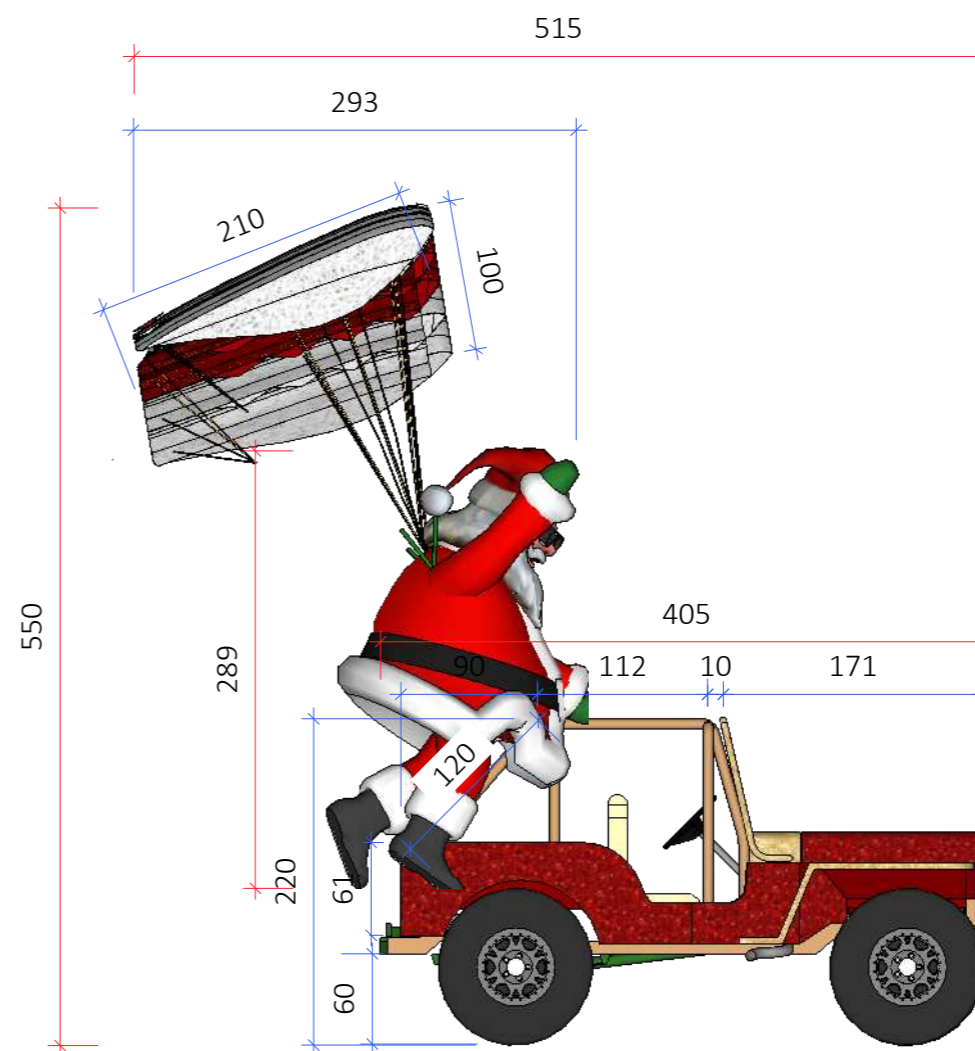

VISTA LATERAL
Esc.: 1/50





ARQUITETA:

GISELLE MOTTA DE PAULA
CAU A76832-4

RESPONSÁVEL TÉCNICO:

ELISEU SILVA GARCIA
CREA 13849 GO

PROPRIETÁRIO:

ORGANIZAÇÃO DAS
VOLUNTÁRIAS DE GOIÁS

Av. T-14, 249 - St. Bueno,
Goânia - GO, 74230-130

DETALHAMENTOS-
ESPAÇO
N-MUNDO DIVERTIDO

ETAPA DE PROJETO:
PROJETO EXECUTIVO

DATA: junho 2, 2024

ARQUIVO:

R01-NATAL DO BEM OVG

REPRESENTAÇÃO TÉCNICA:

ISABELLY F. LACERDA

VINICIUS CERQUEIRA B. BASTOS

***CONFERIR MEDIDAS
NO LOCAL**

OBSERVAÇÃO: VER
NOTAS TÉCNICAS AO
FINAL DO
DOCUMENTO PARA
EXECUÇÃO DAS
PEÇAS E
ESTRUTURAS
DETALHADAS

PRANCHA:

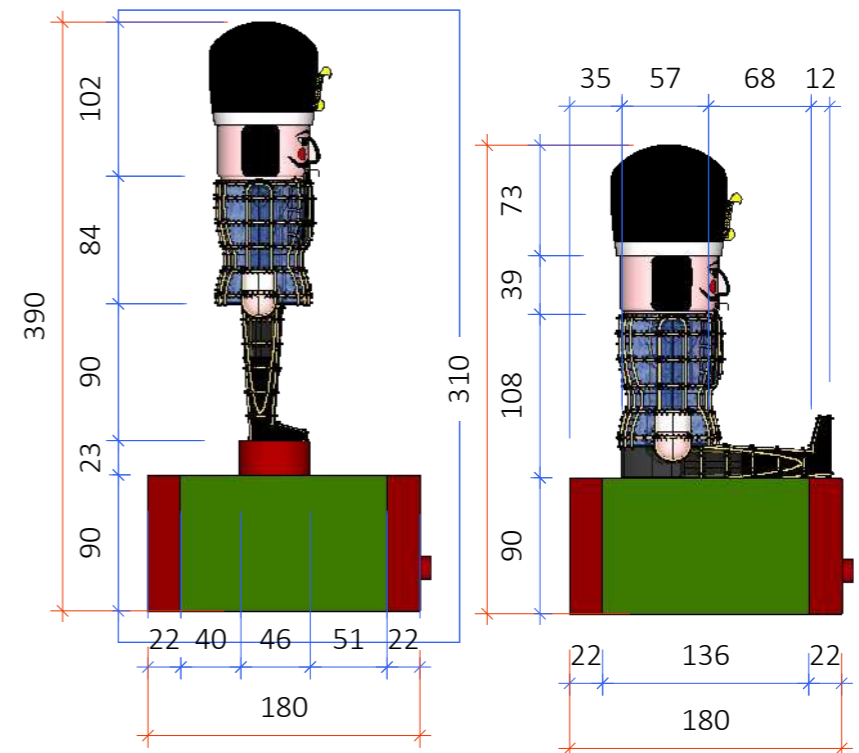
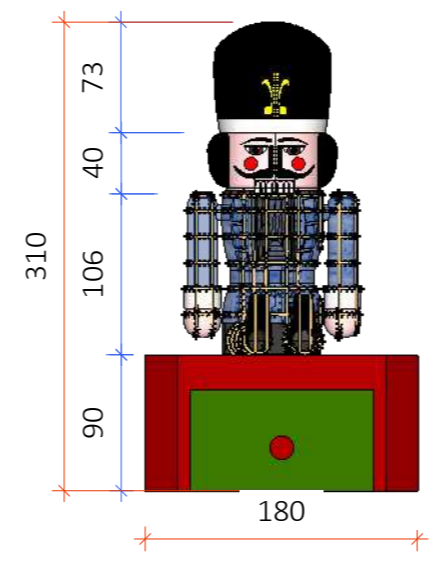
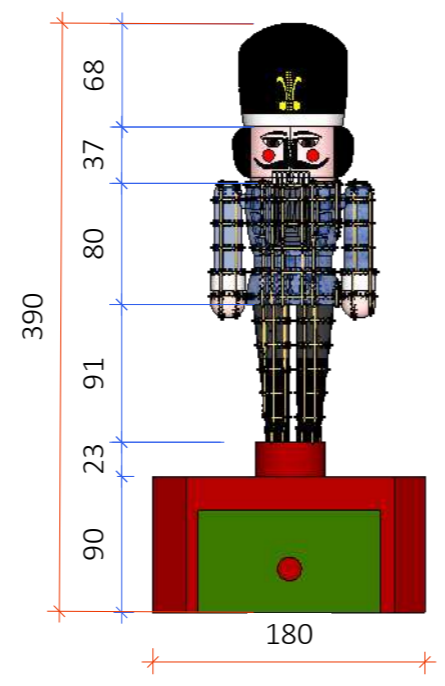
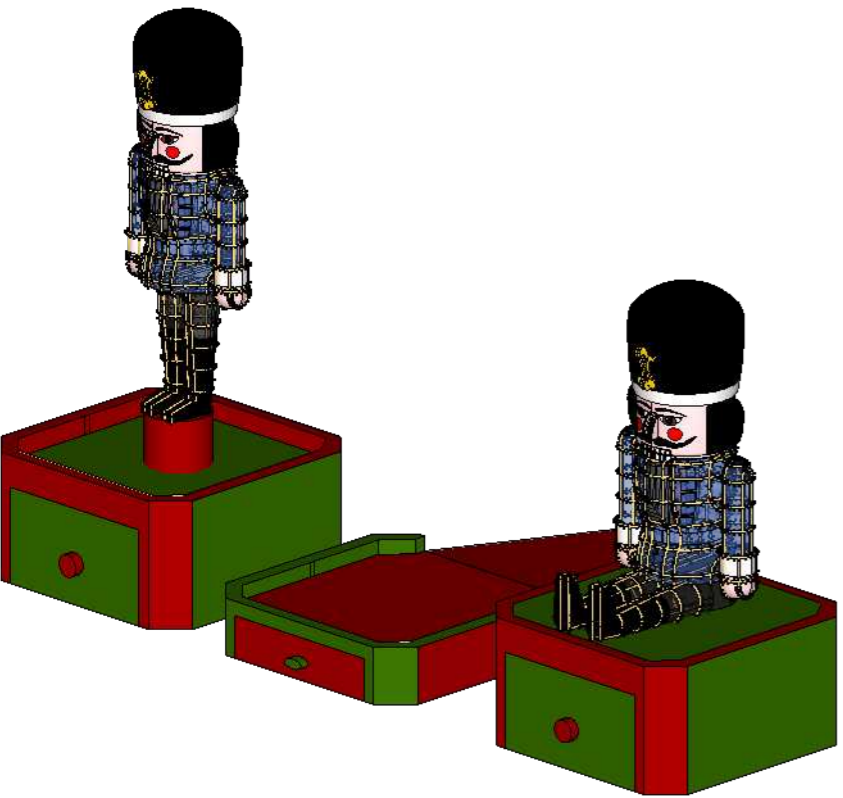

VISTA FRONTAL-
Esc.: 1/50

VISTA LATERAL
Esc.: 1/50

N4

**SOLDADO DE CHUMBO COM SE
FOSSE CAIXA DE MÚSICA**

- Soldado de chumbo feito em estrutura metálica e revestida com festão e cordão de led blindado, cores indicadas no desenho acima.

-Aplicar acabamentos em metal ou fibra de vidro em olhos, nariz, boca e outros detalhes relevantes para melhor identificação das peças.

OBS.: Espaçar LEDs de 8cm em 8cm

N5

**BASE PARA FOTO COMO SE FOSSE
CAIXA DE MÚSICA**

- Base para foto como se fosse caixa de musica feito em estrutura de madeira, revestida com cordão de Led blindado nas cores indicadas nas imagens ao lado.

- Anexar rampa para acesso a cadeirante conforme a NBR 9050/2020.

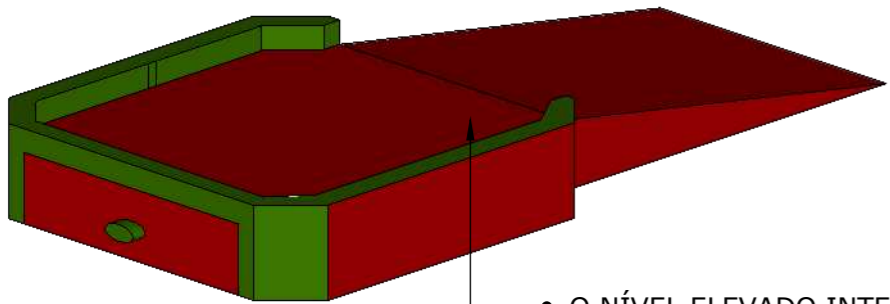

• O NÍVEL ELEVADO INTERNO POSSUI 15cm COM PISO ACARPETADO

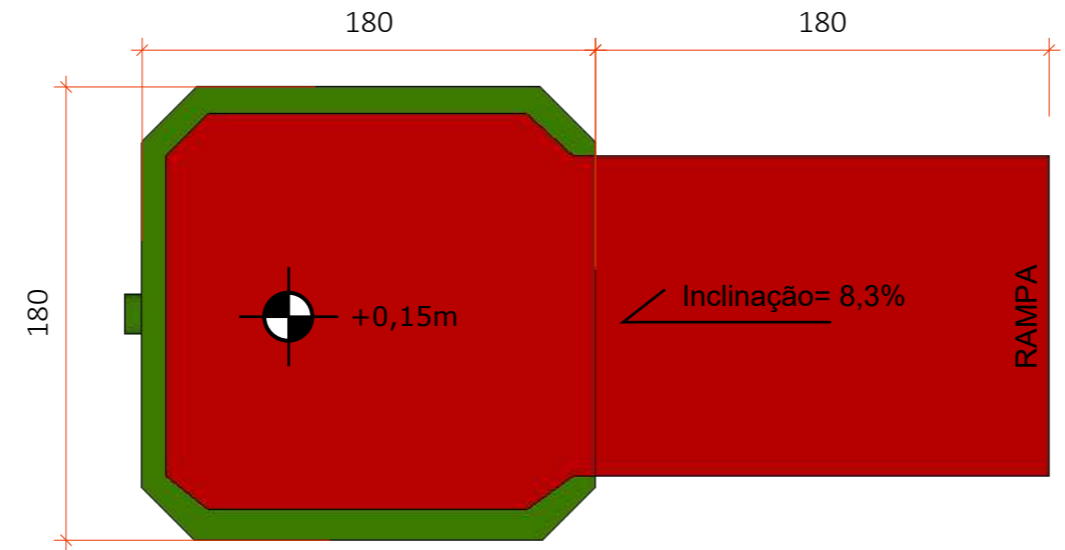

VISTA LATERAL
Esc.: 1/50

LEGENDA

Símbolo	Especificação
	COTAS GERAIS
	COTAS SECUNDÁRIAS

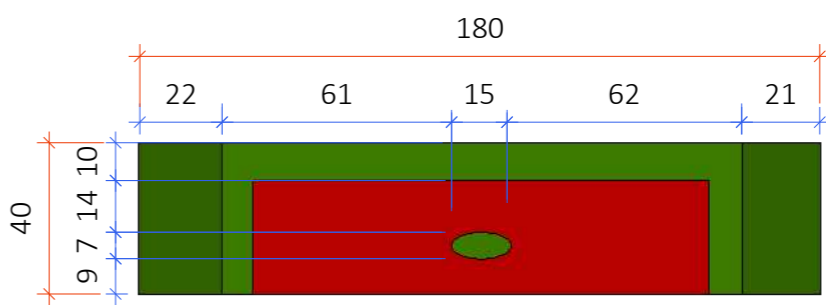
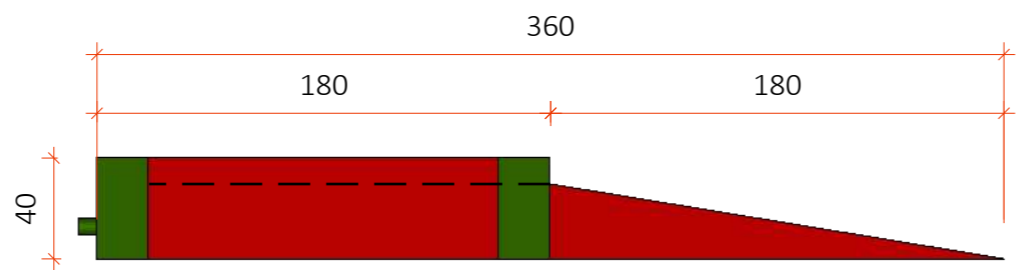

VISTA FRONTAL-
Esc.: 1/50

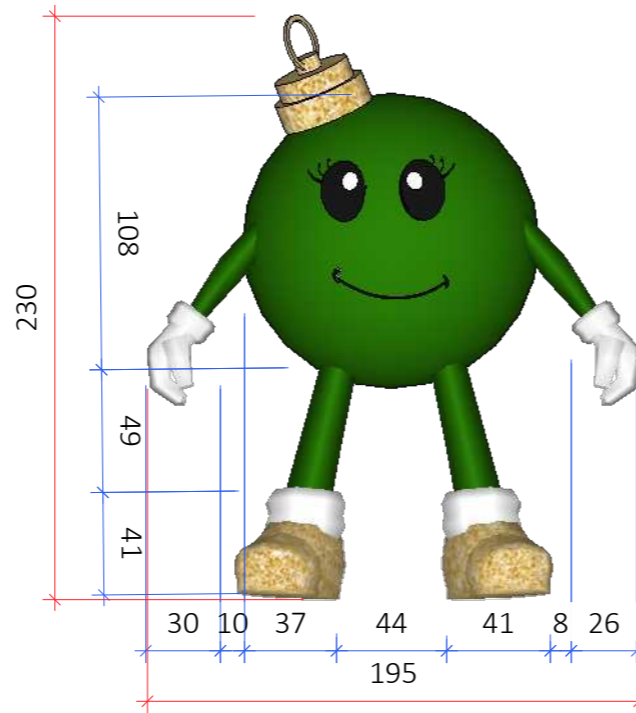
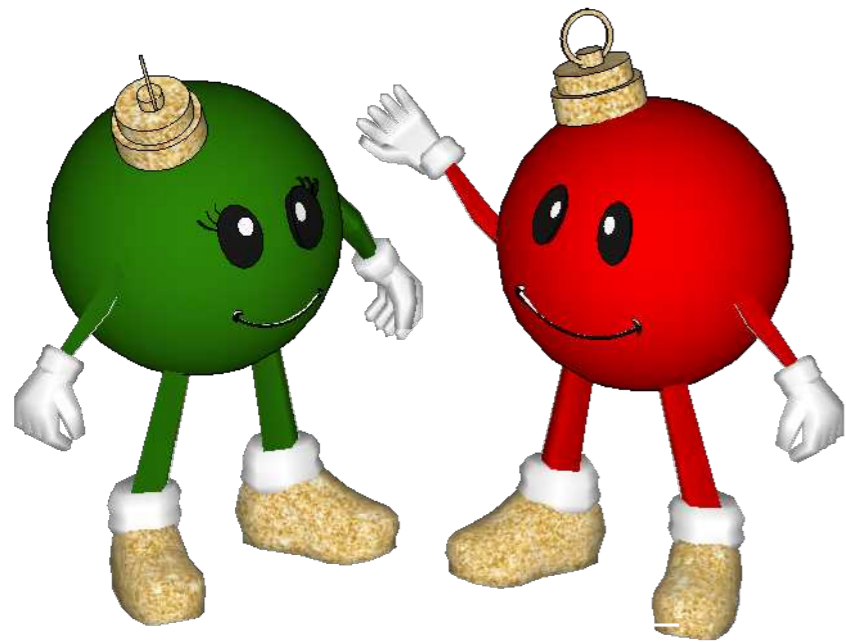

VISTA FRONTAL-
Esc.: 1/30

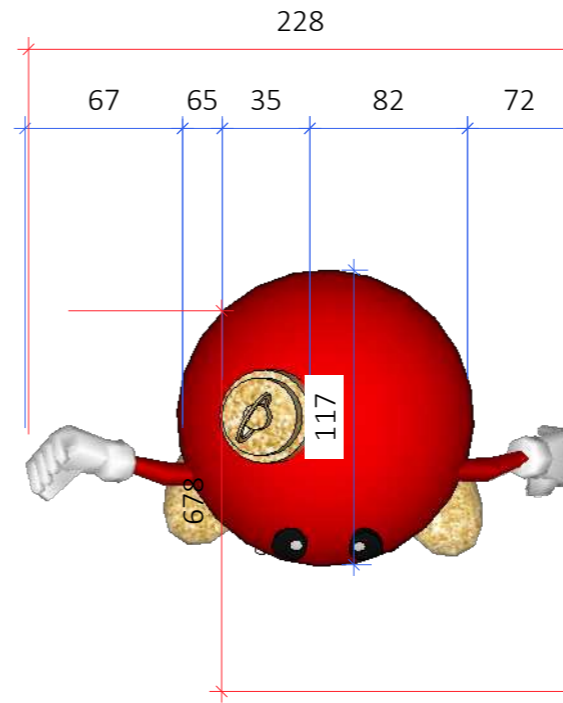

VISTA SUPERIOR
Esc.: 1/50

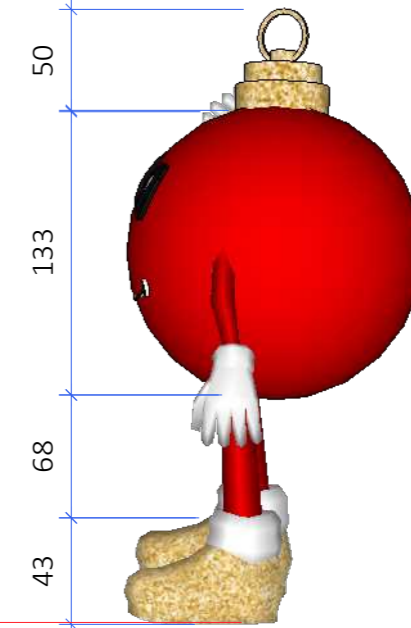

VISTA LATERAL
Esc.: 1/50

N6 BOLAS COM CARINHA, BRAÇOS E PERNAS

- Bolas feitas em estrutura metálica nas cores vermelha e verde preenchidas com festão e cordão de LED blindado nas cores vermelha e verde;
- Suporte da bola feito em metal com as cores indicadas no desenho.
- Aplicar acabamentos em metal ou fibra de vidro em olhos, nariz, boca e outros detalhes relevantes para melhor identificação das peças.

N6

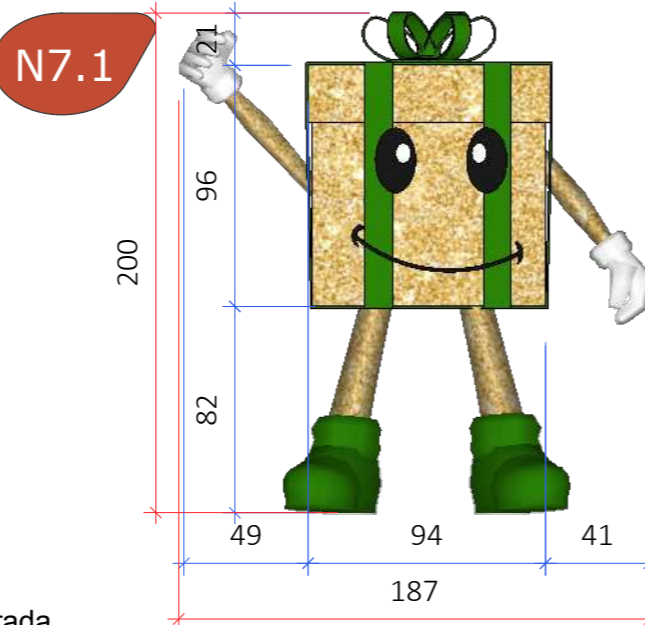

VISTA FRONTAL
Esc.: 1/30

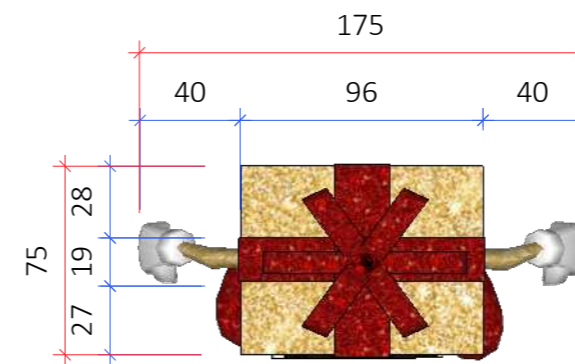

VISTA SUPERIOR
Esc.: 1/50

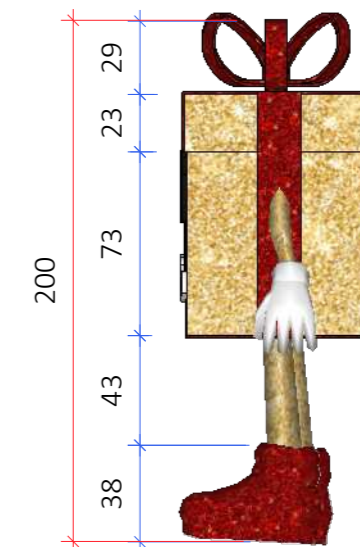

VISTA LATERAL
Esc.: 1/50

N7 CAIXA DE PRESENTE COM CARINHA, BRAÇOS E PERNAS

- Caixa de presenta feita em estrutura metálica na cor dourada e revestida com festão e cordão de led blindado, laco com cores verdes e vermelhas feitas com festão.
- Aplicar acabamentos em metal ou fibra de vidro em olhos, nariz, boca e outros detalhes relevantes para melhor identificação das peças.

N7

OBS.: Espaçar LEDs de 8cm em 8cm



ARQUITETA:
GISELLE MOTTA DE PAULA
CAU A76832-4

RESPONSÁVEL TÉCNICO:
ELISEU SILVA GARCIA
CREA 13849 GO

PROPRIETÁRIO:
ORGANIZAÇÃO DAS
VOLUNTÁRIAS DE GOIÁS

Av. T-14, 249 - St. Bueno,
Goiânia - GO, 74230-130

DETALHAMENTOS-
ESPAÇO
N-MUNDO DIVERTIDO

ETAPA DE PROJETO:
PROJETO EXECUTIVO

DATA: junho 2, 2024
ARQUIVO:
R01-NATAL DO BEM OVG

REPRESENTAÇÃO TÉCNICA:
ISABELLY F. LACERDA
VINICIUS CERQUEIRA B. BASTOS

***CONFERIR MEDIDAS
NO LOCAL**

**OBSERVAÇÃO: VER
NOTAS TÉCNICAS AO
FINAL DO
DOCUMENTO PARA
EXECUÇÃO DAS
PEÇAS E
ESTRUTURAS
DETALHADAS**

PRANCHA:

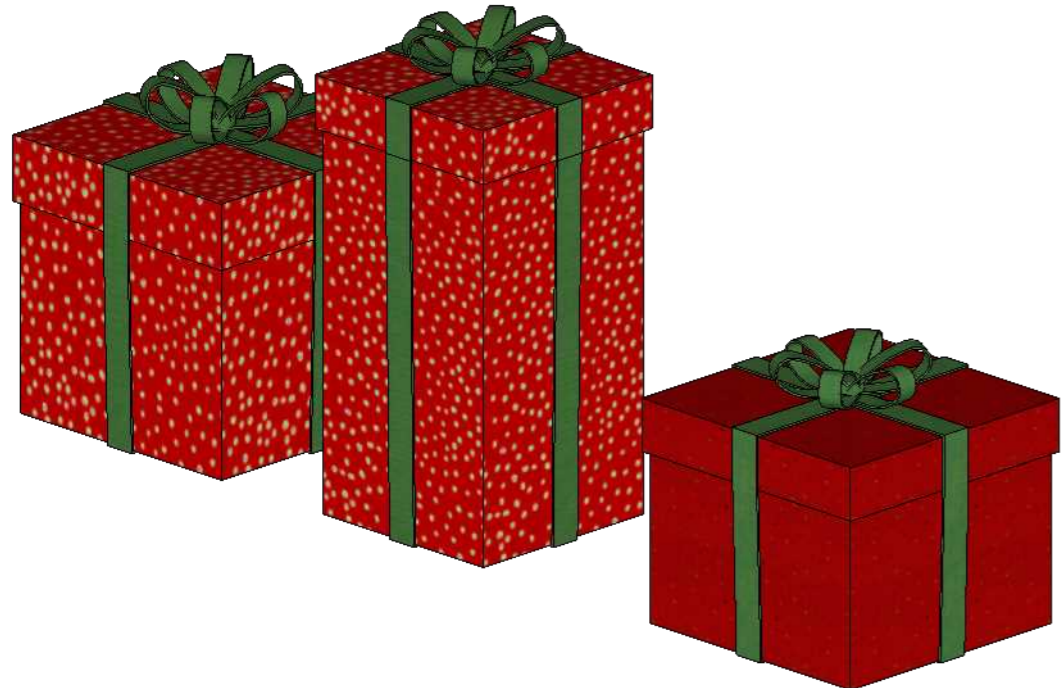

N8

CAIXA ILUMINADAS AO REDOR DA ÁRVORE

- Caixa de presente feitas em estrutura metálica na cor vermelha preenchidas com festão e cordão de LED blindado.
- Laços feito de festão na cor verde;

OBS.: Espaçar LEDs de 8cm em 8cm

EXECUTAR 2 UNIDADES DE CADA. TOTAL 6 UNIDADES

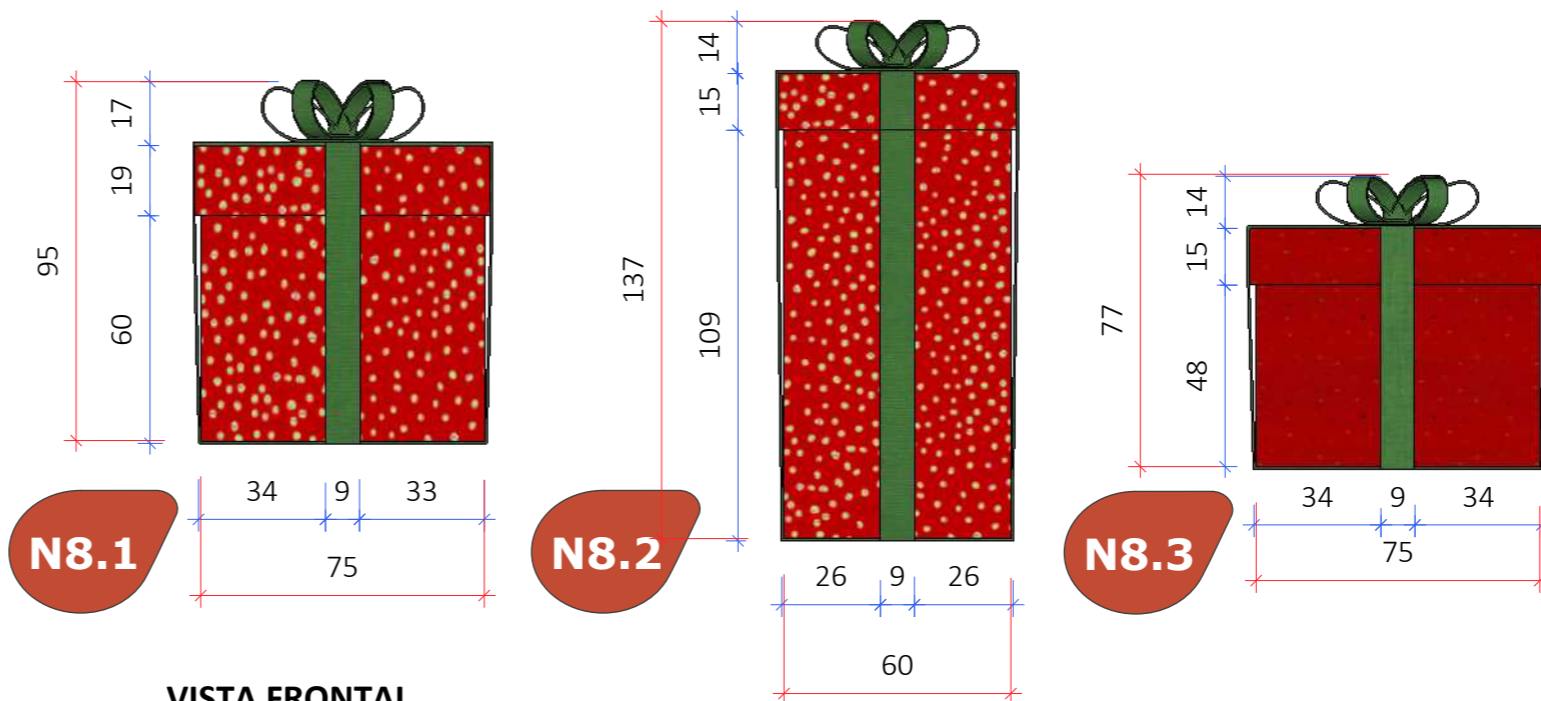

VISTA FRONTAL
Esc.: 1/20

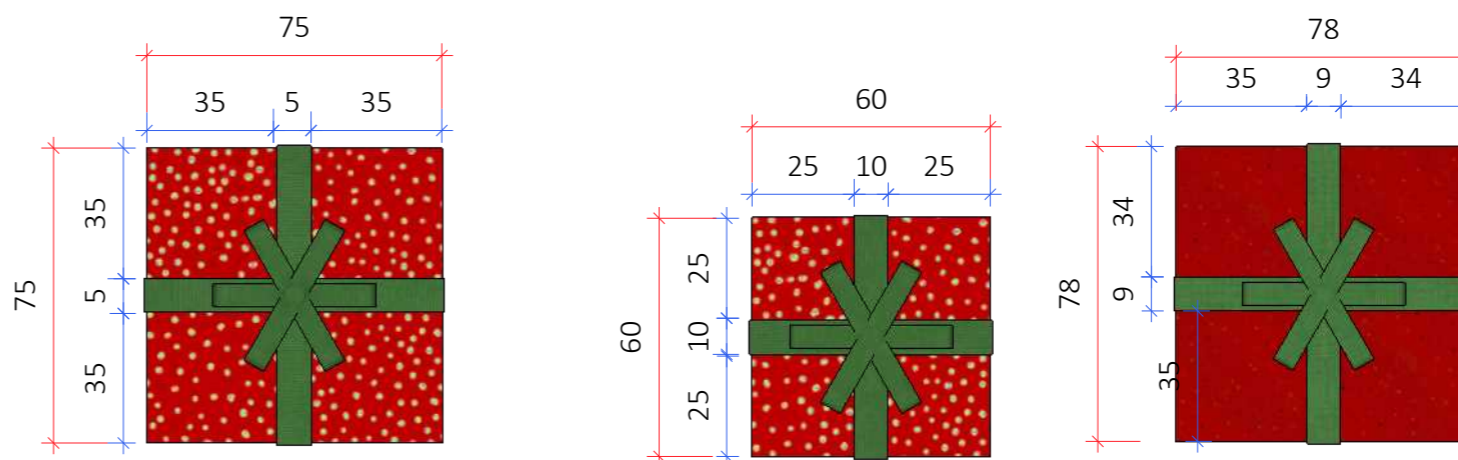

N8.1

N8.2

N8.3

VISTA SUPERIOR
Esc.: 1/20

LEGENDA

Símbolo	Especificação
	COTAS GERAIS
	COTAS SECUNDÁRIAS



ARQUITETA:

GISELLE MOTTA DE PAULA
CAU A76832-4

RESPONSÁVEL TÉCNICO:

ELISEU SILVA GARCIA
CREA 13849 GO

PROPRIETÁRIO:

ORGANIZAÇÃO DAS
VOLUNTÁRIAS DE GOIÁS

Av. T-14, 249 - St. Bueno,
Goânia - GO, 74230-130

**DETALHAMENTOS-
ESPAÇO
N-MUNDO DIVERTIDO**

ETAPA DE PROJETO:
PROJETO EXECUTIVO

DATA: junho 2, 2024

ARQUIVO:

R01-NATAL DO BEM OVG

REPRESENTAÇÃO TÉCNICA:

ISABELLY F. LACERDA

VINICIUS CERQUEIRA B. BASTOS

***CONFERIR MEDIDAS
NO LOCAL**

**OBSERVAÇÃO: VER
NOTAS TÉCNICAS AO
FINAL DO
DOCUMENTO PARA
EXECUÇÃO DAS
PEÇAS E
ESTRUTURAS
DETALHADAS**

PRANCHA:

N9

BONECOS DIVERTIDOS PARA FOTO

- Bonecos divertidos com base e estruturas metálicas com preenchimento de festão e cordão de led blindado conforme tons da figura, mais fita Led contornando.

OBS.: Espaçar LEDs de 8cm em 8cm



ARQUITETA:

GISELLE MOTTA DE PAULA
CAU A76832-4

RESPONSÁVEL TÉCNICO:

ELISEU SILVA GARCIA
CREA 13849 GO

PROPRIETÁRIO:

ORGANIZAÇÃO DAS
VOLUNTÁRIAS DE GOIÁS

Av. T-14, 249 - St. Bueno,
Goânia - GO, 74230-130

DETALHAMENTOS-
ESPAÇO
N-MUNDO DIVERTIDO

ETAPA DE PROJETO:
PROJETO EXECUTIVO

DATA: junho 2, 2024

ARQUIVO:
R01-NATAL DO BEM OVG

REPRESENTAÇÃO TÉCNICA:
ISABELLY F. LACERDA
VINICIUS CERQUEIRA B. BASTOS

***CONFERIR MEDIDAS
NO LOCAL**

**OBSERVAÇÃO: VER
NOTAS TÉCNICAS AO
FINAL DO
DOCUMENTO PARA
EXECUÇÃO DAS
PEÇAS E
ESTRUTURAS
DETALHADAS**

PRANCHA:



N9.1



N9.2



N9.3

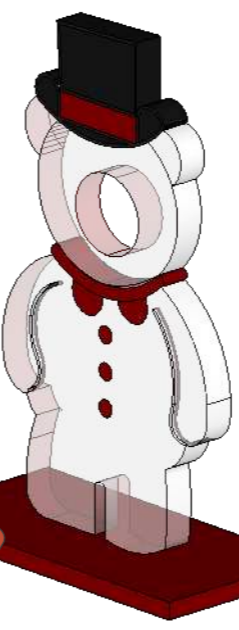

N9.4

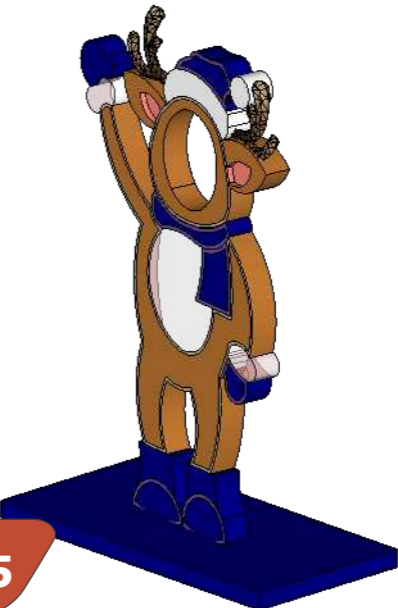

N9.5

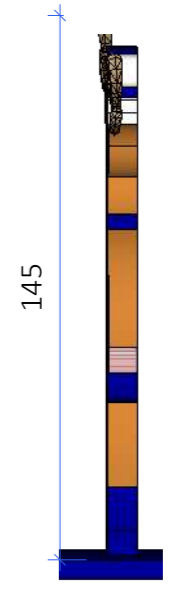

VISTA LATERAL
Esc.: 1/20

LEGENDA

Símbolo	Especificação
	COTAS GERAIS
	COTAS SECUNDÁRIAS

VISTA FRONTAL
Esc.: 1/20

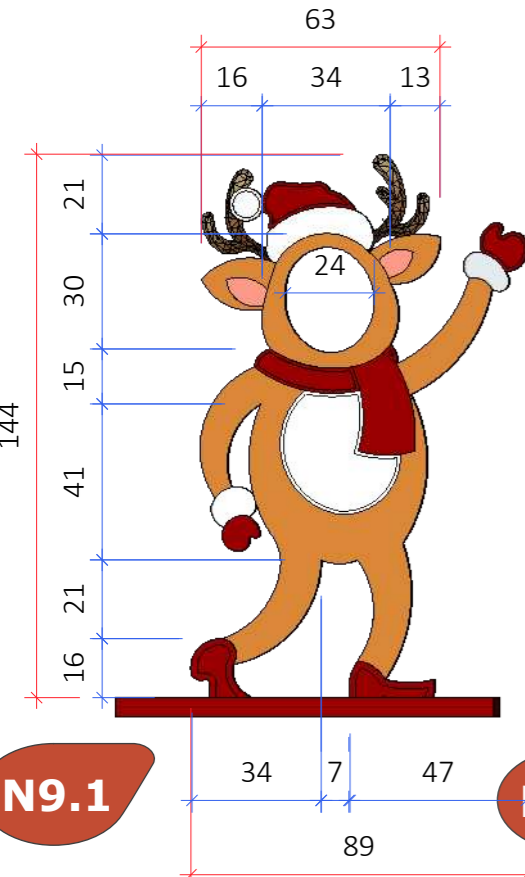

N9.1

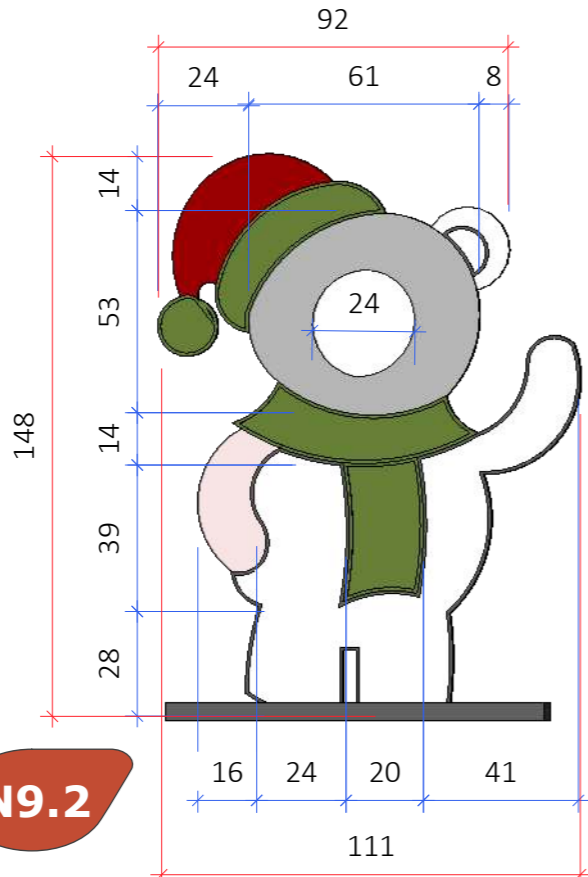

N9.2

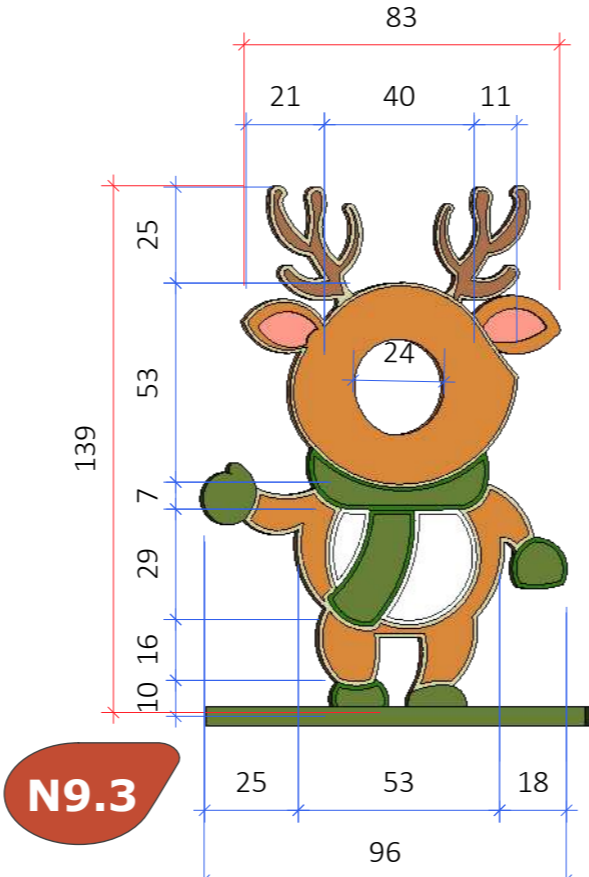

N9.3

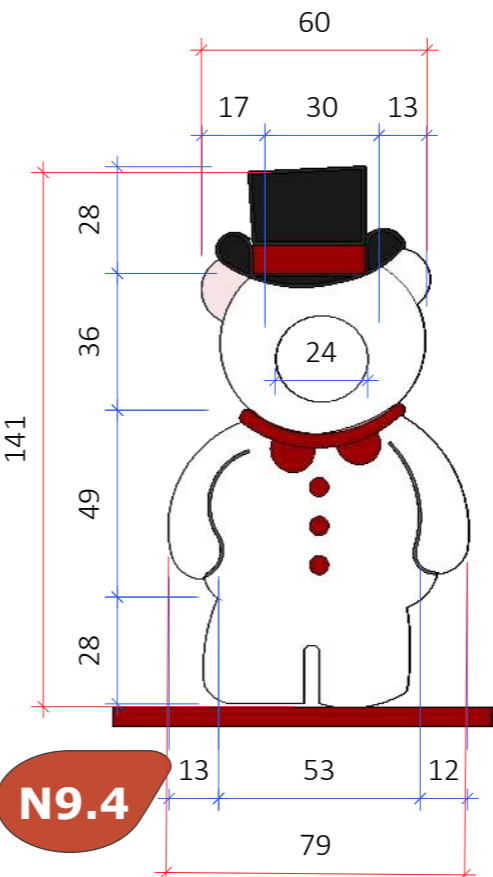

N9.4

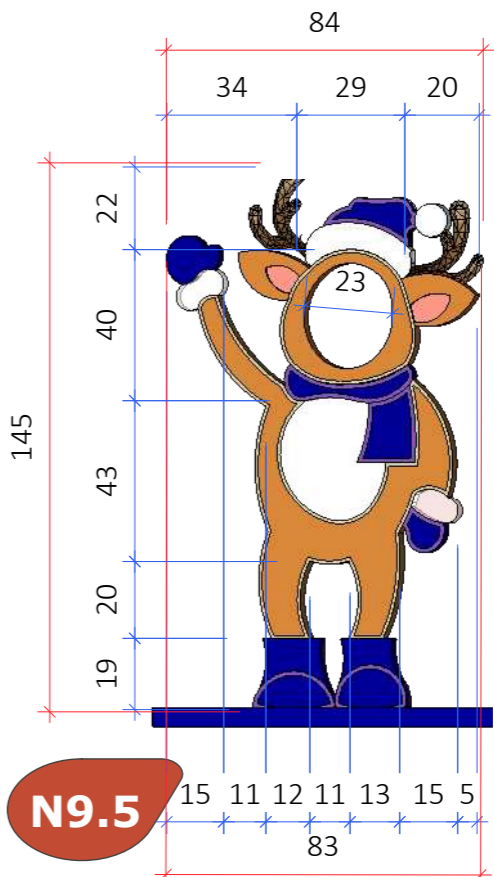

N9.5



ARQUITETA:

GISELLE MOTTA DE PAULA
CAU A76832-4

RESPONSÁVEL TÉCNICO:

ELISEU SILVA GARCIA
CREA 13849 GO

PROPRIETÁRIO:

ORGANIZAÇÃO DAS
VOLUNTÁRIAS DE GOIÁS

Av. T-14, 249 - St. Bueno,
Goânia - GO, 74230-130

DETALHAMENTOS-
ESPAÇO
N-MUNDO DIVERTIDO

ETAPA DE PROJETO:
PROJETO EXECUTIVO

DATA: junho 2, 2024

ARQUIVO:

R01-NATAL DO BEM OVG

REPRESENTAÇÃO TÉCNICA:

ISABELLY F. LACERDA

VINICIUS CERQUEIRA B. BASTOS

***CONFERIR MEDIDAS
NO LOCAL**

OBSERVAÇÃO: VER
NOTAS TÉCNICAS AO
FINAL DO
DOCUMENTO PARA
EXECUÇÃO DAS
PEÇAS E
ESTRUTURAS
DETALHADAS

PRANCHA:

97

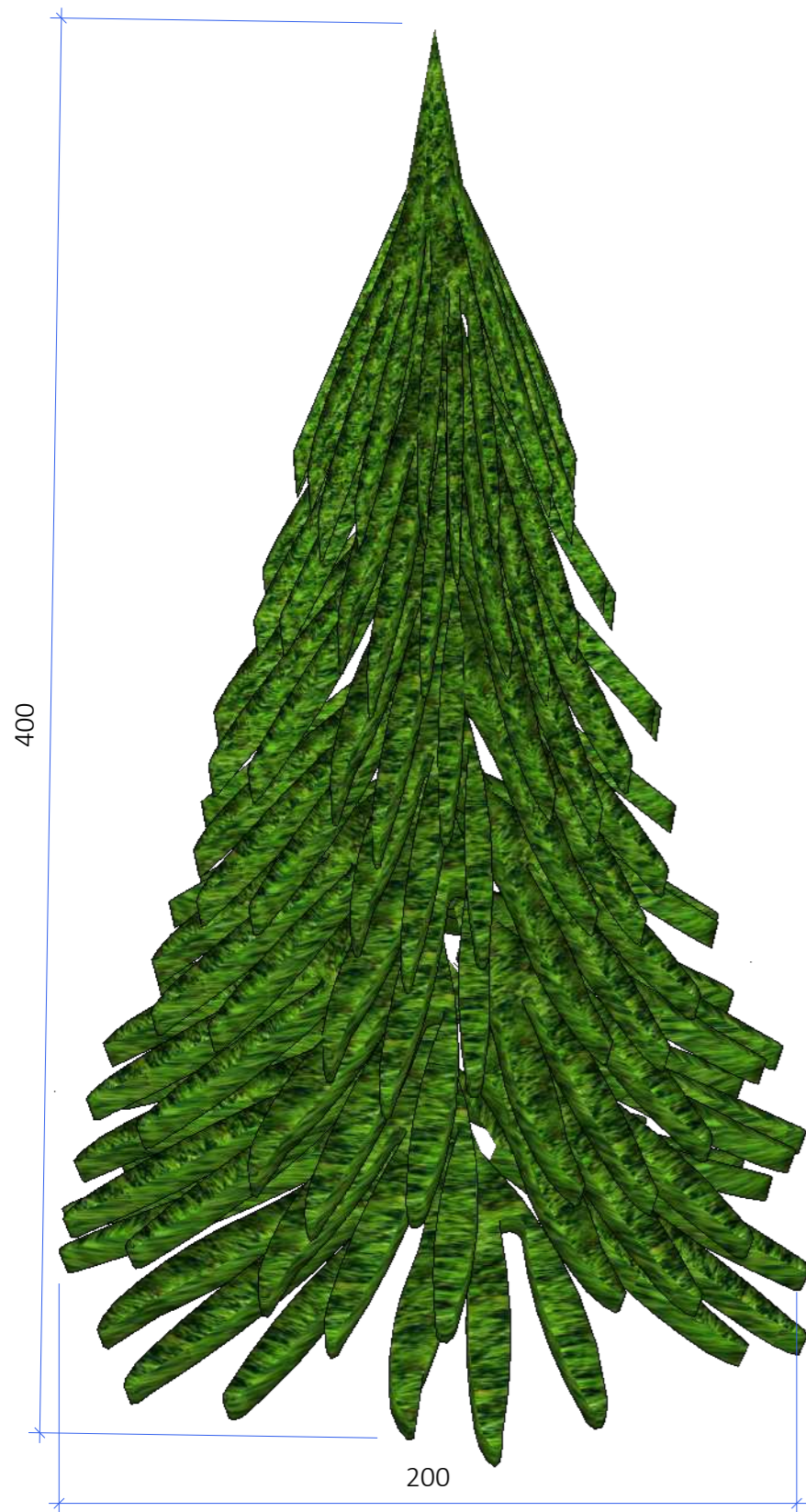

VISTA FRONTAL
Esc.: 1/30



VISTA LATERAL
Esc.: 1/30

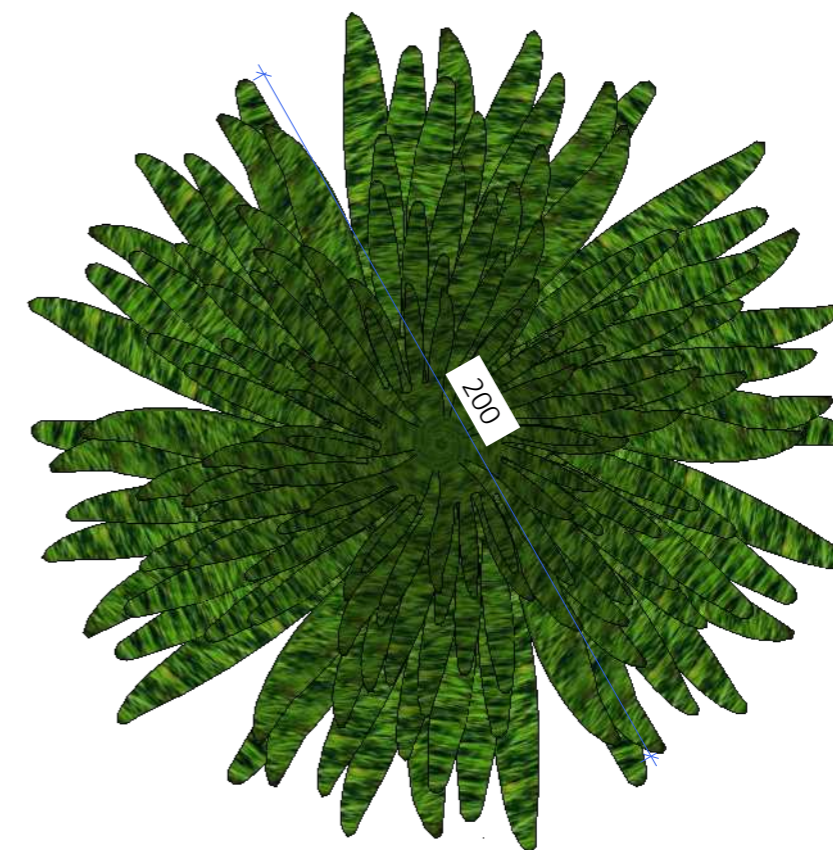

VISTA SUPERIOR
Esc.: 1/30

N10

PINHEIRO

- Pinheiro feito em serralheria e revestido com festão na cor verde e cordão de led blindado.

OBS.: Espaçar LEDs de 8cm em 8cm

LEGENDA

Símbolo	Especificação
	COTAS GERAIS
	COTAS SECUNDÁRIAS



ARQUITETA:

GISELLE MOTTA DE PAULA
CAU A76832-4

RESPONSÁVEL TÉCNICO:

ELISEU SILVA GARCIA
CREA 13849 GO

PROPRIETÁRIO:

ORGANIZAÇÃO DAS
VOLUNTÁRIAS DE GOIÁS

Av. T-14, 249 - St. Bueno,
Goânia - GO, 74230-130

DETALHAMENTOS-
ESPAÇO
**O- ESTRUTURAS
COMPLEMENTARES**

ETAPA DE PROJETO:
PROJETO EXECUTIVO

DATA: junho 3, 2024

ARQUIVO:

R01-NATAL DO BEM OVG

REPRESENTAÇÃO TÉCNICA:
ISABELLY F. LACERDA
VINICIUS CERQUEIRA B. BASTOS

***CONFERIR MEDIDAS
NO LOCAL**

OBSERVAÇÃO: VER
NOTAS TÉCNICAS AO
FINAL DO
DOCUMENTO PARA
EXECUÇÃO DAS
PEÇAS E
ESTRUTURAS
DETALHADAS

PRANCHA:

98

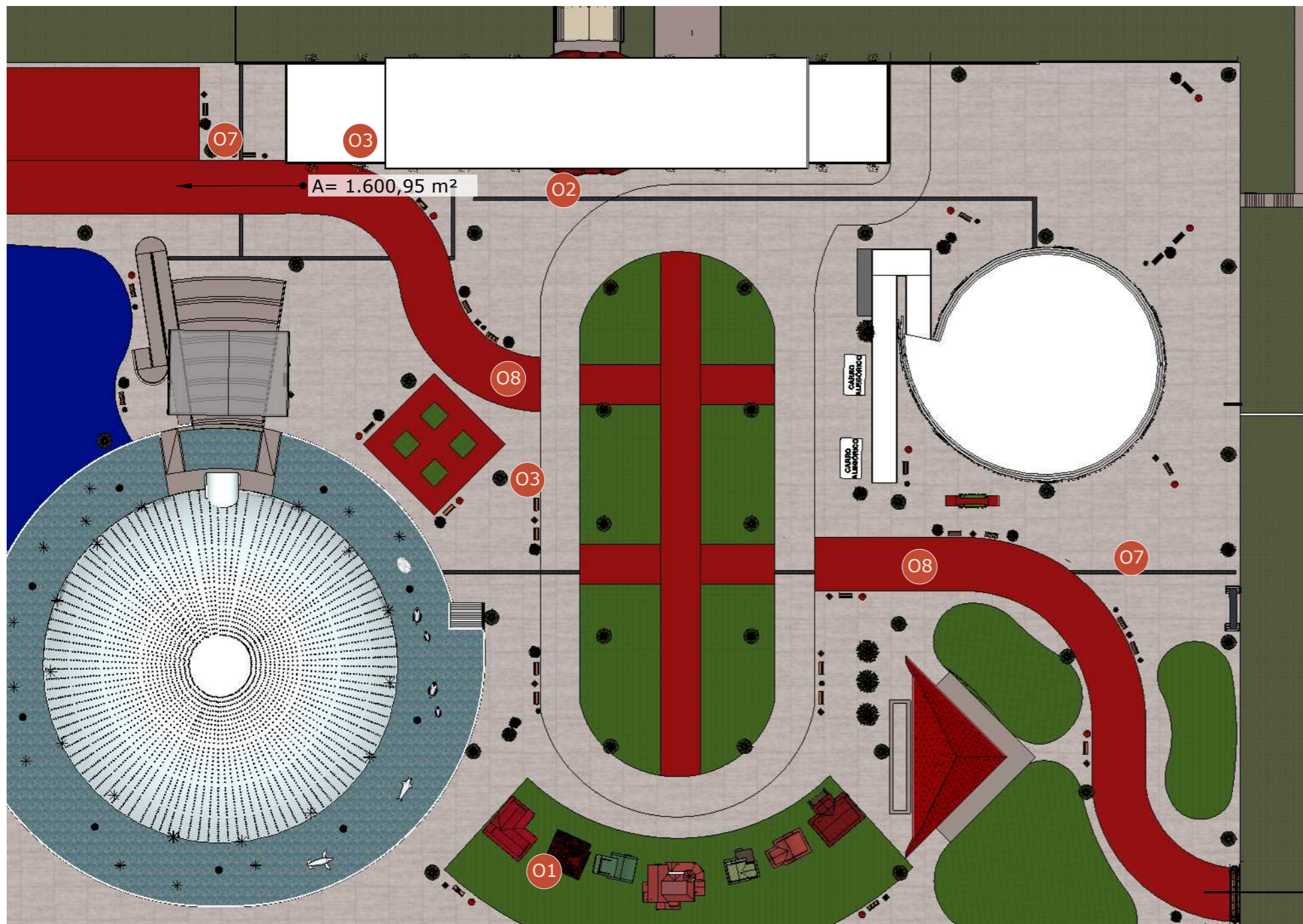

O8 GRAMA VERMELHA PASSARELA
Piso acarpetado sinuoso em grama sintética vermelha h=1,2mm indicando o percurso nos dois acessos laterais da esplanada
A= 1.600,95 m²

LEGENDA-PEÇAS/ESTRUTURAS DETALHADAS

Espaço	Cód	Peças/estrutura	Prancha
ESTRUTURAS COMPLEMENTARES	O1	Bolas (15 Unidades)	99
	O2	Caixas de presente (15 unidades)	99
	O3	Estrelas (15 Unid.)	100
	O4	Pinheiros (50 unidades)	100
	O5	Cerca de madeira	101
	O6	Cerca iluminada	101
	O7	Estrutura Q-30	102
	O8	Piso- Grama Vermelha h= 1,2 A= 1.600,95 m ²	98

01

BOLAS

Bolas feitas em estrutura metálica na cor vermelha preenchidas com festão e cordão de LED blindado na mesma cor, vermelha.

EXECUTAR 15 UNIDADES;

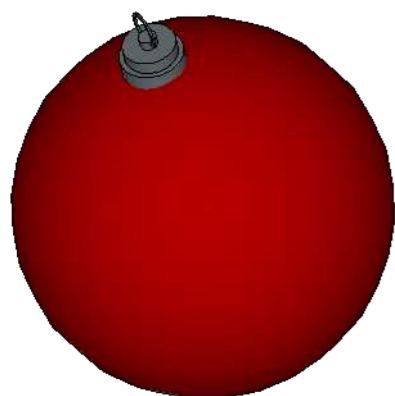

LEGENDA

Símbolo	Especificação
	COTAS GERAIS
	COTAS SECUNDÁRIAS

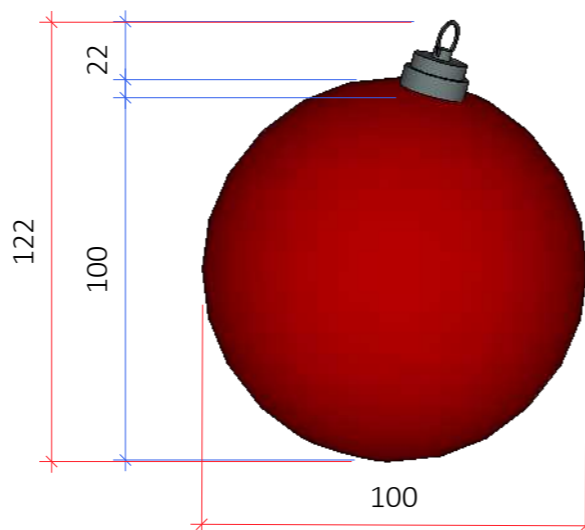

VISTA FRONTAL
Esc.: 1/20

02

CAIXA DE PRESENTES

Caixa de presente feitas em estrutura metálica na cor dourada preenchidas com festão e cordão de LED blindado nas cores indicadas.

EXECUTAR 15 UNIDADES;

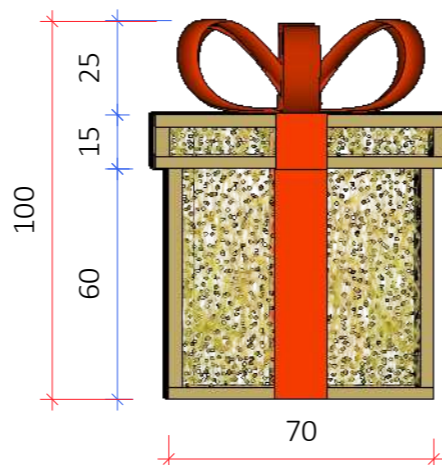
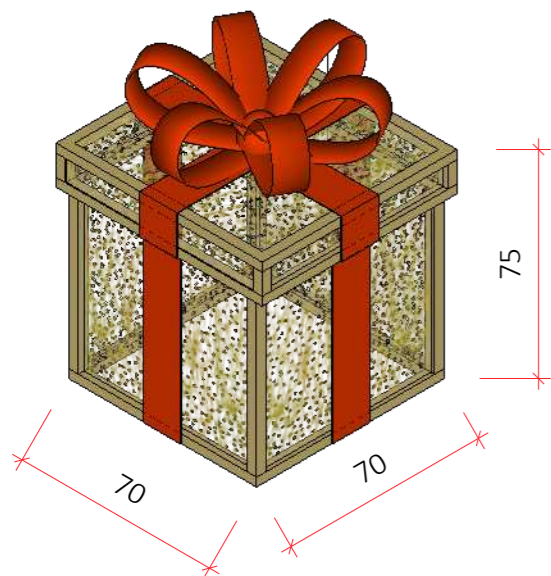

VISTA FRONTAL
Esc.: 1/20

ARQUITETA:

GISELLE MOTTA DE PAULA
CAU A76832-4

RESPONSÁVEL TÉCNICO:

ELISEU SILVA GARCIA
CREA 13849 GO

PROPRIETÁRIO:

ORGANIZAÇÃO DAS
VOLUNTÁRIAS DE GOIÁS

Av. T-14, 249 - St. Bueno,
Goânia - GO, 74230-130

DETALHAMENTOS-
ESPAÇO
**O- ESTRUTURAS
COMPLEMENTARES**

ETAPA DE PROJETO:
PROJETO EXECUTIVO

DATA: junho 3, 2024

ARQUIVO:

R01-NATAL DO BEM OVG

REPRESENTAÇÃO TÉCNICA:

ISABELLY F. LACERDA
VINICIUS CERQUEIRA B. BASTOS

***CONFERIR MEDIDAS
NO LOCAL**

OBSERVAÇÃO: VER
NOTAS TÉCNICAS AO
FINAL DO
DOCUMENTO PARA
EXECUÇÃO DAS
PEÇAS E
ESTRUTURAS
DETALHADAS

PRANCHA:

03

ESTRELAS

Estrela feitas em estrutura metálica na cor dourada preenchidas em cordão de LED blindado na cor branco quente.

EXECUTAR 15 UNIDADES;

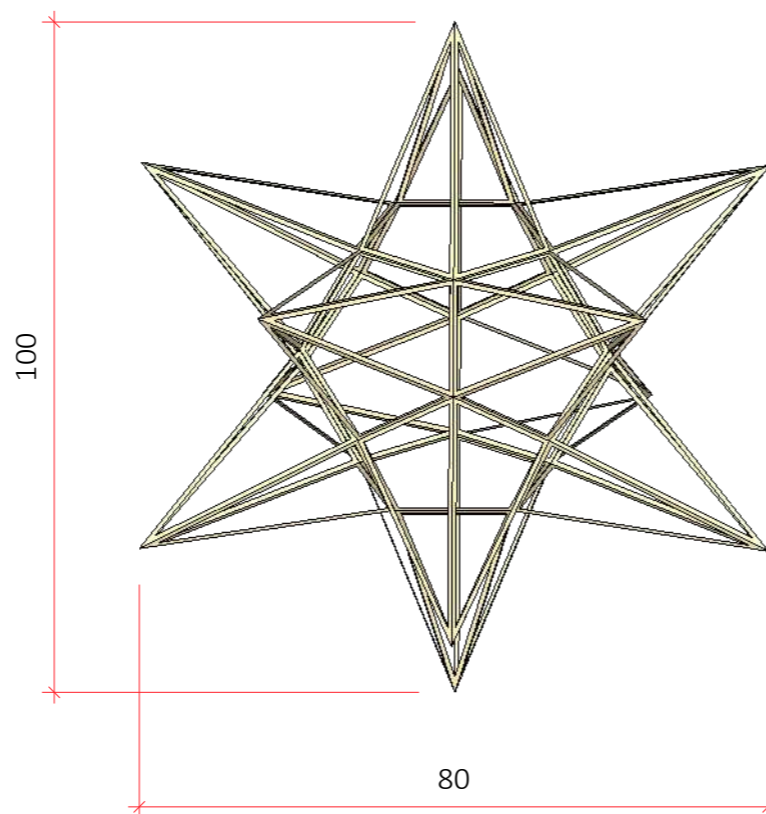
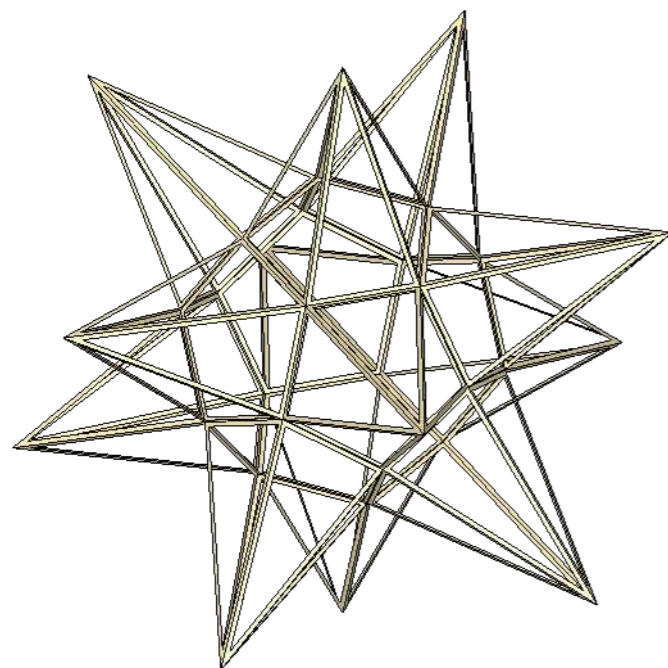

VISTA FRONTAL
Esc.: 1/10

LEGENDA

Símbolo	Especificação
	COTAS GERAIS
	COTAS SECUNDÁRIAS

ARQUITETA:

GISELLE MOTTA DE PAULA
CAU A76832-4

RESPONSÁVEL TÉCNICO:

ELISEU SILVA GARCIA
CREA 13849 GO

PROPRIETÁRIO:

ORGANIZAÇÃO DAS
VOLUNTÁRIAS DE GOIÁS

Av. T-14, 249 - St. Bueno,
Goânia - GO, 74230-130

DETALHAMENTOS-
ESPAÇO
**O- ESTRUTURAS
COMPLEMENTARES**

ETAPA DE PROJETO:

PROJETO EXECUTIVO

DATA: junho 3, 2024

ARQUIVO:

R01-NATAL DO BEM OVG

REPRESENTAÇÃO TÉCNICA:

ISABELLY F. LACERDA
VINICIUS CERQUEIRA B. BASTOS

***CONFERIR MEDIDAS
NO LOCAL**

OBSERVAÇÃO: VER
NOTAS TÉCNICAS AO
FINAL DO
DOCUMENTO PARA
EXECUÇÃO DAS
PEÇAS E
ESTRUTURAS
DETALHADAS

PRANCHA:

04

PINHEIROS COM BOLAS

Pinheiros feitos em estrutura metálica preenchidas com festão e cordão de LED blindado na cor branco quente;

Bolas metálicas na cor vermelha, com no mínimo 15 cm de diâmetro, com o preenchimento de 12 bolas por metro quadrado.

EXECUTAR 25 UNIDADES;

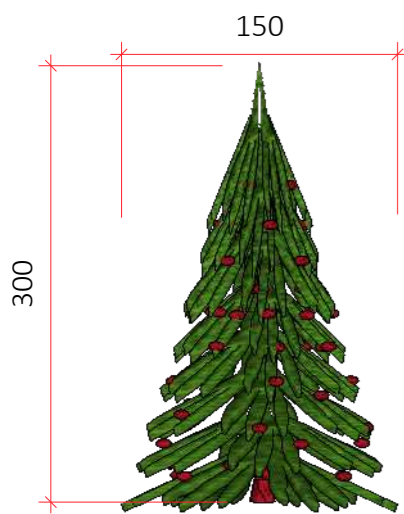

04.1

EXECUTAR 15 UNIDADES;

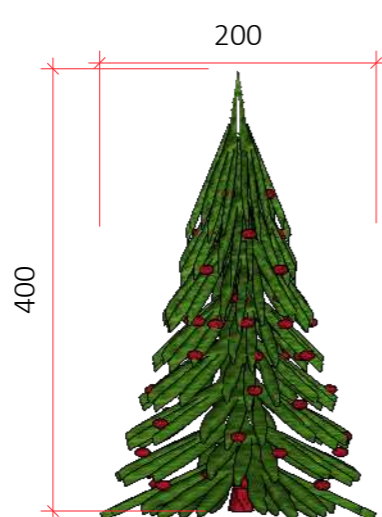

04.2

EXECUTAR 10 UNIDADES;

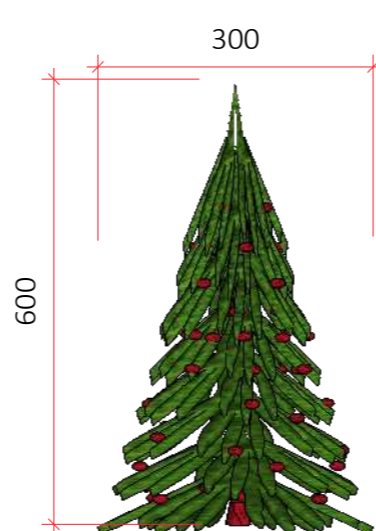

04.3

VISTA FRONTAL
Esc.: 1/50

05

CERCA de madeira

- Cerca em madeira pintada de vermelho. Considerar custo da metragem linear para caso haja solicitação do corpo de bombeiros.

COMPRIMENTO LINEAR APROXIMADO DE CERCAMENTO PARA ESTE ESPAÇO : 215,70 ml

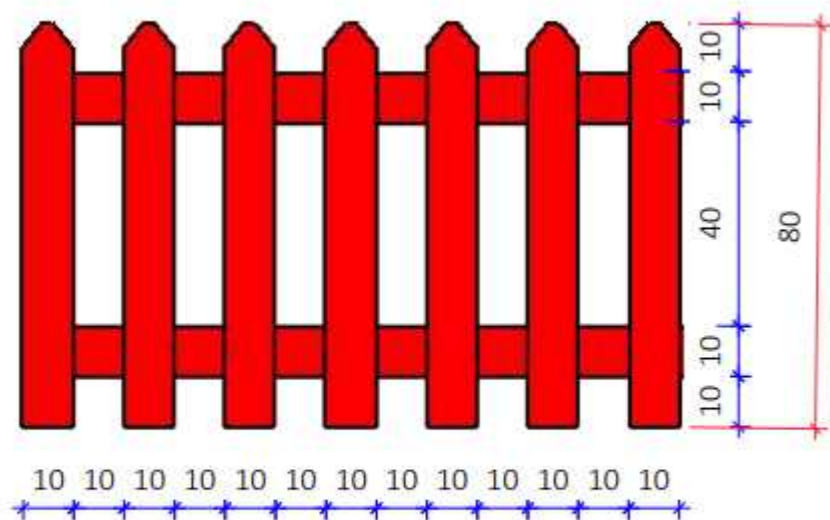

VISTA FRONTAL
Esc.: 1/15

LEGENDA

Símbolo	Especificação
	COTAS GERAIS
	COTAS SECUNDÁRIAS

06

CERCA ILUMINADA EM VOLTA DA ESPLANDA

-Peças em estrutura metálica vazada na cor dourada;

- Contornar e preencher estrutura com cordão LED blindado na cor branco quente;

COMPRIMENTO LINEAR APROXIMADO DE CERCAMENTO PARA ESTE ESPAÇO : 552,0 ml

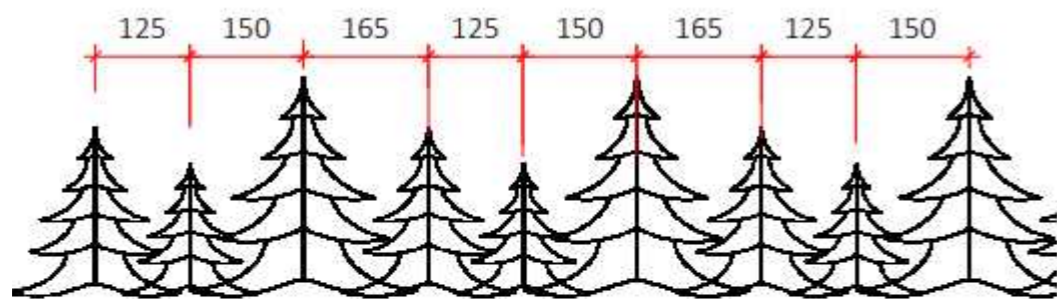

DETALHAMENTO-MÓDULOS EM CONJUNTO NO CERCAMENTO

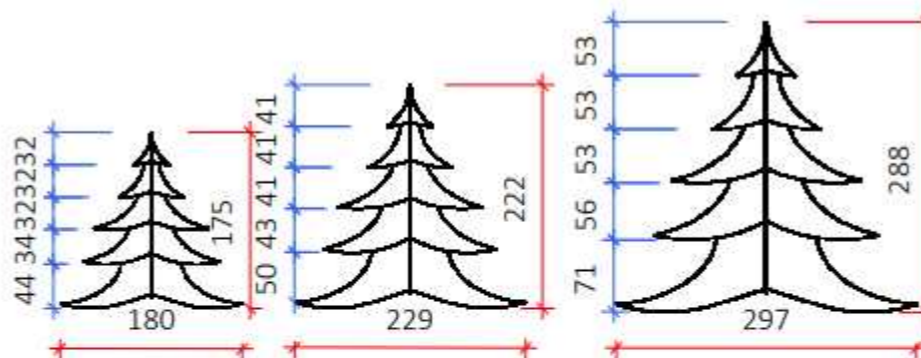

DETALHAMENTO-MÓDULOS ISOLADOS



ARQUITETA:

GISELLE MOTTA DE PAULA
CAU A76832-4

RESPONSÁVEL TÉCNICO:

ELISEU SILVA GARCIA
CREA 13849 GO

PROPRIETÁRIO:

ORGANIZAÇÃO DAS
VOLUNTÁRIAS DE GOIÁS

Av. T-14, 249 - St. Bueno,
Goânia - GO, 74230-130

DETALHAMENTOS- ESPAÇO O- ESTRUTURAS COMPLEMENTARES

ETAPA DE PROJETO:
PROJETO EXECUTIVO

DATA: junho 3, 2024
ARQUIVO:

R01-NATAL DO BEM OVG

REPRESENTAÇÃO TÉCNICA:
ISABELLY F. LACERDA
VINICIUS CERQUEIRA B. BASTOS

***CONFERIR MEDIDAS
NO LOCAL**

OBSERVAÇÃO: VER
NOTAS TÉCNICAS AO
FINAL DO
DOCUMENTO PARA
EXECUÇÃO DAS
PEÇAS E
ESTRUTURAS
DETALHADAS

PRANCHA:

07

ESTRUTURA Q 30 (PINHEIRO CÊNICO)

- Pinheiro para fixar no suporte de Q30 em estrutura metálica, preenchido com festão e cordão de led blindado e coberto de bolas de metálicas na cor de vermelha com o diâmetro de no mínimo 15cm.

- Área de preenchimento de 12 bolas a cada metro quadrado.

Executar 38 unidades.



ARQUITETA:
GISELLE MOTTA DE PAULA
CAU A76832-4

RESPONSÁVEL TÉCNICO:
ELISEU SILVA GARCIA
CREA 13849 GO

PROPRIETÁRIO:
ORGANIZAÇÃO DAS
VOLUNTÁRIAS DE GOIÁS

Av. T-14, 249 - St. Bueno,
Goânia - GO, 74230-130

**DETALHAMENTOS-
ESPAÇO
O- ESTRUTURAS
COMPLEMENTARES**

ETAPA DE PROJETO:
PROJETO EXECUTIVO

DATA: junho 3, 2024
ARQUIVO:
R01-NATAL DO BEM OVG

REPRESENTAÇÃO TÉCNICA:
ISABELLY F. LACERDA
VINICIUS CERQUEIRA B. BASTOS

***CONFERIR MEDIDAS
NO LOCAL**

OBSERVAÇÃO: VER
NOTAS TÉCNICAS AO
FINAL DO
DOCUMENTO PARA
EXECUÇÃO DAS
PEÇAS E
ESTRUTURAS
DETALHADAS

PRANCHA:

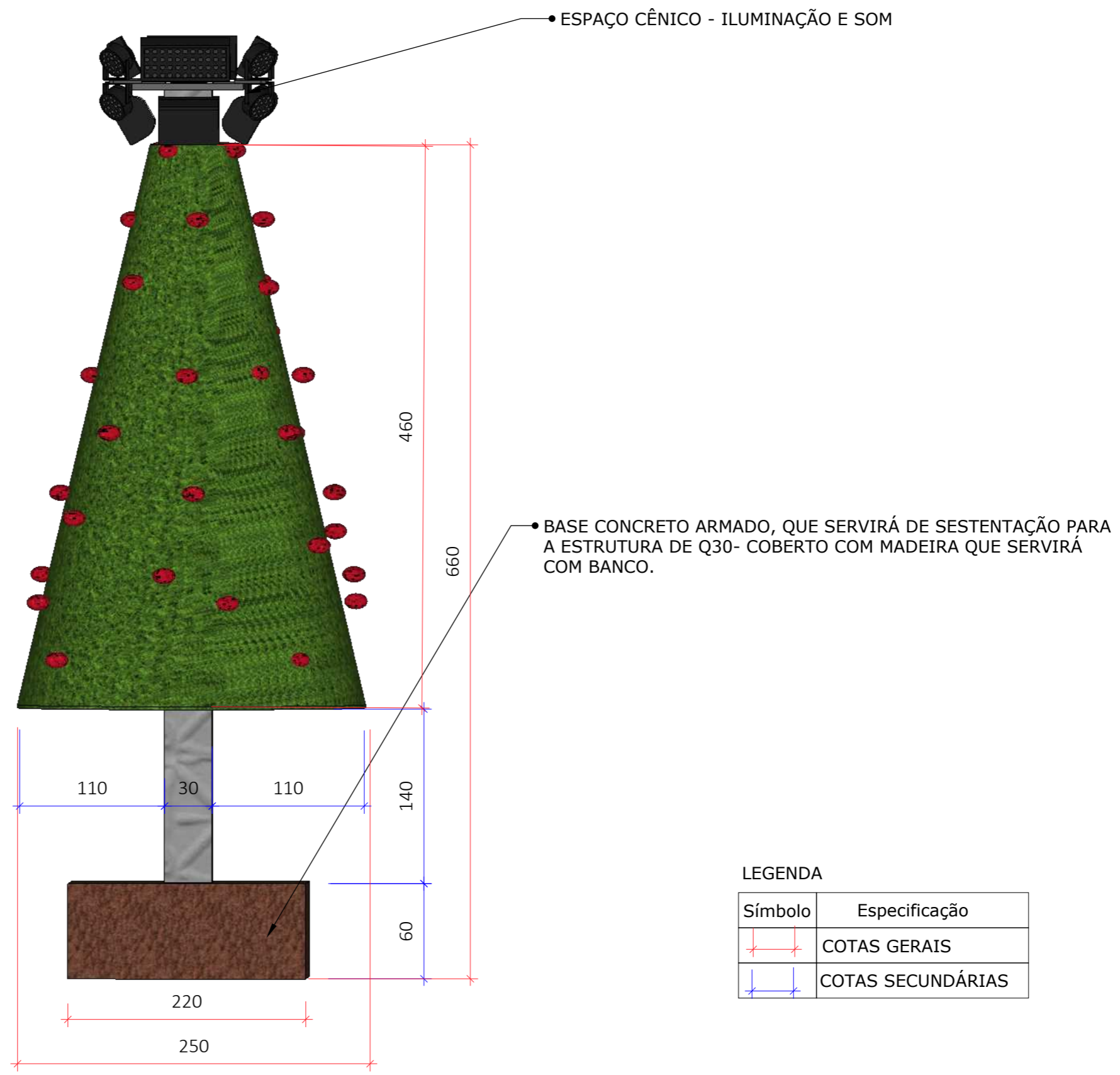

LEGENDA

Símbolo	Especificação
	COTAS GERAIS
	COTAS SECUNDÁRIAS



NOTAS TÉCNICAS

Símbolo	Especificação
1	O dimensionamento e execução das estruturas metálicas de sustentação dos elementos decorativos são de responsabilidade do fornecedor, sendo necessário o fornecimento da ART;
2	As estruturas metálicas deverão ser executadas em aço estrutural, com sistema de contrapeso para instalação em superfície, já que o revestimento de piso não seja perfurado;
3	Os contrapesos deverão ser executados como elementos decorativos de superfície, decorativos ou compor as estruturas de sustentação;
4	Os festões serão em material anti-chama, com fixação em tela plástica na trama de 2 cm, com braçadeiras na cor do elemento decorativo e os de cor vermelho deverá ser pintados com tinta alquídica para não descorarem durante o evento
5	Os cordões de LED terão lâmpadas blindadas e terão a proporção de 90% led fixo e 10% tipo flash.
6	As lâmpadas do tipo estrobo deverão ser em LED, com blindagem a prova d'água e IP67
7	Para a fixação das lâmpadas de Led conjuntamente aos festões deverá ser utilizada uma tela plástica com trama de 2cm e braçadeiras na cor do elemento decorativo. As cores dos LEDs fixados junto aos festões, deverão seguir as cores do mesmos. Ex.: festão vermelho, cordão LED blindado na cor vermelha.

ARQUITETA:

GISELLE MOTTA DE PAULA
CAU A76832-4

RESPONSÁVEL TÉCNICO:

ELISEU SILVA GARCIA
CREA 13849 GO

PROPRIETÁRIO:

ORGANIZAÇÃO DAS
VOLUNTÁRIAS DE GOIÁS

Av. T-14, 249 - St. Bueno,
Goiânia - GO, 74230-130

DETALHAMENTOS-
ESPAÇO
**O- ESTRUTURAS
COMPLEMENTARES**

ETAPA DE PROJETO:
PROJETO EXECUTIVO

DATA: junho 3, 2024

ARQUIVO:

R01-NATAL DO BEM OVG

REPRESENTAÇÃO TÉCNICA:
ISABELLY F. LACERDA
VINICIUS CERQUEIRA B. BASTOS

***CONFERIR MEDIDAS
NO LOCAL**

OBSERVAÇÃO: VER
NOTAS TÉCNICAS AO
FINAL DO
DOCUMENTO PARA
EXECUÇÃO DAS
PEÇAS E
ESTRUTURAS
DETALHADAS

PRANCHA: